

SHARP®

MULTIMEDIAPROJEKTOR

MODELL

XR-32X

XR-32S

BRUKSANVISNING

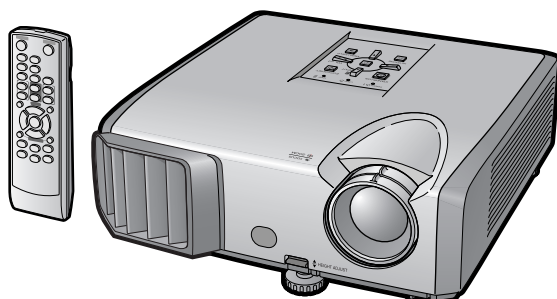

XR-32X



Introduktion

Snabbstart

Uppställning

Anslutningar

Grundläggande
tillvägångsätt

Praktiska
funktioner

Bilaga



VIKTIGT

- För att underlätta rapportering ifall projektorn skulle bli stulen bör du skriva ner Modell- och serienumret som återfinns på projektorns undersida och bevara denna information.
- Kontrollera noga att samtliga föremål som står förtecknade i listan "Medföljande tillbehör" på sid **10** återfinns i paketet innan det kastas.

Modell Nr.:

Serienr.:

SPECIAL NOTE FOR USERS IN THE U.K.

The mains lead of this product is fitted with a non-rewireable (moulded) plug incorporating a 10A fuse. Should the fuse need to be replaced, a BSI or ASTA approved BS 1362 fuse marked  or  and of the same rating as above, which is also indicated on the pin face of the plug, must be used.

Always refit the fuse cover after replacing the fuse. Never use the plug without the fuse cover fitted.

In the unlikely event of the socket outlet in your home not being compatible with the plug supplied, cut off the mains plug and fit an appropriate type.

DANGER:

The fuse from the cut-off plug should be removed and the cut-off plug destroyed immediately and disposed of in a safe manner.

Under no circumstances should the cut-off plug be inserted elsewhere into a 13A socket outlet, as a serious electric shock may occur.

To fit an appropriate plug to the mains lead, follow the instructions below:

WARNING:

THIS APPARATUS MUST BE EARTHED.

IMPORTANT:

The wires in this mains lead are coloured in accordance with the following code:

Green-and-yellow	: Earth
Blue	: Neutral
Brown	: Live

As the colours of the wires in the mains lead of this apparatus may not correspond with the coloured markings identifying the terminals in your plug proceed as follows:

- The wire which is coloured green-and-yellow must be connected to the terminal in the plug which is marked by the letter E or by the safety earth symbol  or coloured green or green-and-yellow.
- The wire which is coloured blue must be connected to the terminal which is marked with the letter N or coloured black.
- The wire which is coloured brown must be connected to the terminal which is marked with the letter L or coloured red.

IF YOU HAVE ANY DOUBT, CONSULT A QUALIFIED ELECTRICIAN.

The supplied CD-ROM contains operation instructions in English, German, French, Spanish, Italian, Dutch, Swedish, Portuguese, Chinese and Korean. Carefully read through the operation instructions before operating the projector.

Die mitgelieferte CD-ROM enthält Bedienungsanleitungen in Englisch, Deutsch, Französisch, Spanisch, Italienisch, Niederländisch, Schwedisch, Portugiesisch, Chinesisch und Koreanisch. Bitte lesen Sie die Bedienungsanleitung vor der Verwendung des Projektors sorgfältig durch.

Le CD-ROM fourni contient les instructions de fonctionnement en anglais, allemand, français, espagnol, italien, néerlandais, suédois, portugais, chinois et coréen. Veuillez lire attentivement ces instructions avant de faire fonctionner le projecteur.

El CD-ROM suministrado contiene instrucciones de operación en inglés, alemán, francés, español, italiano, holandés, sueco, portugués, chino y coreano. Lea cuidadosamente las instrucciones de operación antes de utilizar el proyector.

Il CD-ROM in dotazione contiene istruzioni per l'uso in inglese, tedesco, francese, spagnolo, italiano, olandese, svedese, portoghese, cinese e coreano. Leggere attentamente le istruzioni per l'uso prima di usare il proiettore.

De meegeleverde CD-ROM bevat handleidingen in het Engels, Duits, Frans, Spaans, Italiaans, Nederlands, Zweeds, Portugees, Chinees en Koreaans. Lees de handleiding zorgvuldig door voor u de projector in gebruik neemt.

Den medföljande CD-ROM-skivan innehåller bruksanvisningar på engelska, tyska, franska, spanska, italienska, holländska, svenska, portugisiska, kinesiska och koreanska. Läs noga igenom bruksanvisningen innan projektorn tas i bruk.

O CD-ROM fornecido contém instruções de operação em Inglês, Alemão, Francês, Espanhol, Italiano, Holandês, Sueco, Português, Chinês e Coreano. Leia cuidadosamente todas as instruções de operação antes de operar o projetor.

附送之CD-ROM光碟中，有用英文、德文、法文、西班牙文、意大利文、荷蘭文、瑞典文、葡萄牙文、中文和韓國文所寫的使用說明書。在操作本投影機之前，請務必仔細閱讀整本使用說明書。

제공된 CD-ROM에는 영어, 독일어, 프랑스어, 스웨덴어, 이탈리아어, 네덜란드어, 스페인어, 포르투갈어, 중국어, 그리고 한국어로 작성된 조작 설명서가 포함되어 있습니다. 프로젝터를 조작하기 전에 조작 지침을 상세하게 숙지하십시오.

Introduktion

SVENSKA

WARNING: Våldigt skarp ljuskälla. Titta inte rakt in i strålen. Var speciellt noga med att barn inte tittar direkt in i ljustrålen.



WARNING: För att begränsa risken för brand eller elstötar skall enheten hållas borta från regn och fukt.

	OBSERVERA RISK FÖR ELSTÖTAR. AVLÄGSNA INTE NÅGRA SKRUVAR UTÖVER DE SPECIFIKT ANGIVNA SERVICEKRUVARNA.	
OBSERVERA: FÖR ATT REDUCERA RISKEN FÖR ELSTÖTAR FÅR LOCKET INTE TAS AV. UTÖVER LAMPENHETEN FINNS DET INGA DELAR SOM KONSUMENTEN KAN REPARERA. ÖVERLÅT ALLT SERVICEARBETE TILL KVALIFICERAD PERSONAL.		



Symbolen med en blixtnuti en liksidig triangel är avsedd att varna användaren för närvaron av oisolerad "farlig spänning" inuti enheten som är tillräcklig kraftig för att orsaka elstötar.



Utropstecknet inuti en triangel gör användaren uppmärksam på viktiga föreskrifter för drift och underhåll (service) i dokumentationen som medföljer enheten.

BORTSKAFFANDE AV PRODUKTEN

Denna produkt har tennblylödning och en lampa som innehåller en liten mängd kvicksilver. Av miljöskäl kan bortskaffning av dessa material vara föremål för reglering. För information om bortskaffning eller återvinning bör du kontakta de lokala myndigheterna, Electronics Industries Alliance: www.eiae.org, lampåtervinningsorganisationen www.lamprecycle.org, eller Sharp på 1-800-BE-SHARP.

ENBART USA

Att observera vid lampbyte

Se "Byte av lampan" på sid. 52.

Denna projektor från SHARP använder en DLP®-chip. Denna ytterst avancerade panel består av 786.432 (XR-32X)/480.000 (XR-32S) bildpunkter (mikrospeglar). Liksom annan högteknologisk elektronisk utrustning som storskärms-TV, videosystem och videokameror finns det vissa acceptabla toleransnivåer som utrustningen måste uppfylla.

Denna enhet har ett antal inaktiva bildpunkter inom acceptabel toleransnivå som kan leda till inaktiva punkter på skärmen. Detta påverkar dock inte bildkvaliteten eller enhetens förväntade livslängd.

Auktoriserad representant ansvarig för EU marknaden

SHARP ELECTRONICS (Europe) GmbH
Sonninstraße 3, D-20097 Hamburg

ENBART EU

Att läsa denna bruksanvisning

- Tekniska data kan variera en aning beroende på modellen. Samtliga modeller kan dock anslutas och användas på samma sätt.
- I denna bruksanvisning har illustrationerna och skärmbilderna förenklats i deskriptivt syfte och kan skilja sig en aning från vad som faktiskt visas. Exemplet i denna bruksanvisning är baserade på modellen XR-32X.

Användning av menyskärmen

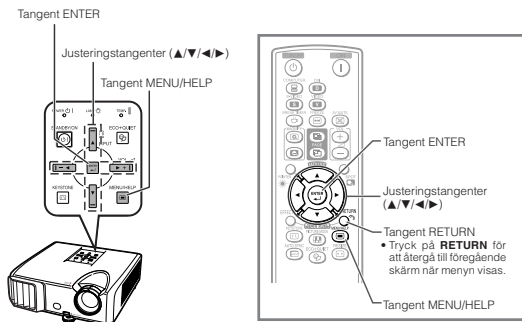

Tangenter som används i denna operation

Menyval (justeringar)

Exempel: Justera "Ljusinst."
 • Denna operation kan också utföras med tangenterna på själva projektorn.

- 1 Tryck på **MENU/HELP**.
 • Menyskärmen "Bild" för det valda ingångsläget visas.
- 2 Tryck på **▶** eller **◀** och välj "Bild" för att justera.

Exempel: Menyskärmen "Bild" för COMPUTER (RGB)-ingång

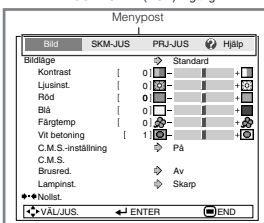

Tangent som används i detta steg

Visning på duken

38

Info Anger säkerhetsföreskrifter för användning av projektorn.

Anm Anger ytterligare information för uppställning och hantering av projektorn.

För framtida referens

Underhåll

➔ Sid. 49

Felsökning

➔ Sid. 63 och 64

Index

➔ Sid. 68

Förberedelser

Introduktion

Att läsa denna bruksanvisning	3
Innehåll	4
VIKTIGA SÄKERHETSFÖRESKRIFTER	6
Att tillgå bruksanvisningarna PDF	9
Tillbehör	10
Delarnas benämning och funktioner ..	11
Projektor	11
Sedd bakifrån	12
Isättning av batterierna	14
Användbart omfång	15

Snabbstart

Snabbstart	16
Uppställning och projektion	16

Uppställning

Uppställning av projektorn	18
Uppställning av projektorn	18
Standarduppställning (frontprojektion)	18
Uppställning för takmontering	18
Projektionsläge (PRJ funk.)	19
Dukstorlek och projektionsavstånd	20

Anslutningar

Anslutning av projektorn till annan utrustning	21
Att styra projektorn med en dator	24
Anslutning av nätkabeln	24

Användning

Grundläggande tillvägagångssätt

Att slå projektorn på/av	25
Att slå på projektorn	25
Att slå av strömmen (och ställa projektorn i beredskapsläge)	25
Bildprojektion	26
Angående inställningsguiden	26
Justering av den projicerade bilden ...	26
Korrigerig av trapetsoidförvrängning ...	28
Ändring av ingångsläge	29
Justering av volymen	29
Uppvisning av en svart skärm och tillfälligt ljudavslag	29
Omformateringsläge	30

Praktiska funktioner

Drift med fjärrkontrollen	32
Visning och inställning av paustimern ...	32
Visa pekaren	32
Använda punktfunktionen	32
Växla mellan Ekoläge+Tyst läge	32
Autosynk (justering av autosynkronisering)	33
Frysning av en rörlig bild	33
Val av bildläge	33
Visa en förstord del av bilden	33
Använda fjärrkontrollen som trådlös datormus	34
Menyposter	35
Användning av menyskärmen	38
Menyval (justeringar)	38
Bildjustering (menyn "Bild")	40
Val av bildläge	40
Justering av bilden	41
Justering av färgtemperatur	41
Färgjusteringar	41
Progressiv	42
Reducera bildstörningar (DNR)	42
Lampinst.	42
Justering av den projicerade bilden (menyn "SKM - JUS")	43
Inställning av omformateringsläget ...	43
Justering av bildposition	43
Keystone-korrigerig	43
Inställning av skärmvisning	43
Val av bakgrundsbild	44
Val av inställningsguide	44
Omvändning/omkastning av projicerade bilder	44
Val av skärmspråk	44
Justering av projektorfunktion (menyn "PRJ - JUS")	45
Autosynk. (automatisk synkroniseringsjustering)	45
Funktion för automatiskt strömavslag ..	45
Funktionen för automatisk omstart	45
STANDBY-läge	45
Inställning av bekräftelseljud (Systemljud)	45
Högtalarinställning	45
Ljudingång	46
Val av överföringshastighet (RS-232C)	46
Inställning av fläktläge	46
Funktion för systemlås	46
Kontroll av lampans tillstånd	47
Tangentlåsfunktion	47

Felsökning med menyn "Hjälp"	48
Användning av funktionerna i menyn	
"Hjälp"	48

Referens

Bilaga

Underhåll	49
Underhållsindikatorer	50
Angående lampan	52
Lampa	52
Att observera angående lampan	52
Byte av lampan	52
Urtagning och isättning av	
lampenheten	53
Nollställning av lamptid	54
Tilldelning av anslutningsstift	55
Tekniska data och	
kommandoinställningar för RS-232C ...	57
Tabell över datorkompatibilitet	62
Felsökning	63
Om du behöver hjälp från SHARP	65
Tekniska data	66
Mått	67
Index	68

VIKTIGA SÄKERHETSFÖRESKRIFTER

OBSERVERA: Läs dessa föreskrifter innan du använder produkten för första gången och spara dem för framtida bruk.

Man kan använda elektricitet till många praktiska saker. Denna produkt har utvecklats och tillverkats för att kunna säkerställa din personliga säkerhet. **FELAKTIG HANTERING KAN MEDFÖRA RISK FÖR ELEKTRISKA STÖTAR ELLER BRAND.** För att inte sätta de säkerhetsanordningar som byggts in i denna produkt ur spel, måste följande grundregler beaktas vid installation, användning och underhåll.

1. Läs anvisningarna

Läs noga alla föreskrifter om säkerhet och drift innan produkten tas i bruk.

2. Bevara anvisningarna

Alla föreskrifter om säkerhet och drift bör förvaras på ett säkert ställe för framtida referens.

3. Läkta varningarna

läkta samtliga varningar som förekommer i bruksanvisningen och på själva produkten.

4. Följ anvisningarna

Följ noga samtliga instruktioner om säkerhet och tillvägagångssätt.

5. Rengöring

Koppla loss enheten från eluttaget före rengöring. Använd inte flytande rengöringsmedel eller sådana av sprejtyp. Rengör med en fuktig trasa.

6. Anordningar

Använd inte anordningar som inte specifikt rekommenderas av tillverkaren då sådana kan orsaka problem.

7. Vatten och fukt

Använd inte enheten i närheten av vatten-t.ex. nära ett badkar, tvättställ, diskbänk eller tvättmaskin, och ej heller i en fuktig källare, nära en simbassäng e.dyl.

8. Tillbehör

Placera inte enheten på en ostadig vagn, ställning, stativ, hållare eller bord. Enheten kan falla och skadas eller utsätta någon för personsador. Använd endast en vagn, ställning, stativ, hållare eller bord som rekommenderas av tillverkaren eller säljs tillsammans med enheten. Montering av enheten bör utföras enligt tillverkarens anvisningar och med monteringsstillbehör som rekommenderas av tillverkaren.

9. Transport

En kombination av denna enhet och en vagn bör flyttas med största försiktighet. Hastiga stopp, kraftiga stötar och ojämna underlag kan göra att ekipaget välter och skadas.



10. Ventilation

Skåror och öppningar är avsedda att förse enheten med ventilation som försäkrar felfri drift och skyddar mot överhettning. Dessa öppningar bör aldrig täckas över eller blockeras genom att placera enheten på en säng, soffa, tjock matta eller liknande underlag. Enheten bör ej heller placeras på inneslutna ställen såsom i en bokhylla eller ställning såvida inte lämplig ventilation kan försäkras enligt tillverkarens anvisningar.

11. Strömkällor

Denna produkt får endast drivas med den typ av strömkälla som anges på märketiketten. Kontakta din återförsäljare eller det lokala elkraftbolaget om du är osäker på vilken spänning som används i hemmet. För produkter som skall drivas med batterier eller någon annan strömkälla bör du anlita bruksanvisningen som medföljer denna.

12. Jordning eller polarisation

Till denna produkt medföljer en av de följande typerna av stickproppar. Om stickproppen inte kan stickas in i eluttaget, skall du kontakta en elektriker. Koppla inte ur jorden i stickproppen. Upphäv inte stickproppens säkerhetssyfte.

a. Tvåtrådig (nät-) stickpropp.

b. Tretrådig jordad (nät-) stickpropp med jorduttag.
Denna stickpropp passar endast i ett jordat eluttag.

13. Skydd av nätkabeln

Alla nätkablar skall dras så att det inte finns risk att någon trampar på dem eller att de kläms av möbler eller andra föremål. Var speciellt försiktig med kablarnas kontakter, förlängningsledningar och nätintaget på enheten.

14. Åskväder

Koppla för säkerhets skull loss nätkabeln från både eluttaget och nätintaget på enheten vid åskväder och inför perioder då enheten inte skall användas under en längre tid. Detta förhindrar skador på enheten som kan orsakas av blixtnedslag eller strömrusning.

15. Överbelastning

Akta dig för att överbelasta vägguttag, förlängningskablar och stickproppsadapterar då detta kan skapa risk för brand och elstötar.

16. Intrång av föremål och vätskor

Stick aldrig in föremål av något slag i öppningarna på enheten då de kan vidröra delar med högspänning eller kortsluta kretsar och därmed skapa risk för brand och elstötar. Var också noga med att inte spillta vätskor på enheten.

17. Servicearbete

Försök aldrig att reparera produkten på egen hand då öppning eller borttagning av locken kan utsätta dig för hög spänning eller andra faror. Överlåt alla servicearbeten till en kvalificerad servicetekniker.

18. Skador som kräver service

Koppla loss enheten från eluttaget och kontakta kvalificerad servicepersonal om något av det följande inträffar:

- Nätkabeln eller dess stickpropp har skadats.
- Vätska har spillts på eller föremål har trängt in i produkten.
- Produkten har utsatts för regn eller vattenstänk.
- Om produkten uppträder onormalt trots att den hanteras enligt bruksanvisningen. Använd endast de reglage som specifikt anges i bruksanvisningen då felaktig justering med övriga reglage kan leda till svåra skador, som kan kräva omfattande reparationer av en kvalificerad tekniker.
- Produkten har tappats eller på något sätt utsatts för skador.
- Service kan också behövas när bild- och ljudkvalitet skiljer sig märkbart från den normala.

19. Reservdelar

Om några delar behöver bytas skall du försäkra att teknikern använder delar som specifikt anges av tillverkaren eller som har samma egenskaper som den ursprungliga delen. Delar som ej godkänts kan medföra risk för brand, elektriska stötar eller annan fara.

20. Säkerhetskontroll

Efter avslutad service eller reparationsarbete skall du be teknikern att utföra en fullständig säkerhetskontroll för att försäkra att produkten är i fullgod driftskondition.

21. Tak- eller väggmontering

Vid montering av enheten på en vägg eller hängande i taket skall tillverkarens rekommendationer noggrant följas.

22. Värme

Produkten bör hållas på behörigt avstånd från värmekällor som element, värmeutsläpp, spisar och andra föremål (inklusive förstärkare) som avger värme.

- DLP® och logotypen DLP är registrerade varumärken tillhörande Texas Instruments.
- Microsoft® och Windows® är registrerade varumärken tillhörande Microsoft Corporation i USA och/eller övriga länder.
- PC/AT är ett registrerat varumärke tillhörande International Business Machines Corporation i USA.
- Adobe® Reader® är ett varumärke tillhörande Adobe Systems Incorporated.
- Macintosh® är ett registrerat varumärke tillhörande Apple Computer, Inc. i USA och/eller övriga länder.
- Alla övriga företags- eller produktnamn är varumärken eller registrerade varumärken i respektive land.
- Vissa integrerade kretschips i denna produkt omfattar konfidentiella och/eller företagshemliga rättigheter som tillhör Texas Instruments. Därför är det ej tillåtet att kopiera, modifiera, adaptera, översätta, distribuera, bakåtutveckla, bakåtmontera eller avkompilera innehållet i dessa chips.

Observera följande säkerhetsföreskrifter vid uppställning av projektorn.

Att observera angående lampenheten

- Risk för förekomst av glasskärvor om lampan spricker. Kontakta en av Sharp auktoriserad projektorhandlare eller serviceverkstad för lampbyte om lampan råkar spricka. Se "Angående lampan" på sidan 52.

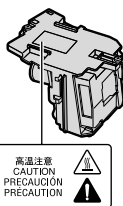

Att observera vid uppställning av projektorn

- För problemfri drift och bibehållen hög bildkvalitet rekommenderar SHARP att projektorn placeras på ett ställe som ej utsätts för fukt, damm och cigarretrök. När projektorn utsätts för miljöer som dessa måste luftintag, luftutsläpp och objektivet rengöras oftare. Så länge projektorn rengörs regelbundet kommer miljöer som dessa inte att förkorta dess förväntade livslängd. Intern rengöring bör endast utföras av en av Sharp auktoriserad projektorhandlare eller serviceverkstad.

Placera inte projektorn på ställen som kan utsättas för solsken eller annan skarp belysning.

- Placera duken så att den inte utsätts för solsken eller rumsbelysning. Ljus som faller direkt på duken gör färgerna bleka och bilden svår att se. Dra för gardinerna och dämpa belysningen om duken ska användas i ett soligt eller väl upplyst rum.

Att observera angående placering av projektorn

- Placera projektorn på ett jämnt underlag inom justeringsbart område (9 grader) för justeringsfoten.

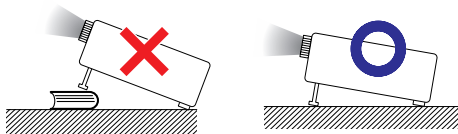

- När projektorn är nyinköpt kan det hända att en svag lukt återges från ventilationsöppningarna, när strömmen slås på första gången. Detta är normalt och tyder inte på något fel. Lukten försvinner efter att projektorn har använts ett tag.

Vid användning av projektorn bland berg och högt belägna platser (vid en höjd över havet på minst 1.500 meter (4.900 fot))

- Vid användning av projektorn på högt belägna platser där luften är tunnare ska du ställa "Fläktläge" på "Hög". I annat fall kan det optiska systemets livslängd förkortas.

Varning om att placera projektorn i en hög position

- Vid placering av projektorn i en hög position ska du vara noga med att fästa den ordentligt så att den inte kan falla och orsaka personskadorna.

Undvik att utsätta projektorn för stötar och/eller vibrationer.

- Skydda objektivet så att dess yta inte kan utsättas för slag och stötar.

Se till att vila ögonen då och då.

- Ögonen kan bli irriterade om du tittar på bilden under långa perioder. Se till att vila ögonen då och då.

Undvik placering på extremt varma eller kalla ställen.

- Lämplig brukstemperatur för projektorn är från 41°F till 95°F (+5°C till +35°C).
- Lämplig förvaringstemperatur för projektorn är från -4°F till 140°F (-20°C till +60°C).

Blockera aldrig luftutsläpp och luftintag.

- Se till att det förekommer ett friutrymme på minst 11 13/16 tum (30 cm) mellan luftutsläppen och närmaste vägg eller föremål.
- Se till att luftintagen och luftutsläppen inte täcks över.
- Om kylfläkten blir blockerad ställer en skyddskrets automatiskt projektorn i beredskapsläget för att förhindra överhettning. Detta tyder inte på fel. (Se sidorna 50 och 51.) Koppla bort projektorns nätkabel från vägguttaget och vänta minst 10 minuter. Placera projektorn på ett ställe där dess luftintag och luftutsläpp inte blockeras, anslut nätkabeln på nytt och slå på projektorn. Detta bör återställa projektorn till normalt driftstillstånd.

Att observera vid användning av projektorn

- Om du inte kommer att använda projektorn under en längre tid eller innan du flyttar projektorn se till att du drar ur sladden från vägguttaget och kopplar loss eventuella kablar ansluten till den.
- Vissa delar av projektorn kan fortfarande vara heta om nätkabeln kopplas ur medan kylfläkten är igång. Var därför försiktig när du hanterar projektorn.
- Bär aldrig projektorn genom att hålla i objektivet.
- Kontrollera att objektivskyddet sitter på projektorn när du förvarar den. (Se sidan 11.)
- Utsätt inte projektorn för direkt solsken och håll den borta från värmekällor. Hög värme kan missfärga höljet eller deformera plastlocket.

Annan ansluten utrustning

- Vid anslutning av en dator eller annan audiovisuell utrustning till projektorn ska du göra anslutningarna EFTER att projektorns nätkabel kopplats bort från vägguttaget och utrustningen som ska anslutas slagits av.
- Läs bruksanvisningen för projektorn och för utrustningen som ska anslutas för närmare detaljer om anslutningen.

Användning av projektorn i andra länder

- Tänk på att nätspänningen och formen på uttag och kontakter kan variera från land till land. När projektorn ska användas utomlands ska du vara noga med att använda en nätkabel som lämpar sig för landet ifråga.

Funktion för temperaturövervakning

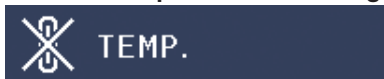

- Om projektorn börjar överhettas beroende på uppställningsproblem eller blockerade intag eller utsläpp tänds "X" och "TEMP." i bildens nedre vänstra hörn. Om temperaturen fortsätter att stiga slocknar lampan, indikatorn för temperaturvarning på projektorn börjar blinka och, efter en avkylningsperiod på 60 sekunder, ställs projektorn i beredskapsläge. Se "Underhållsindikatorer" på sidan 50 för närmare detaljer.

Info

- Kylfläkten reglerar den interna temperaturen och dess drift kontrolleras automatiskt. Ljudet från fläkten kan variera under användning beroende på ändringar i fläkthastigheten. Detta tyder inte på fel.

Att tillgå bruksanvisningarna PDF

Bruksanvisningar av formatet PDF är tillgängliga på flera språk på CD-ROM-skivan. Du måste installera Adobe® Reader® i din dator (Windows® eller Macintosh®) för att kunna läsa dessa bruksanvisningar.

Adobe® Reader® går att nerladda över Internet (<http://www.adobe.com>).

Tillgång till bruksanvisningarna PDF för Windows® (för Macintosh® ska du hoppa över steg ②).

- ① Sätt i CD-ROM-skivan i datorns CD-ROM-enhet.
- ② Dubbelklicka på ikonen "My Computer".
- ③ Dubbelklicka på drivrutinen "CD-ROM".
- ④ Dubbelklicka på mappen "MANUALS".
- ⑤ Dubbelklicka på modellen (mappnamnet) du vill titta på.
- ⑥ Dubbelklicka på språket (mappnamnet) du vill titta på.
- ⑦ Dubbelklicka på PDF-filen för att tillgå projektorns bruksanvisningar.

Anm

- Om önskad PDF-fil inte kan öppnas genom att dubbelklicka med musen ska du först starta Adobe® Reader® och sedan välja önskad fil med "File" och "Open".

Tillbehör

Medföljande tillbehör



Fjärrkontroll
för XR-32X
<RRMCGA662WJSA>



Fjärrkontroll
för XR-32S
<RRMCGA664WJSA>



Två batterier R-6
(Storlek "AA", UM/SUM-3,
HP-7 eller liknande)

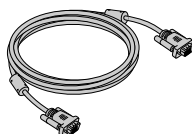

RGB-kabel
(10' (3,0 m))
<QCNWGA045WJPZ>



Objektivskydd
(påsett)
<CCAPHA027WJSA>

Nätkabel*
(1)



För USA och Kanada
m.fl.
(6' (1,8 m))
<QACCCA007WJPZ>

(2)

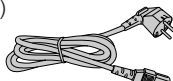

För Europa utom
Storbritannien
(6' (1,8 m))
<QACCA011WJPZ>

(3)

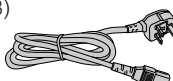

För Storbritannien,
och Singapore
(6' (1,8 m))
<QACCA036WJPZ>

(4)

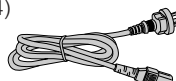

För Australien, Nya
Zealand och
Oceanien
(6' (1,8 m))
<QACCLA018WJPZ>

* Använd en nätkabel som lämpar sig för uttagen i ditt land.

• Bruksanvisning (denna handbok <TINS-D520WJZZ> och CD-ROM <UDSKAA098WJZZ>)



Anm

• Koder inom "< >" är koder för reservdelar.

Extra tillbehör

- | | |
|--|----------------------------|
| ■ Lampenhet | AN-F212LP |
| ■ Takmonteringsadapter | AN-60KT |
| | AN-XRCM30 (enbart för USA) |
| ■ Takmonteringsenhet | AN-TK201 <för AN-60KT> |
| | AN-TK202 <för AN-60KT> |
| | AN-EP101B <för AN-XRCM30> |
| | (enbart för USA) |
| ■ Fjärrkontrollmottagare | AN-MR2 |
| ■ 3 RCA till 15-stiftig mini D-sub-kabel (10' (3,0 m)) | AN-C3CP2 |
| ■ Adapter DIN-D-sub RS-232C (5 ^{67/64} " (15 cm)) | AN-A1RS |



Anm

• Beroende på regionen kan det hända att vissa extra tillbehör inte är tillgängliga. Rådfråga en av Sharp auktoriserad projektorhandlare eller serviceverkstad.

Delarnas benämning och funktioner

Numren inom **■** anger de sidor i denna bruksanvisning där ämnet förklaras närmare.

Projektor

Sedd ovanifrån

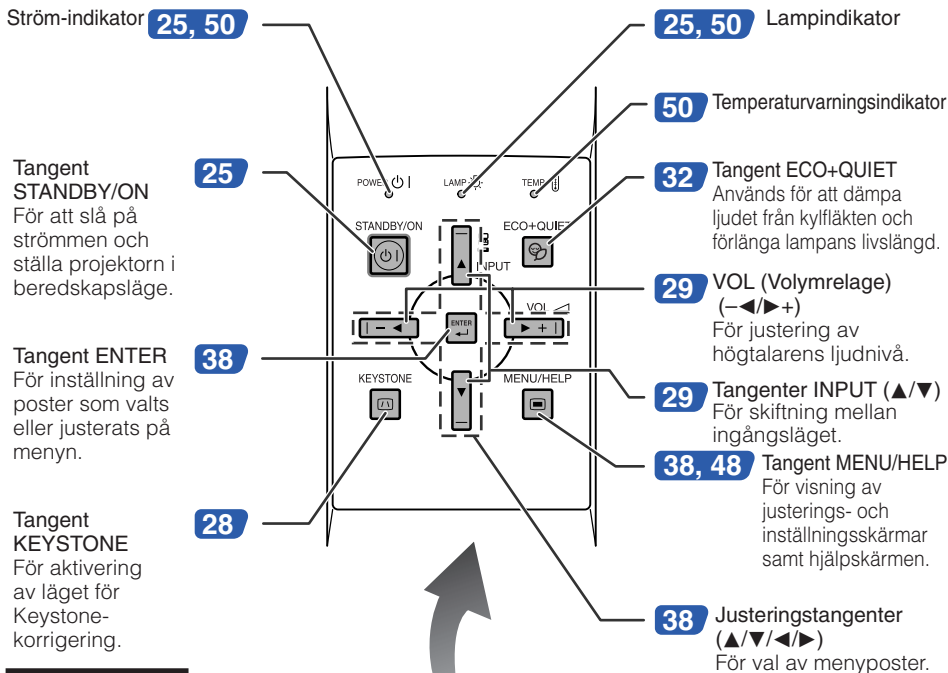

Sedd framifrån

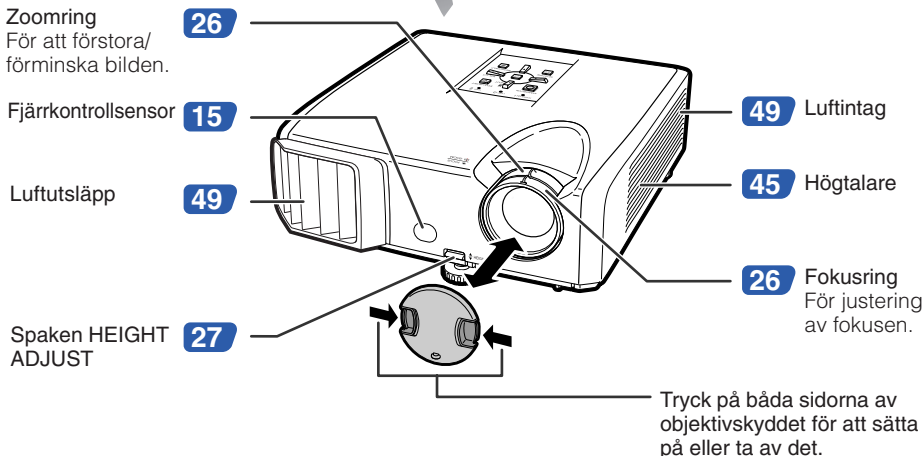

Delarnas benämning och funktioner (Fortsättning)

Numren inom  anger de sidor i denna bruksanvisning där ämnet förklaras närmare.

Sedd bakifrån

Uttag

* Ingång AUDIO 1

Ingång COMPUTER/
COMPONENT

Uttag för dator RGB
och komponentsignaler.

* Ingång DVI-D

Ingång för DVI
digitala, RGB
och komponentsignaler.

* Uttag
AUDIO OUT

Ljudutgången hos
utrustningen ansluten
till ljudingången.

Uttag MONITOR OUT

(Utgång för dator RGB och
komponentsignaler. Delad för
COMPUTER/COMPONENT)
Uttag för anslutning av en
bildskärm.

* Endast XR-32X

Bakre
justeringsfot

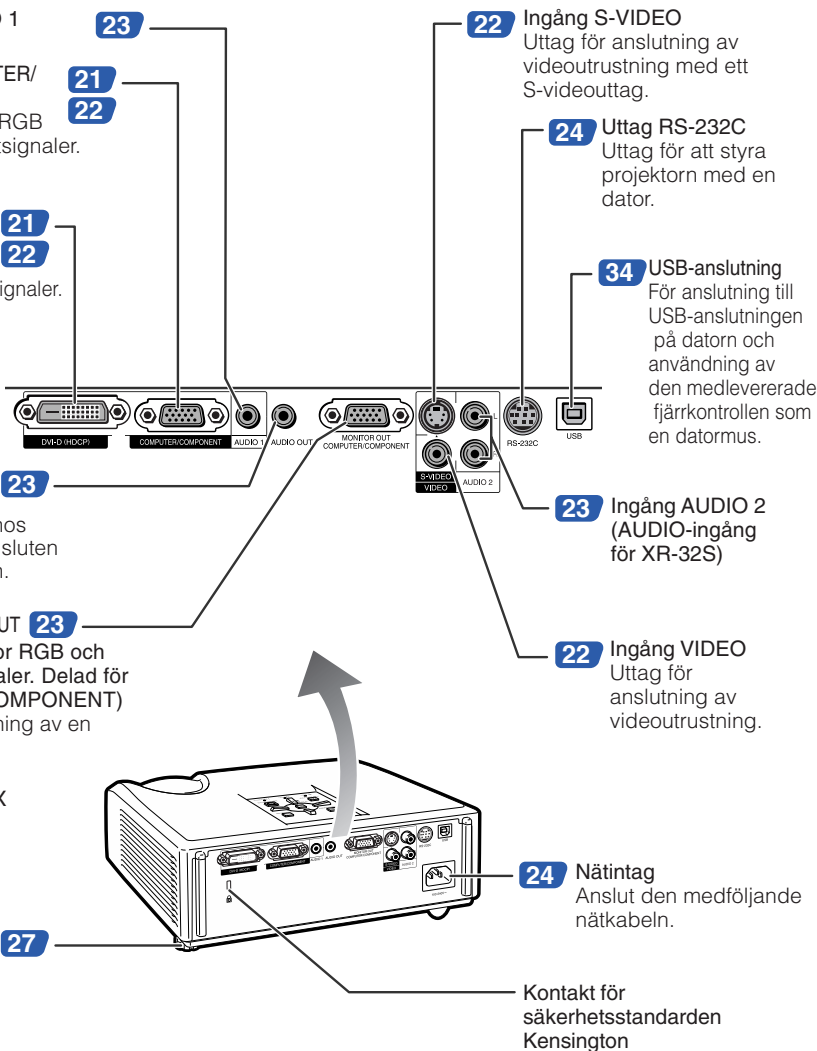

Användning av Kensington-låset

- Denna projektor har en kontakt för säkerhetsstandarden Kensington för bruk med säkerhetssystemet Kensington MicroSaver. Anlita informationen som medföljde systemet för anvisningar om att med detta säkra projektorn.

Tangent STANDBY 25
För att ställa projektorn i beredskapsläge.

Tangenter COMPUTER, *DVI, S-VIDEO, VIDEO 29
För val av respektive ingångsläge.

Tangent BREAK TIMER 32
För visning av paustid.

Tangenter MAGNIFY 33
Används för att förstora/förminska delar av bilden.

Tangenter PAGE UP/PAGE DOWN 34
Samma som [Page Down]- och [Page Up]-tangenterna på datorns tangentbord när en USB-anslutning har etablerats (med en USB-kabel eller fjärrstyrningsmottagaren (säljs separat)).

Tangent POINTER 32
För visning av pekare.

Mus (MOUSE)/ Justeringstangenter (▲/▼/◀/▶) 34 38

- Används för att flytta datormarkören när USB-anslutningen har etablerats (med en USB-kabel eller fjärrstyrningsmottagaren (säljs separat)).
- Används för att välja och justera menyposter.

Tangent L-CLICK/EFFECT 34 32

- Används för att vänsterklicka när USB-anslutningen har etablerats (med en USB-kabel eller fjärrstyrningsmottagaren (säljs separat)).
- För att ändra pekaren eller punktområdet.

Tangent KEYSTONE 28
För aktivering av läget för Keystone-korrigerig.

Tangent AUTO SYNC 33
För automatisk bildjustering vid anslutning till en dator.

Tangent ECO+QUIET 32
Används för att dämpa ljudet från kylfläkten och förlänga lampans livslängd.

25 Tangent ON
För strömpåslag.

33 Tangent FREEZE
För frysning av bilden.

29 Tangent AV MUTE
För tillfällig visning av en svart skärm och avslag av ljudet.

29 VOL +/- (Volymrelage)
För justering av högtalarens ljudnivå.

32 Tangent SPOT
För visning av spottingt.

38 Tangent ENTER
För inställning av poster som valts eller justerats på meny.

34 Tangent R-CLICK/
38 RETURN

- Används för att högerklicka när USB-anslutningen har etablerats (med en USB-kabel eller fjärrstyrningsmottagaren (säljs separat)).
- För återgång till föregående menyskärm under menyoperationer.

38 Tangent MENU/HELP
48 För visning av justerings- och inställningsskärmar samt hjälpskärmen.

30 Tangent RESIZE
För ändring av skärmstorlek (NORMAL, INRAMNING o.dyl.).

33 Tangent PICTURE MODE
För val av lämplig bild.

* Endast XR-32X

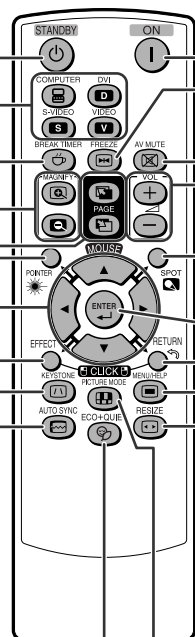

Delarnas benämning och funktioner (Fortsättning)

Isättning av batterierna

- 1** Dra fliken på locket bakåt, och ta av locket i pilens riktning.

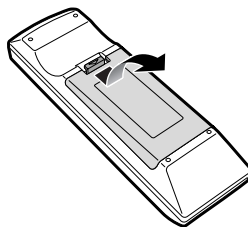

- 2** Sätt i batterierna.

- Sätt i batterierna med polerna vända enligt märkena ⊕ och ⊖ inuti batterifacket.

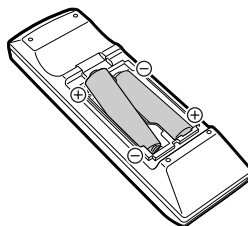

- 3** Sätt först i den undre fliken i öppningen och tryck sedan fast locket så att det klickar på plats.

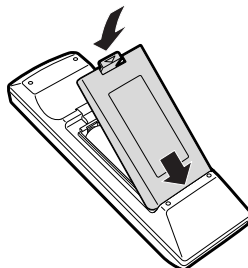

Felaktig hantering av batterierna skapar risk för läckage eller explosion. Observera noga det följande.



Observera

- Det föreligger risk för explosion om batterierna byts felaktigt. Ersätt endast med alkaliska eller manganbatterier.
- Sätt i batterierna med polerna vända enligt märkena ⊕ och ⊖ inuti batterifacket.
- Blanda inte batterier av olika typ eller fabrikat då dessa kan ha olika egenskaper.
- Blanda inte gamla och nya batterier.
Detta kan göra att de nya batteriernas livslängd förkortas eller att de gamla batterierna läcker.
- Avlägsna alltid batterierna från fjärrkontrollen så snart de blivit förbrukade då dessa i annat fall kan läcka. Batterivätskan från läckande batterier kan irritera huden. Ta ur och torka av batterierna med en trasa.
- Batterierna som medföljer projektorn kan laddas ur ganska snabbt beroende på hur de förvaras. Byt ut dessa mot nya batterier så snart som möjligt.
- Ta ut batterierna ur fjärrkontrollen om den inte ska användas under en längre tid.
- Följ noga gällande regler (lokala bestämmelser) för att göra sig av med förbrukade batterier.

Användbart område

Fjärrkontrollen kan användas för att styra projektorn inom omfången som visas på bilden.

Anm

- Det går att reflektera signalen från fjärrkontrollen på duken för att underlätta driften. Det effektiva avståndet för signalen beror dock på vilket material duken är gjord av.

Vid användning av fjärrkontrollen

- Akta dig för att tappa den och undvik fukt och höga temperaturer.
- Fjärrkontrollen kan fungera felaktigt under lysrörsbelysning. Flytta projektorn bort från lysrörslampan om så är fallet.

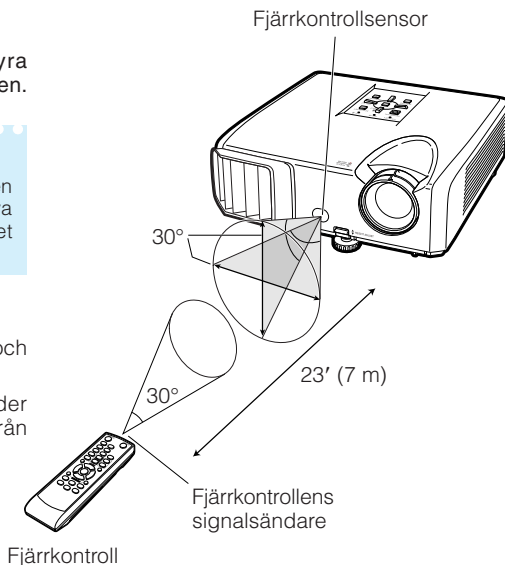

Snabbstart

Detta avsnitt beskriver grundläggande tillvägångssätt (projektorn ansluten till datorn). Se sidnumret som anges nedan för närmare detaljer om varje steg.

Uppställning och projektion

I detta avsnitt anges ett exempel där projektorn ansluts till en dator.

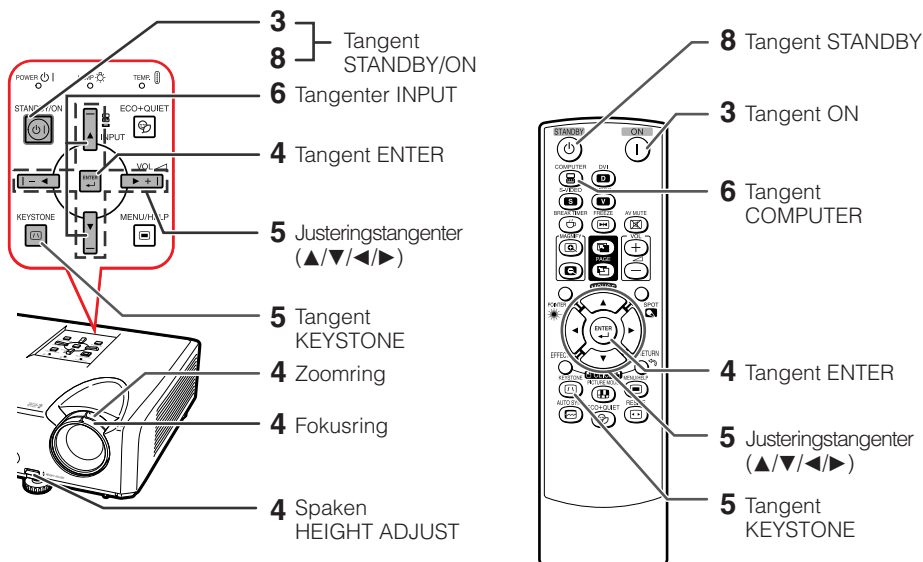

1. Placera projektorn vänd mot en vägg eller en duk ➔ Sid. 18

2. Anslut projektorn till datorn och anslut sedan projektorns nätkabel till ett nättag

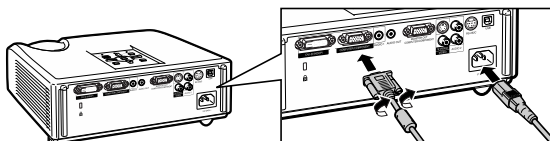

Se sidorna **22** och **23** för anslutning av utrustning utöver en dator.

➔ Sid. 21, 24

3. Ta av objektivskyddet och slå på projektorn

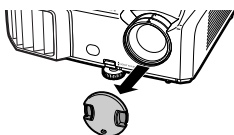

På projektorn På fjärrkontrollen



➔ Sid. 25

4. Justera den projicerade bilden med inställningsguiden

- 1 Inställningsguiden visas efter att projektorn slagits på.
(När "Inställn.guide" står på "På". Se sidan 44.)
- 2 Följ anvisningarna i inställningsguiden för att justera fokus, höjd (vinkel) och skärmstorlek.
- 3 Efter justering av fokus, höjd (vinkel) och skärmstorlek ska du trycka på **ENTER** för att lämna inställningsguiden.

➔ Sid. 26, 27

5. Korrigering av trapetsoidförvrängning

Korrigering av trapetsoidförvrängning med Keystone-korrigering.

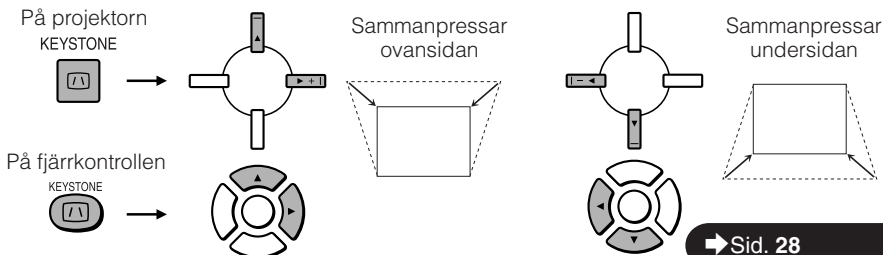

➔ Sid. 28

6. Välj önskat ingångsläge

Välj "COMPUTER" med tangenten **INPUT** på projektorn eller med **COMPUTER** på fjärrkontrollen.

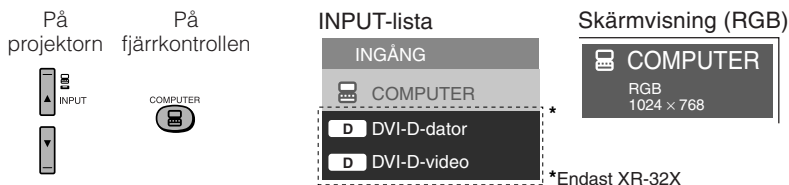

- INPUT-listan visas när du trycker på ingångstangenterna **INPUT** på projektorn. Tryck ▲/▼ för att växla ingångsläge.

➔ Sid. 29

7. Slå på datorn

8. Att slå av strömmen

Tryck på tangenten **STANDBY/ON** på projektorn eller **STANDBY** på fjärrkontrollen och tryck sedan på tangenten på nytt när ett bekräftelsemeddelande visas för att ställa projektorn i beredskapsläge.



Skärmvisning

⏻ Anta STANDBY-läge?

Ja : Tryck Igen

Nej : V.G. vänta

➔ Sid. 25

Uppställning av projektorn

Uppställning av projektorn

För optimal bildkvalitet ska projektorn placeras i rätt vinkel mot duken med projektorns fötter flata på ett jämnt underlag. Detta sörjer för bäst bildkvalitet och undanröjer behovet av Keystone-korrigerig. (Se sidan 28.)

Standarduppställning (frontprojektion)

- Placera projektorn på lämpligt avstånd från duken i enlighet med den önskade bildstorleken. (Se sidan 20.)



Exempel på standarduppställning

Sedd från sidan

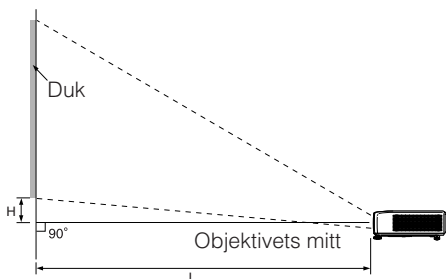

Anm

- Se sidan 20 för ytterligare information om "Dukstorlek och projektionsavstånd".

Uppställning för takmontering

- Vi rekommenderar användning av den valfria takmonteringsadaptern och enheten från Sharp för denna installation. Kontakta en av Sharp auktoriserad projektorhandlare eller serviceverkstad för inköp av den rekommenderade takmonteringsadaptern och enheten (inköps separat).

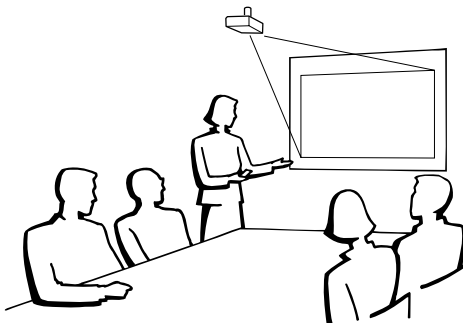

Projektionsläge (PRJ funk.)

Projektorn kan ställas i ett av de 4 projektlägen som anges nedan. Välj ett projektläge som lämpar sig för den aktuella situationen. (Det går att ställa in projektläge i menyn "SKM-JUS". Se sidan 44.)

- Bordsplacering, frontprojektion
[Menypost → "Fram"]

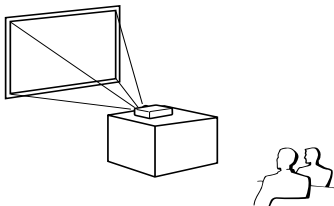

- Takmontering, frontprojektion
[Menypost → "Tak + Fram"]

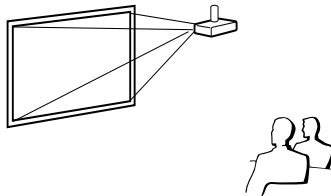

- Bordsplacering, bakprojektion (med en genomskinlig duk)
[Menypost → "Bak"]

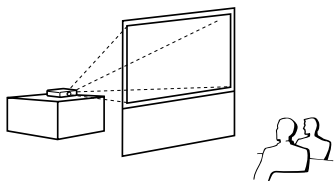

- Takmontering, bakprojektion (med en genomskinlig duk)
[Menypost → "Tak + Bak"]

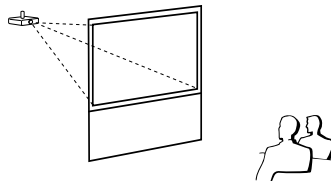

Angivning av projektbildstorlek och projektsavstånd

Exempel: Läget NORMAL (4:3)

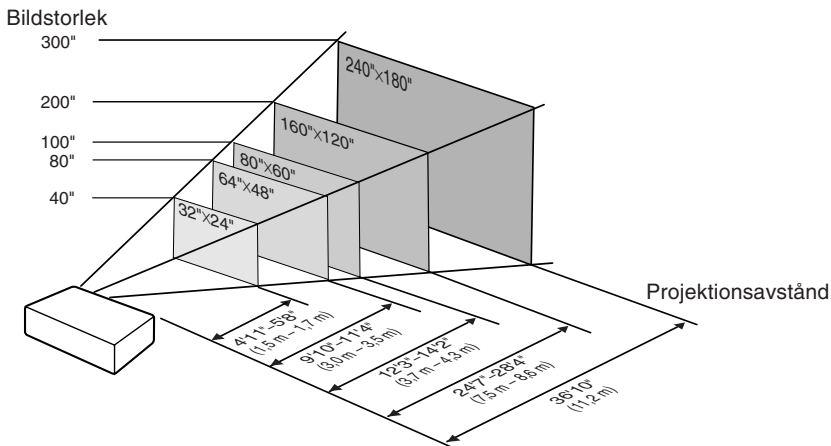

Uppställning av projektorn (Fortsättning)

Dukstorlek och projektionsavstånd

Läget NORMAL (4:3)

Bildstorlek (dukstorlek)			Projektionsavstånd [L]		Avstånd från objektivets mitt till bildens undersida [H]
Diag. [χ]	Bredd	Höjd	Minimal [L1]	Maximal [L2]	
300" (762 cm)	610 cm (240")	457 cm (180")	11,2 m (36' 10")	—	19 cm (7 ⁹ / ₁₆ ")
250" (635 cm)	508 cm (200")	381 cm (150")	9,4 m (30' 9")	10,8 m (35' 5")	16 cm (6 ¹⁹ / ₆₄ ")
200" (508 cm)	406 cm (160")	305 cm (120")	7,5 m (24' 7")	8,6 m (28' 4")	13 cm (5 ³ / ₆₄ ")
150" (381 cm)	305 cm (120")	229 cm (90")	5,6 m (18' 5")	6,5 m (21' 3")	10 cm (3 ²⁵ / ₃₂ ")
120" (305 cm)	244 cm (96")	183 cm (72")	4,5 m (14' 9")	5,2 m (17' 0")	8 cm (3 ¹ / ₃₂ ")
100" (254 cm)	203 cm (80")	152 cm (60")	3,7 m (12' 3")	4,3 m (14' 2")	6 cm (2 ³⁹ / ₆₄ ")
80" (203 cm)	163 cm (64")	122 cm (48")	3,0 m (9' 10")	3,5 m (11' 4")	5 cm (2 ¹ / ₆₄ ")
70" (178 cm)	142 cm (56")	107 cm (42")	2,6 m (8' 7")	3,0 m (9' 11")	4 cm (1 ⁴⁹ / ₆₄ ")
60" (152 cm)	122 cm (48")	91 cm (36")	2,2 m (7' 4")	2,6 m (8' 6")	4 cm (1 ³⁹ / ₆₄ ")
40" (102 cm)	81 cm (32")	61 cm (24")	1,5 m (4' 11")	1,7 m (5' 8")	3 cm (1 ¹ / ₆₄ ")

χ: Bildstorlek (diag.) (tum/cm)

L: Projektionsavstånd (m/fot)

L1: Minimalt projektionsavstånd (m/fot)

L2: Maximalt projektionsavstånd (m/fot)

H: Avstånd från objektivets mitt till bildens undersida (cm/tum)

Formeln för bildstorlek och projektionsavstånd

[m/cm]

L1 (m) = 0,03745χ

L2 (m) = 0,04323χ

H (cm) = 0,064χ

[Fot/tum]

L1 (fot) = 0,03745χ / 0,3048

L2 (fot) = 0,04323χ / 0,3048

H (tum) = 0,064χ / 2,54

Läget STRÄCKNING (16:9)

Bildstorlek (dukstorlek)			Projektionsavstånd [L]		Avstånd från objektivets mitt till bildens undersida [H]	Justeringsbart omfång för bildposition [S]
Diag. [χ]	Bredd	Höjd	Minimal [L1]	Maximal [L2]		
250" (635 cm)	553 cm (218")	311 cm (123")	10,2 m (33' 6")	11,8 m (38' 8")	69 cm (27 ¹⁹ / ₆₄ ")	± 52 cm (± 20 ²⁷ / ₆₄ ")
200" (508 cm)	443 cm (174")	249 cm (98")	8,2 m (26' 9")	9,4 m (30' 11")	55 cm (21 ⁵³ / ₆₄ ")	± 42 cm (± 16 ¹¹ / ₃₂ ")
150" (381 cm)	332 cm (131")	187 cm (74")	6,1 m (20' 1")	7,1 m (23' 2")	42 cm (16 ³ / ₈ ")	± 31 cm (± 12 ¹ / ₄ ")
120" (305 cm)	266 cm (105")	149 cm (59")	4,9 m (16' 1")	5,7 m (18' 7")	33 cm (13 ³ / ₃₂ ")	± 25 cm (± 9 ¹³ / ₁₆ ")
100" (254 cm)	221 cm (87")	125 cm (49")	4,1 m (13' 5")	4,7 m (15' 5")	28 cm (10 ⁵⁹ / ₆₄ ")	± 21 cm (± 8 ¹¹ / ₆₄ ")
80" (203 cm)	177 cm (70")	100 cm (39")	3,3 m (10' 9")	3,8 m (12' 4")	22 cm (8 ⁴⁷ / ₆₄ ")	± 17 cm (± 6 ¹⁷ / ₃₂ ")
60" (152 cm)	133 cm (52")	75 cm (29")	2,4 m (8' 0")	2,8 m (9' 3")	17 cm (6 ³⁵ / ₆₄ ")	± 12 cm (± 4 ²⁹ / ₃₂ ")
40" (102 cm)	89 cm (35")	50 cm (20")	1,6 m (5' 4")	1,9 m (6' 2")	11 cm (4 ²⁹ / ₆₄ ")	± 8 cm (± 3 ¹⁷ / ₆₄ ")

χ: Bildstorlek (diag.) (tum/cm)

L: Projektionsavstånd (m/fot)

L1: Minimalt projektionsavstånd (m/fot)

L2: Maximalt projektionsavstånd (m/fot)

H: Avstånd från objektivets mitt till bildens undersida (cm/tum)

S: Justeringsbart omfång för bildposition (cm/tum). Se sidan 43.

Formeln för bildstorlek och projektionsavstånd

[m/cm]

L1 (m) = 0,0408χ

L2 (m) = 0,0471χ

H (cm) = 0,27727χ

S (cm) = ± 0,20754χ

[Fot/tum]

L1 (fot) = 0,0408χ / 0,3048

L2 (fot) = 0,0471χ / 0,3048

H (tum) = 0,27727χ / 2,54

S (tum) = ± 0,20754χ / 2,54



Anm

- Se sidan 18 angående "Projektionsavstånd [L]" och "Avstånd från objektivets mitt till bildens undersida [H]".
- Tillåt en viss felmarginal hos värdena i tabellerna ovan.

Anslutning av projektorn till annan utrustning

Var noga med att före anslutning koppla bort projektorns nätkabel från vägguttaget och se till att utrustningen som ska anslutas är avslagen. Slå först på projektorn och sedan den andra apparaten efter anslutning. Vid anslutning till en dator ska du slå på datorn allra sist efter att alla anslutningar utförts.

VIKTIGT:





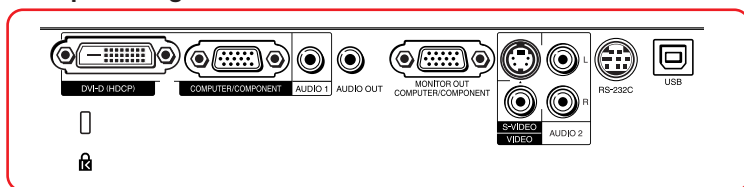

Se till att rätt ingångsläge har valts på projektorn innan du slår på ansluten utrustning.

- Vi hänvisar till bruksanvisningen som ska anslutas för närmare detaljer om kablar och anslutning.
- Det kan behövas andra kablar eller kontaktdon som ej förtecknas nedan.

Uttag på projektorn

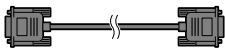
Exempel: Uttag för XR-32X

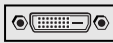
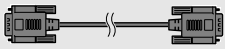













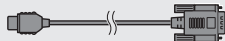

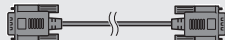

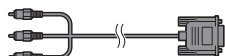

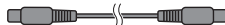
Utrustning	Uttag på ansluten utrustning	Kabel	Uttag på projektorn
	RGB-utgång 	RGB-kabel (medföljer) 	COMPUTER/COMPONENT 
	DVI digital utgång 	DVI digitalkabel (extra tillbehör) 	DVI-D 

 är endast för XR-32X.

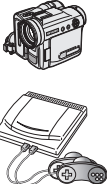
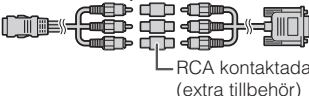
Anm

- Se "Tabell över datorkompatibilitet" på sidan 62 för en lista över datorsignaler som är kompatibla med projektorn. Användning med datorsignaler utöver de angivna kan göra att vissa funktioner inte fungerar.
- En Macintosh-adapter kan krävas för vissa Macintosh-datorer. Kontakta närmaste Macintosh-handlare.
- Beroende på datorn som används kan det hända att ingen bild visas om datorns externa utgång inte är påslagen. (Tryck t.ex. samtidigt på tangenterna "Fn" och "F5" vid användning av en notebookdator från SHARP.) Anlita datorns bruksanvisning för detaljer om hur datorns externa utgång ska slås på.

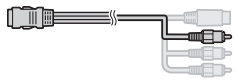









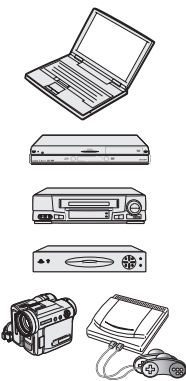

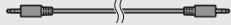
Anslutning av projektorn till annan utrustning (Fortsättning)

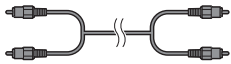
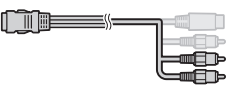
Utrustning	Uttag på ansluten utrustning	Kabel	Uttag på projektorn
	HDMI-utgång 	HDMI till DVI-kabel (extra tillbehör) 	DVI-D 
	DVI digital utgång 	DVI digitalkabel (extra tillbehör) 	
	Komponent videoutgång 	3 RCA till 15-stiftig mini D-sub-kabel (tillval, AN-C3CP2) 	COMPUTER/COMPONENT 
	S-videoutgång 	S-videokabel (extra tillbehör) 	S-VIDEO 
	Videoutgång 	Videokabel (extra tillbehör) 	VIDEO 
	Komponent videoutgång	Kablar för en kamera eller videospel/3 RCA till 15-stiftig mini D-sub-kabel (tillval, AN-C3CP2)  RCA kontaktadapter (extra tillbehör)	COMPUTER/COMPONENT 
	S-videoutgång	Kablar för en kamera eller videospel 	S-VIDEO 
	Videoutgång	Kablar för en kamera eller videospel 	VIDEO 

 är endast för XR-32X.

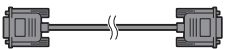
Anm

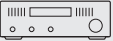
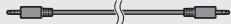
- Endast för XR-32X:
 - Medan projektorn är kopplad till videoutrustning som har en HDMI-utgång, kan endast videosignalen matas till projektorn. (Anslut AUDIO-ingång för matning av ljudsignal.)
 - Beroende på specifikationerna för videoutrustningen eller HDMI-till-DVI digitalkabeln, kan det inträffa att signalöverföringen inte fungerar riktigt. (HDMI-specifikationen understöder inte alla kopplingar till en videoutrustning som har digitala HDMI-utgångar och använder en HDMI-till-DVI digitalkabel.)
 - För ytterligare detaljer om kopplingens kompatibilitet kan man studera den information om DVI-kopplingar som följer med tillverkarens videoutrustning.
- När du ansluter videoutrustningen med en 21-stifts RGB-utgång (Euro-scart) till projektorn, ska du använda en kommersiellt tillgänglig kabel som passar den projektor du vill ansluta.
- Projektorn stödjer inte RGBC-signaler via Euro-scart.

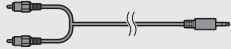
Utrustning	Uttag på ansluten utrustning	Kabel	Uttag på projektorn	
Ljudutrustning 	ø3,5 mm ljudutgång 	ø3,5 mm ljudkabel (stereo eller mono) (kommersiellt tillgängliga eller som Sharpreservdel QCNWGA038WJPZ) 	AUDIO 1 	
	RCA ljudutgång 	RCA ljudkabel (extra tillbehör) 	Kablar för en kamera eller videospel 	AUDIO 2 (XR-32X) AUDIO (XR-32S) 
	Ljudutgång			
Bildskärm 	RGB-ingång 	RGB-kabel (medföljer eller extra tillbehör) 	MONITOR OUT  <small>MONITOR OUT COMPUTER/COMPONENT</small>	
Förstärkare 	ø3,5 mm ljudingång	ø3,5 mm ljudkabel (stereo eller mono) (kommersiellt tillgängliga eller som Sharpreservdel QCNWGA038WJPZ) 	AUDIO OUT  <small>AUDIO OUT</small>	
	RCA ljudingång	ø3,5 mm stereominijack till RCA-ljudkabel (extra tillbehör) 		

 är endast för XR-32X.

Anm

- Endast för XR-32X:
 - Vid användning av en monoljudkabel på ø3,5 mm blir volymnivån hälften av nivån när en stereoljudkabel på ø3,5 mm används.
 - Du kan välja "Audio 1" eller "Audio 2" för "Ljudingång" i menyn "PRJ-JUS". (Se sidan 46.)
- RGB-signalerna och komponentsignalerna kan utmatas till bildskärmen.

Att styra projektorn med en dator

När uttaget RS-232C på projektorn ansluts till en dator med adaptern DIN-D-sub RS-232C (tillval, AN-A1RS) och seriekontrollkabeln RS-232C (korstyp, extra tillbehör) kan datorn användas för att styra projektorn och kontrollera projektorns tillstånd. Se sidan 57 för detaljer.

Vid anslutning till en dator med seriekontrollkabeln RS-232C och adaptern DIN-D-sub RS-232C

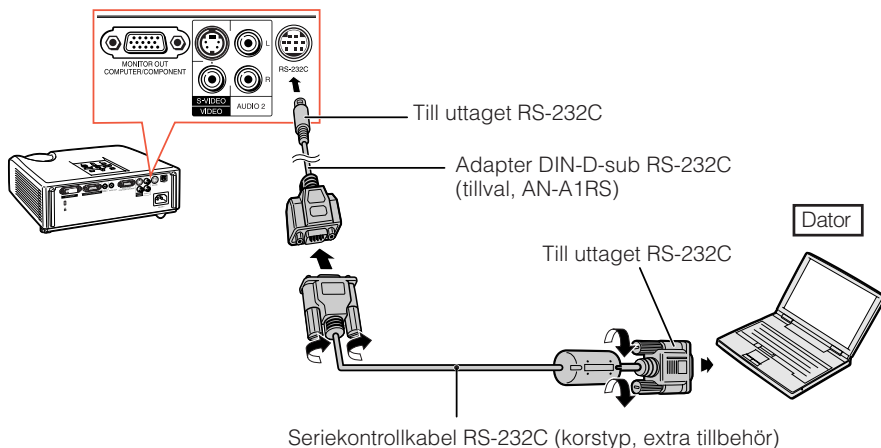

Anm

- Funktionen RS-232C fungerar kanske inte om uttagen på din dator inte är rätt inställda. Anlita datorns bruksanvisning för detaljer.
- Se sidan 56 för anslutning av seriekontrollkabeln RS-232C.

Info

- Anslut inte kabeln RS-232C till någon port utöver uttaget RS-232C på datorn. I annat fall kan det uppstå skador på datorn eller projektorn.
- Undvik att ansluta eller koppla bort seriekontrollkabeln RS-232C från datorn medan den är påslagen. Detta kan orsaka skador på datorn.

Anslutning av nätkabeln

Anslut den medföljande nätkabeln till nätintaget på baksidan av projektorn. Anslut sedan till ett vägguttag.

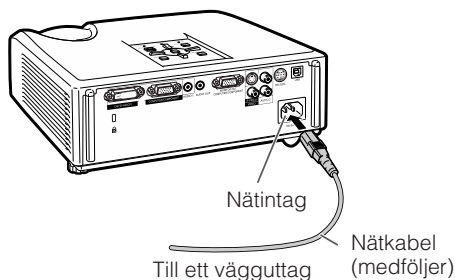

Att slå projektorn på/av

Att slå på projektorn

Utför alltid anslutning till yttre utrustning och till strömkällan innan du utför åtgärderna som beskrivs nedan. (Se sidorna 21 till 24.)

Ta av objektivskyddet och tryck på **STANDBY/ON** på projektorn eller **ON** på fjärrkontrollen.

- Strömindikator lyser nu grönt.
- Projektorn är klar att användas efter att lampbytesindikatorn har tänts.



Anm

• Angående lampindikatorn

Lampindikatorn tänds för att upplysa om lampans tillstånd.

Grön: Lampan är på.

Blinkar grön: Lampan håller på att värmas upp.

Röd: Lampan slöcknar på ett onormalt sätt eller behöver bytas.

- När projektorn slås på kan lampan flimra en aning under den första minuten efter att lampan slagits på. Detta är normalt då lampans kontrollkrets försöker stabilisera lampans egenskaper. Beträkta inte detta som ett fel.
- Om projektorn ställs i beredskapsläget och sedan omedelbart slås på igen kan det ta en viss tid innan lampan startar projektion.
- När systemlåset är inställt visas inmatningsrutan för tangentkod. Makulera tangentkoden genom att mata in den redan inställda tangentkoden. Se sidan 46 för detaljer.

Att slå av strömmen (och ställa projektorn i beredskapsläge)

Tryck på **STANDBY/ON** på projektorn eller **STANDBY** på fjärrkontrollen och tryck sedan åter på tangenten medan bekräftelsemeddelandet visas för att ställa projektorn i beredskapsläge.

- Projektorn kan inte slås på under nedkylning.



Info

- När "Automatisk omstart" är satt till "På": Om nätkabeln är bortkopplad från vägguttaget eller strömbrytaren är avslagen när projektorn är på kommer projektorn automatiskt att slås på när du sätter i nätkabeln i ett strömuttag eller när strömbrytaren slås på. (Se sidan 45.)
- Engelska är det grundinställda språket. Om du vill ändra till ett annat språk ska du utföra proceduren på sidan 44.

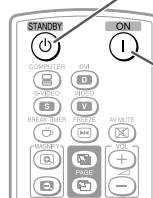
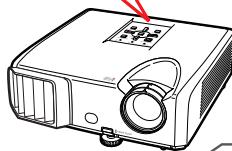
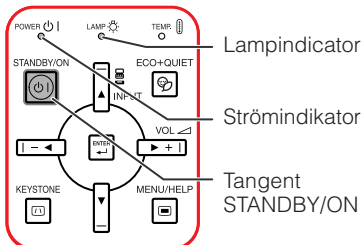

Skrämvisning (bekräftelsemeddelande)



Anta STANDBY-läge?

Ja : Tryck igen

Nej : V.G. vänta



Info

• Funktionen direkt ström av:

Det går att koppla bort nätkabeln från vägguttaget även om kylfläkten fortfarande är igång.

Bildprojektion

Angående inställningsguiden

Efter att projektorn slagits på visas skärmen för inställningsguide för att hjälpa dig att ställa in projektorn.

Vägledningsspost

1 FOCUS

2 HEIGHT ADJUST

3 ZOOM

Tryck på **ENTER** för att lämna skärmen för inställningsguide.



Anm

- Skärmen för inställningsguide framhäver automatiskt de olika posterna i följande ordning:

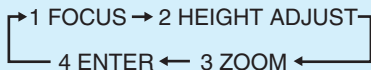

Det går dock att justera fokus, höjd (vinkel) eller zoom oavsett vilken post som är framhävd.

- Om du inte vill uppvisa inställningsguiden nästa gång ska du ställa "Meny" - "SKM-JUS" - "Inställn.guide" på "Av". (Se sidan 44.)

Justering av den projicerade bilden

1 Justering av fokus

Det går att ställa in skärpan med fokusringen på projektorn.

Vrid på fokusringen för att justera skärpan medan du tittar på bilden.

2 Justering av skärmstorlek

Det går att justera skärmstorleken med zoomringen på projektorn.

Vrid på zoomringen för att förstora eller förminska skärmstorleken.

Skärm för inställningsguide

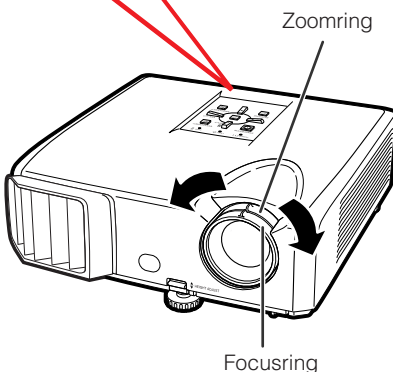
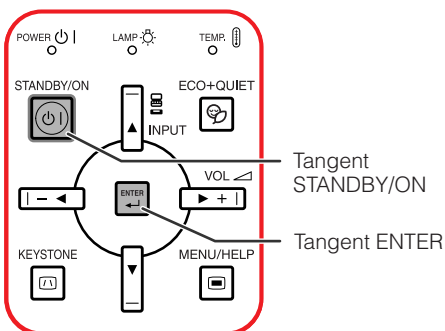
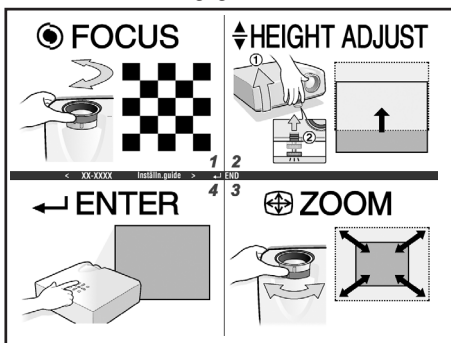

3 Justering av höjden

Projektorns höjd kan justeras med hjälp av justeringsfötterna på projektorns framsida och baksida.

När duken befinner sig ovanför projektorn går det att höja den projicerade bilden med justeringar på projektorn.

- 1 Lyft spaken HEIGHT ADJUST och lyft samtidigt projektorn för att justera dess höjd.**

- 2 Ta bort handen från spaken HEIGHT ADJUST på projektorn när den önskade höjden erhållits.**

- Projektionsvinkeln kan justeras upp till 9 grader från underlaget på vilket projektorn är placerad.

- 3 Använd den bakre justeringsfoten för att jämna till projektorn.**

- Projektorn kan justeras ± 2 grader från dess normala position.

Anm

- Vid justering av projektorns höjd kan det uppstå trapetsoidfövrängning. Använd Keystone-korrigering för att rätta till sådan fövrängning. (Se sidorna 28 och 43.)

Info

- Tryck inte alltför hårt på projektorn när den främre justeringsfoten sträcks ut.
- Vid sänkning av projektorn ska du akta dig för att klämma fingrarna i gapet mellan justeringsfoten och projektorn.
- Håll ett fast tag i projektorn när du lyfter eller flyttar den.
- Håll inte i området runt objektivet.

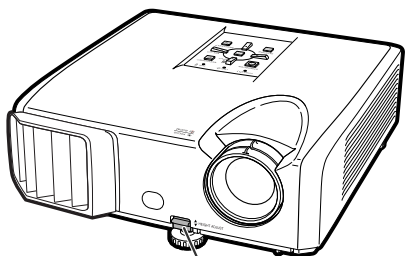

Spaken HEIGHT ADJUST

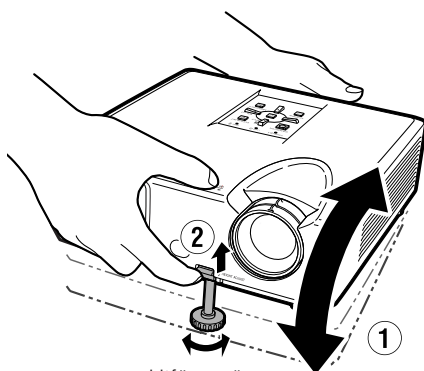

Utför smärre justeringar.

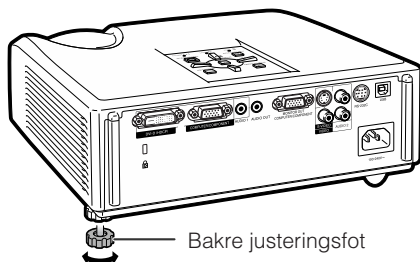

Bakre justeringsfot

Bildprojektion (Fortsättning)

Korrigerig av trapetsoidförvrängning

När bilden projiceras antingen uppifrån eller nerifrån i en vinkel mot duken kan bilden utsättas för trapetsformad förvrängning. Funktionen för att korrigera en sådan trapetsförvrängning kallas Keystone-korrigerig.

Anm

- Keystone-korrigerig kan användas för att justera vinkeln med cirka ± 40 (XR-32X)/ ± 20 (XR-32S) grader och även skärmen kan ställas in på en vinkel på cirka ± 40 (XR-32X)/ ± 20 (XR-32S) grader (när omformateringsläget står på "NORMAL" (se sidan 30)).

1 Tryck på KEYSTONE för att aktivera läget för Keystone-korrigerig.

- Det går även att visa läget för Keystone-korrigerig på skärmen med **KEYSTONE** på projektorn.

2 Tryck på $\blacktriangle/\blacktriangleright$ eller $\blacktriangleleft/\blacktriangledown$ för att utföra Keystone-korrigerig.

- Det går även att utföra Keystone-korrigerig med justeringstangenterna på projektorn.

Anm

- Tryck på **RETURN** medan läget för Keystone-korrigerig visas på skärmen för att återgå till grundinställningen.

3 Tryck på KEYSTONE.

- Skärmvisning av läget för Keystone-korrigerig försvinner.
- Det går även att använda **KEYSTONE** på projektorn.

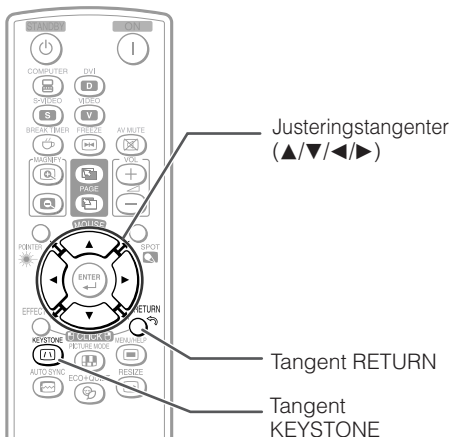

Skärmvisning (läget för Keystone-korrigerig)

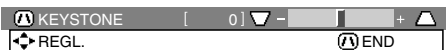

Sammanpressar ovansidan.
(Flytta skjutstapeln i riktningen +.)

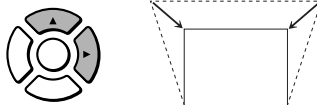

Sammanpressar undersidan.
(Flytta skjutstapeln i riktningen -.)

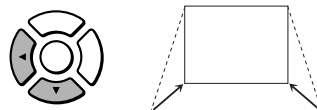

Info

- Vid justering av bilden med Keystone-korrigerig kan raka linjer och kanterna på bilden te sig naggade.

Ändring av ingångsläge

Välj lämpligt ingångsläge för den anslutna utrustningen.

Tryck på **COMPUTER**, **DVI** (endast XR-32X), **S-VIDEO** eller **VIDEO** på fjärrkontrollen för att välja ingångsläge.

- När du trycker **INPUT** på projektorn eller **DVI** på fjärrkontrollen (endast XR-32X) visas listan **INPUT**.

Tryck ▲/▼ för att växla ingångsläge.

Justering av volymen

Tryck på **VOL +/-** på fjärrkontrollen eller **-◀/▶+** på projektorn för att justera volymen.

Anm

- Ett tryck på **VOL-/-◀** sänker volymen.
- Ett tryck på **VOL+/-▶+** höjer volymen.
- När projektorn är ansluten till yttre utrustning ändras volymnivån hos den yttre komponenten i enlighet med volymnivån hos projektorn. Ställ projektorns volym på dess lägsta nivå när projektorn slås på/av eller vid ändring av ingångssignal.
- När du inte vill utmata ljud från projektorns högtalare då projektorn är ansluten till yttre utrustning ska du ställa "Högtalare" i menyn "PRJ-JUS" på "Av". (Se sidan 45.)

Uppvisning av en svart skärm och tillfälligt ljudavslag

Tryck på **AV MUTE** på fjärrkontrollen för att tillfälligt visa en svart skärm och slå av ljudet.

Anm

- Ett nytt tryck på **AV MUTE** slår på den projicerade bilden igen.

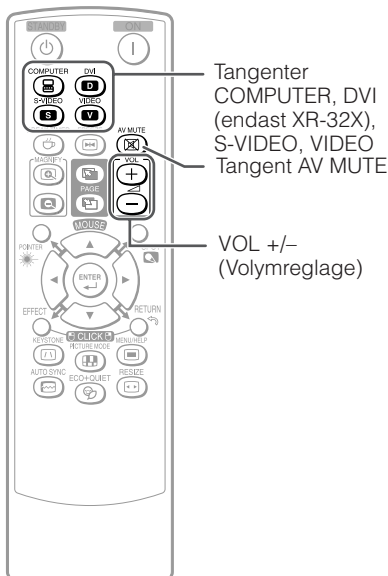

Skärmvisning



Skärmvisning



Bildprojektion (Fortsättning)

Omformateringsläge

Denna funktion gör det möjligt att modifiera eller anpassa omformateringsläget för att framhäva den inmatade bilden. Du kan välja mellan olika bildformat beroende på signalen som tas emot.

Tryck på **RESIZE**.

- Se sidan **43** för inställning på menyskärmen.

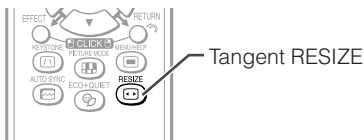

DATOR

	Huvudupplösning	NORMAL	FULL	DOT BY DOT	INRAMNING	STRÄCKNING
XR-32X	SVGA (800 x 600)	1024 x 768	—	800 x 600	768 x 576	1024 x 576
	XGA (1024 x 768)			—		
	SXGA (1280 x 1024)	968 x 768	1024 x 768	1280 x 1024		
	1280 x 800	1024 x 640		1280 x 800	922 x 576	
XR-32S	SVGA (800 x 600)	800 x 600	—	—	600 x 450	800 x 450
	XGA (1024 x 768)			1024 x 768		
	SXGA (1280 x 1024)	750 x 600	800 x 600	1280 x 1024		
	1280 x 800	800 x 500		1280 x 800	720 x 450	

Insignal		För 4:3 skärm			För 16:9 skärm		
Dator		Bildtyp	NORMAL	FULL	DOT BY DOT	INRAMNING	STRÄCKNING
XR-32X	XR-32S						
Upplösning lägre än XGA	Upplösning lägre än SVGA			— *2			
XGA	SVGA				— *2		
Upplösning högre än XGA	Upplösning högre än SVGA						
SXGA (1280 x 1024)					Bildförhållande 5:4		
1280 x 720							
1360 x 768	1366 x 768	Bildförhållande 16:9					
1280 x 768							
1280 x 800		Bildförhållande 16:10					

: Beskuret område i vilket bilden inte kan projiceras

























: Område där signalerna ligger utanför bilden

*1 Funktionen skifta bild kan användas för dessa bilder.

*2 Samma som läget NORMAL.

*3 För modell XR-32S, "Inramning" kan inte väljas vid vissa upplösningar där den horisontala delen av bildförhållandet blir mindre än 4:3 (så som 1280 x 1024, bl.a.).

VIDEO/DTV

Insignal		För 4:3 skärm			För 16:9 skärm	
Video/DTV	Bildtyp	NORMAL	OMRÅDESZOOM	V-STRÄCKNING	INRAMNING	STRÄCKNING
480I, 480P, 576I, 576P, NTSC, PAL, SECAM	 Bildförhållande 4:3				 *1	 *1
	 Sammanpressad				 *1	 *1
	 Letterbox				 *1	 *1
720P, 1035I, 1080I, 1080P	 Bildförhållande 16:9		 *1			
540P	 Bildförhållande 16:9				___ *2	___ *2
	 (Bildförhållandet 4:3 på en skärm av formatet 16:9)	 *1				

 : Beskuret område i vilket bilden inte kan projiceras

 : Område i vilket bilden inte ingår i ursprungssignalen

*1 Funktionen skifta bild kan användas för dessa bilder.

*2 Samma som läget NORMAL.

Angående upphovsrättigheter

- Om funktionen OMFORMATERA används till att välja ett bildformat med ett annorlunda storleksförhållande till ett TV-program eller en videobild, så blir bilden som visas annorlunda än originalbilden. Tänk på detta vid val av bildformat.
- Användning av funktionen Omformatera eller Keystone-korrigerigering till att komprimera eller utvidga en bild för kommersiellt syfte/allmän visning på kaféer, hotell o.s.v. kan innebära intrång på upphovsrättsinnehavares lagstadgade upphovsrätt. Var god uppmärksamma detta.

Drift med fjärrkontrollen

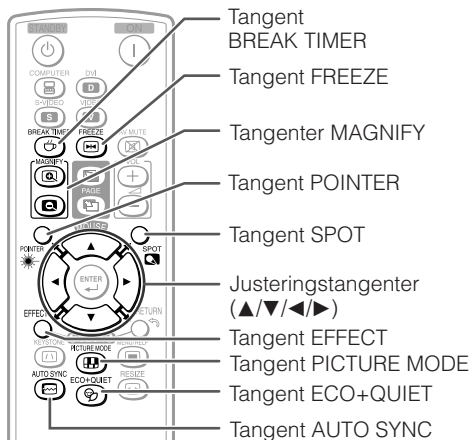

Visning och inställning av paustimern

- 1 Tryck på **BREAK TIMER**.
 - Timern startar nedräkning från 5 minuter.

Skärmvisning



- 2 Tryck på ▲/▼/◀/▶ för att ställa in längden på paustiden.

- Höj med ▲ eller ▶
5 minuter → 6 minuter → 60 minuter
- Sänk med ▼ eller ◀
4 minuter → 3 minuter → 1 minut
- Paustiden kan ställas in i steg om en minut (upp till 60 minuter).

Makulering av paustidens visningsfunktion

Tryck på **BREAK TIMER**.

Anm

- Paustimern fungerar inte när projektorn använder funktionen "Autosynk.", "FRYS" eller "AV-DÄMPNING".

Visa pekaren

- 1 Tryck **POINTER** och tryck ▲/▼/◀/▶ på fjärrkontrollen för att flytta pekaren.

- Tryck på **EFFECT** för att ändra pekarikonen (5 sorter).

Stjärna	Finger1	Finger2	Hjärta	Understrykning

- 2 Tryck **POINTER** igen.
 - Pekaren kommer att försvinna.

Använda punktfunktionen

- 1 Tryck **SPOT** och tryck ▲/▼/◀/▶ på fjärrkontrollen för att flytta punktområdet.

- Tryck på **EFFECT** för att ändra storleken på punktområdet (3 sorter).

1/9	1/25	1/8

- 2 Tryck **SPOT** igen.
 - Punktområdet kommer att försvinna.

Växla mellan Ekoläge+Tyst läge

Tryck på **ECO+QUIET** för att koppla in/ur Eko+Tyst läge.

- När Eko+Tyst läge är "PÅ", dämpas ljudet från kylfläkten, strömförbrukningen minskar och lampans livslängd förlängs.

Anm

- Se "Lampinst." på sedan 42 för detaljer för läget Eko+Tyst.

Autosynk (justering av autosynkronisering)

Funktionen för autosynk fungerar för att avkänna ingångssignalen när projektorn slagits på.

Tryck på **AUTO SYNC** för att manuellt utföra autosynk.

Anm

- När optimal bildkvalitet inte kan erhållas med justering av autosynkronisering ska du använda hjälpmenyn för att justera manuellt. (Se sidan 48.)

Frysning av en rörlig bild

1 Tryck på **FREEZE**.

- Den projicerade bilden fryses.

2 Tryck på **FREEZE** igen för att återgå till den rörliga bilden från den nu anslutna apparaten.

Val av bildläge

Det går att välja lämpligt bildläge för bilden som nu visas, t.ex. film eller videospel.

Tryck på **PICTURE MODE**.

- Vart tryck på **PICTURE MODE** ändrar bildläget i följande ordning:

[STANDARD → PRESENTATION → BIOGRAF → SPEL → sRGB]*

Anm

- Se sidan 40 för närmare detaljer om bildläget.

* "sRGB" visas enbart vid inmatning av en RGB-signal.

Visa en förstord del av bilden

Du kan förstora grafer, tabeller och andra partier i den projicerade bilden. Detta är praktiskt när du vill ge mer detaljerade förklaringar.

1 Tryck på **MAGNIFY** på fjärrkontrollen.

- Förstora bilden.
- Tryck på **MAGNIFY** eller **MAGNIFY** för att förstora respektive förminska bilden.

Anm

Tryck på **MAGNIFY**.

x1 x2 x3 x4

Tryck på **MAGNIFY**.

- Du kan ändra placeringen av en förstord bild med **▲**, **▼**, **◀** och **▶**.

2 Tryck på **RETURN** på fjärrkontrollen för att avbryta funktionen.

- Förstoringen återgår då till x1.

Anm

- Valbar förstoring skiljer sig beroende på inmatad signal.
- Bilden återgår till normalt format (x1) i följande situationer.
 - När ingångsläget ändras.
 - Om du trycker på **RETURN**.
 - Om signalen ändras.
 - Om signalens upplösning eller uppdateringsfrekvens (vertikal frekvens) ändras.
 - När omformateringsläget ändras.
 - När bildläget ändras.
 - När progressivläget ändras.

Drift med fjärrkontrollen (Fortsättning)

Använda fjärrkontrollen som trådlös datormus

Om projektorn och datorn ansluts till varandra med en USB-kabel kan du använda fjärrkontrollen för att styra datorns mus.

Om datorn står för långt borta från projektorn och inte kan anslutas med en USB-kabel, kan du med hjälp av fjärrkontrollmottagaren (tillval, AN-MR2) styra projektorn via fjärrkontrollen. Se fjärrkontrollmottagarens bruksanvisning för mer information.

Anslutning med en USB-kabel

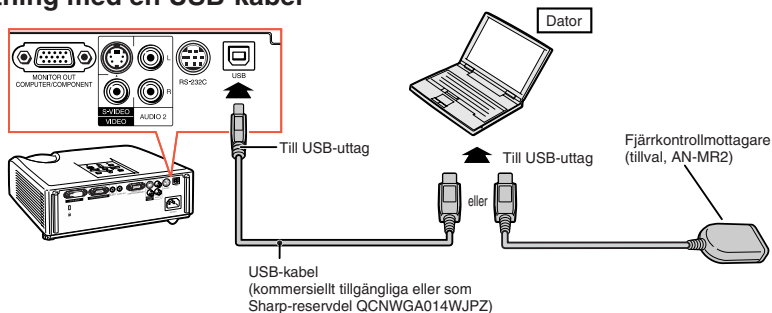

När du gjort anslutningen styr du muspekaren på följande sätt.

- **För att flytta markören**
Tryck på MOUSE-/justertangenterna (▲/▼/◀/▶).
- **För att vänsterklicka**
Tryck på **L-CLICK**.
- **För att högerklicka**
Tryck på **R-CLICK**.
- **Om din dator endast stöder möss med en knapp (såsom på Macintosh)**
Tryck på **L-CLICK** eller **R-CLICK**.
L-CLICK och **R-CLICK** har samma funktion.
- **För att använda [Page Up] resp.[Page Down]**
Samma funktion som [Page Up]- och [Page Down]-tangenterna på datorns tangentbord.
Tryck på **PAGE UP** eller **PAGE DOWN**.

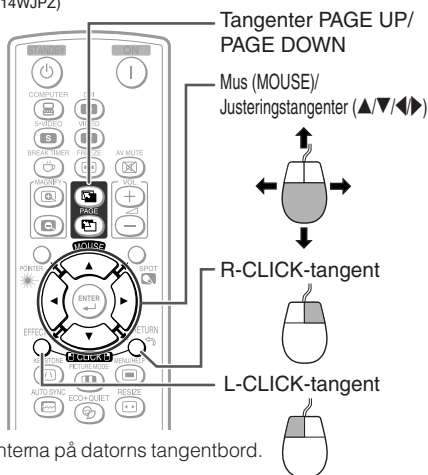

Anm

- Denna funktion fungerar endast med Microsoft® Windows® OS och Mac OS®. Men den fungerar inte med följande operativsystem som inte stöder USB.
 - Versioner tidigare än Windows® 95.
 - Versioner tidigare än Windows® NT 4.0.
 - Versioner tidigare än Mac OS® 8.5.
- Denna funktion kan inte användas vid visning av menyskärmen.
- Kontrollera att datorn känner igen USB-anslutningen.

Menyposter

Det följande visas vilka poster som kan ställas in på projektorn.

Menyn "Bild"

SIDA 1

Bild	SKM-JUS	PRJ-JUS	Hjälp
Bildläge		Standard	
Kontrast	[0]	[-] [+]	
Ljusinst.	[0]	[-] [+]	
Färg	[0]	[-] [+]	
Toning	[0]	[-] [+]	
Skärpa	[0]	[-] [+]	
Röd	[0]	[-] [+]	
Blå	[0]	[-] [+]	

⇐ VÄL/JUS. ↵ ENTER ⏻ END

SIDA 2

Bild	SKM-JUS	PRJ-JUS	Hjälp
Bildläge		Standard	
Färgtemp	[0]	[-] [+]	
Vit betoning	[1]	[-] [+]	
C.M.S.-inställning		På	
C.M.S.		3D Progressiv	
Progressiv		Av	
Brusred.		Skarp	
Lampinst.			
◆◆◆ Nollst.			

⇐ VÄL/JUS. ↵ ENTER ⏻ END

"C.M.S."

C.M.S.			
C.M.S.-Färgskiftning			
C.M.S.-Mättning			
C.M.S.-Värde			
◆◆◆ Nollst.			
R	[0]	[-] [+]	
GU	[0]	[-] [+]	
GR	[0]	[-] [+]	
C	[0]	[-] [+]	
B	[0]	[-] [+]	
M	[0]	[-] [+]	
◆◆◆ Nollst.			

⇐ VÄL/JUS. ↵ ENTER ⏻ END
 ↵ Retur

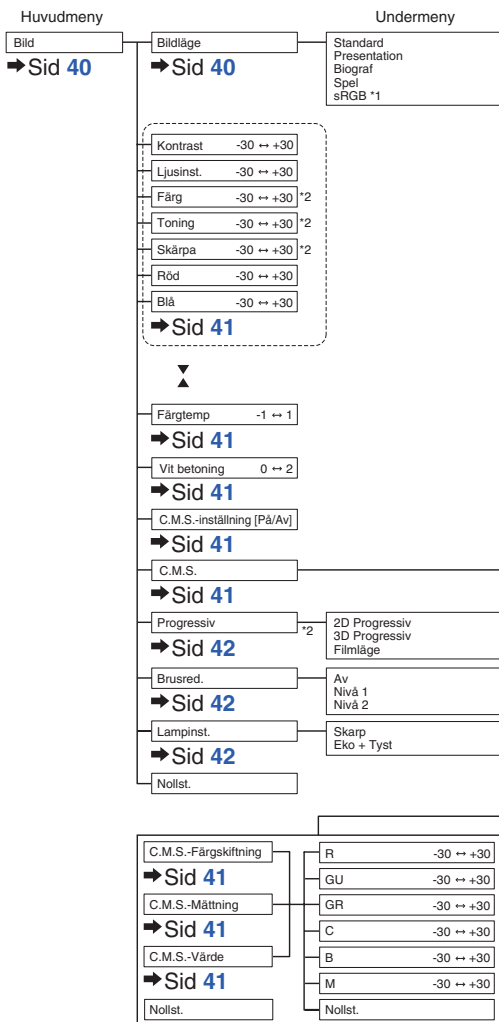

*1 Poster vid inmatning av en RGB-signal via COMPUTER eller DVI (endast XR-32X).

*2 Poster vid inmatning av en komponentsignal via COMPUTER eller DVI (endast XR-32X), eller vid val av S-VIDEO eller VIDEO.

Menyposter (Fortsättning)

Menyn "Skärmjustering (SKM-JUS)"

Bild	SKM-JUS	PRJ-JUS	Hjälp
Omformatera	[0]	↕ Inramning	+ []
Bildskifte	[0]	↕	+ []
Keystone	[0]	↕	+ []
OSD visn.		↕ På	
Bakgrund		↕ Logo	
Inställn.guide		↕ På	
PRJ funk.		↕ Fram	
Språk(Language)		↕ Svenska	
↕ VÄLJUS. ↕ ENTER [] END			

*3 Justeringsomfång för XR-32X.

*4 Justeringsomfång för XR-32S.

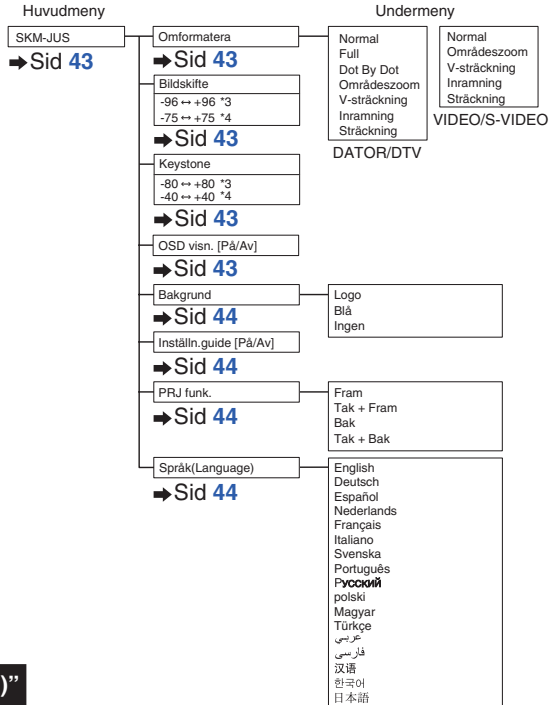

Menyn "Projektorjustering (PRJ-JUS)"

Bild	SKM-JUS	PRJ-JUS	Hjälp
Autosynk.		↕ På	
Auto Avstängning		↕ På	
Automatisk omstart		↕ På	
STANDBY-läge		↕ Standard	
Systemljud		↕ På	
Högtalare		↕ På	
Ljudingång		↕ Audio 1	
RS-232C		↕ 9600bps	
Fläktläge		↕ Normal	
Systemläs		↕ Av	
Lamptidigt. (Liv)	[0] tim	[0] min. (100%)	
↕ VÄLJUS. ↕ ENTER [] END			

*5 Denna post är endast tillgänglig för XR-32X.

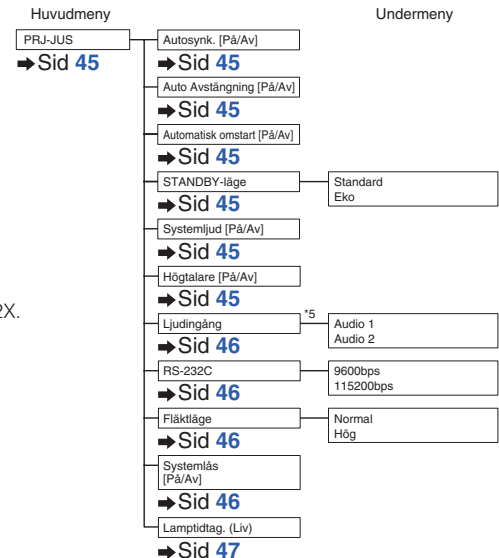

Menyn "Hjälp"

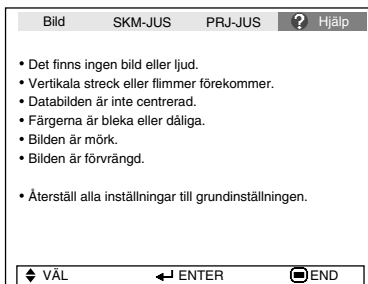

Poster som kan ställas in med menyn "Hjälp"

Menyn "Hjälp" → Sidan 48

- Vertikala streck eller flimmer förekommer
 - Autosynk.
 - Klocka
 - Fas
 - Databilden är inte centrerad.
 - Autosynk.
 - H.Pos.
 - V.Pos.
 - Färgerna är bleka eller dåliga.
 - COMPUTER/COMPONENT- eller DVI (endast XR-32X)-ingång
 - Signaltyp: Auto/RGB/Komponent
 - S-VIDEO- eller VIDEO-ingång
 - Videosystem: Auto/PAL/SECAM/
NTSC3.58/NTSC4.43/
PAL-M/PAL-N/PAL-60
 - DVI (Digital)-ingång (endast XR-32X)
 - Dynamik: Auto/Standard/Förhöjd
- * Valbara poster varierar beroende på ingångssignalen och det valda ingångsläget.

Användning av menyskärmen

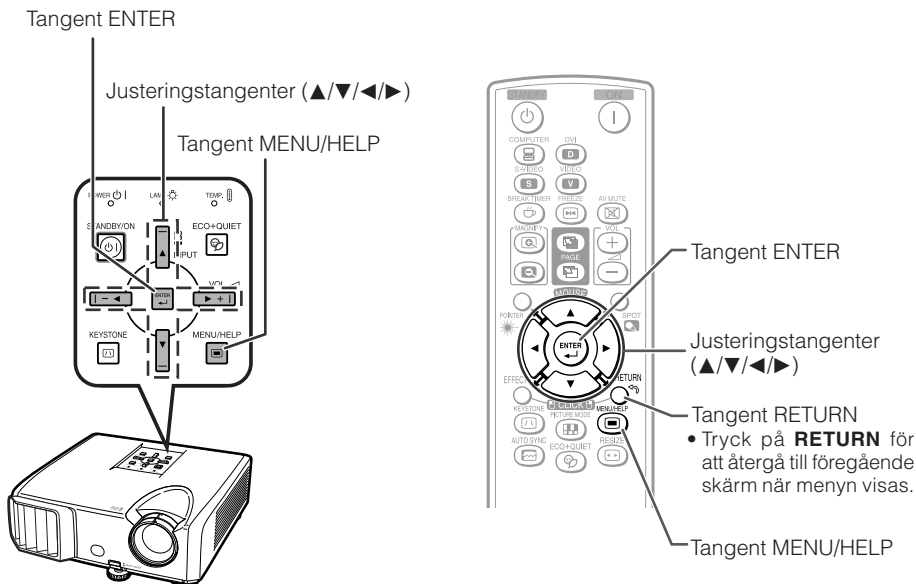

Menyval (justeringar)

Exempel: Justera "Ljusinst."

• Denna operation kan också utföras med tangenterna på själva projektorn.

- 1 Tryck på **MENU/HELP**.
 - Menyskärmen "Bild" för det valda ingångsläget visas.

- 2 Tryck på ► eller ◀ och välj "Bild" för att justera.

Exempel: Menyskärmen "Bild" för COMPUTER (RGB)-ingång

Menypost

Bild	SKM-JUS	PRJ-JUS	Hjälp
Bildläge		Standard	
Kontrast	[0]	▬▬▬▬▬▬▬▬▬▬	+ ▬
Ljusinst.	[0]	▬▬▬▬▬▬▬▬▬▬	+ ▬
Röd	[0]	▬▬▬▬▬▬▬▬▬▬	+ ▬
Blå	[0]	▬▬▬▬▬▬▬▬▬▬	+ ▬
Färgtemp	[0]	▬▬▬▬▬▬▬▬▬▬	+ ▬
Vit betoning	[1]	▬▬▬▬▬▬▬▬▬▬	+ ▬
C.M.S.-inställning		På	
C.M.S.			
Brusred.		Av	
Lampinst.		Skarp	
◆◆Nollst.			
◀ VÄLJUS. ENTER END ▶			

3 Tryck på ▲ eller ▼ och välj "Ljusinst." för att justera.

- Den valda posten är framhävd.

Justering av den projicerade bilden medan du tittar på den Tryck på ENTER.

- Den valda posten (t.ex. "Ljusinst.") visas för sig själv på undersidan av skärmen.
- Vid tryck på ▲ eller ▼ visas följande post ("Röd" efter "Ljusinst.").

Anm

- Tryck på ENTER på nytt för att återgå till föregående skärm.

4 Tryck på ◀ eller ▶ för att justera den valda posten.

- Den utförda justeringen lagras.

5 Tryck på MENU/HELP.

- Menyskärmen försvinner.

Anm

- Menytagenterna fungerar inte när projektorn använder funktionen "Autosynk.", "Paustid", "FRYS" eller "AV-DÄMPNING".

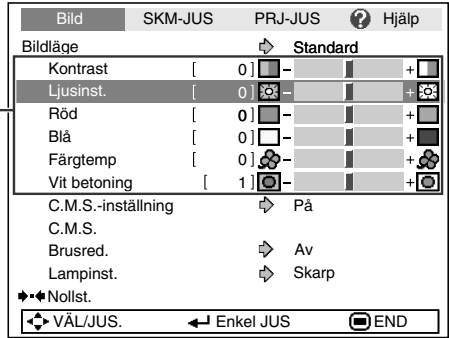

Poster att justera

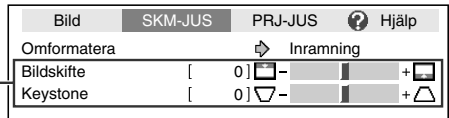

 Tryck på ENTER.

Posten visas för sig själv

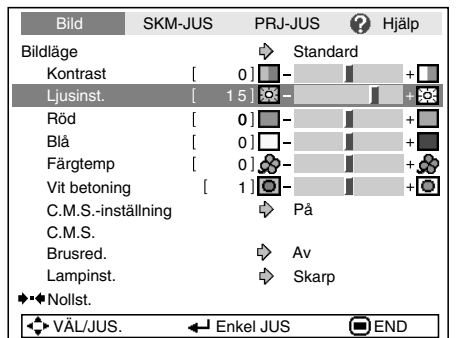
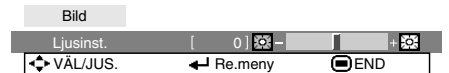

Bildjustering (menyn "Bild")

Menyoperation → Sidan 38

► SIDA 1

► SIDA 2

1 Val av bildläge

Valbara poster	Beskrivning	Grundinställningarna för varje post vid val av Bildläge		
		Färgtemp	Vit betoning	Lampinst.
Standard	För standardbild	0	1	Skarp
Presentation	Gör vissa delar av bilden ljusare för bättre presentationer.	0	2	Skarp
Biograf	Ger den projicerade bilden en naturlig färgnyans.	-1	0	Eko + Tyst
Spel	Ger den projicerade bilden bättre skärpa.	0	1	Skarp
*sRGB	För naturtrogen återgivning av bilder från en dator.	-	-	Skarp

- "sRGB" visas endast vid inmatning av en RGB-signal.
- Varje post i menyn "Bild" kan ställas in eller justeras på önskat sätt. De gjorda ändringarna bevaras i minnet.

Anm

- Det går även att trycka på **PICTURE MODE** på fjärrkontrollen för att välja bildläget. (Se sidan 33.)
- *sRGB är en internationell norm för färgåtergivning reglerad av IEC (International Electrotechnical Commission). Då den fasta färgytan beslutats av IEC visas bilderna med en naturlig färgton baserad på den ursprungliga bilden vid val av "sRGB".
För ytterligare information om funktionen sRGB kan du uppsöka "<http://www.srgb.com/>".
Det går inte att ställa in posterna "Röd", "Blå", "Färgtemp" och "Vit betoning" när "sRGB" har valts.

Info

- Vid val av "sRGB" kan den projicerade bilden bli en aning mörk, men detta tyder inte på fel.

② Justering av bilden

Justeringsbara poster	Tangent ◀	Tangent ▶
Kontrast	För mindre kontrast.	För större kontrast.
Ljusinst.	För mindre ljusstyrka.	För större ljusstyrka.
Färg* ¹	För mindre färgintensitet.	För större färgintensitet.
Toning* ¹	För att göra hudtfärger lilaaktiga.	För att göra hudfärger grönaktiga.
Skärpa* ¹	För mindre skärpa.	För större skärpa.
Röd* ²	För svagare rött.	För kraftigare rött.
Blå* ²	För svagare blått.	För kraftigare blått.
Vit betoning* ²	För svagare effekt.	För starkare effekt.

*1 Visas inte i ingångsläget RGB.

*2 Ej justeringsbar/valbar vid val av "sRGB".

Anm

- "Röd", "Blå", "Vit betoning" och "Färgtemp" kan inte ställas in när "sRGB" har valts.
- Återställa alla justerade poster genom att välja "Nollst." och sedan trycka på **ENTER**.

③ Justering av färgtemperatur

Valbara poster	Beskrivning
-1	För lägre färgtemperatur för varma, rödaktiga bilder under glödlampor
0	↕
1	Högre färgtemperatur för en svalare, blåaktig bild som ter sig genomskinlig.

Anm

- Värdena för "Färgtemp" gäller enbart för normala syften.

④ Färgjusteringar

Denna funktion justerar var och en av de sex huvudfärger som färghjulet utgörs av genom att ändra inställningarna för "Färgskiftning", "Mättning" eller "Värde".

Valbara poster	Beskrivning
C.M.S.-Färgskiftning	Ställer in färgnyansen för huvudfärgerna.
C.M.S.-Mättning	Ställer in mättnaden för huvudfärgerna.
C.M.S.-Värde	Ställer in ljusstyrkan för huvudfärgerna.
Nollst.	Justeringsvärdena för "Färgskiftning", "Mättning" och "Värde" för alla färger återställs till grundinställningarna.

Justering av "Färgskiftning", "Mättning" eller "Värde".

- 1 Välj "På" för "C.M.S.-inställning" i menyn "Bild" och tryck sedan på **ENTER**.
- 2 Välj "C.M.S." i menyn "Bild" och tryck sedan på **ENTER**.
- 3 Tryck på ▲ eller ▼ för att välja "Färgskiftning", "Mättning" eller "Värde" och tryck sedan på **ENTER**.
- 4 Välj den färg som ska justeras med hjälp av ▲ och ▼ och justera med hjälp av ◀ och ▶.

Exempel på justering av "Färgskiftning"

Huvudfärger	Tangent ◀	Tangent ▶
R (Röd)	Närmare magentaröd	Närmare gul
GU (Gul)	Närmare röd	Närmare grön
GR (Grön)	Närmare gul	Närmare cyanblå
C (Cyanblå)	Närmare grön	Närmare blå
B (Blå)	Närmare cyanblå	Närmare magentaröd
M (Magentaröd)	Närmare blå	Närmare röd

- Efter val av "Mättning" blir den valda färgen: ◀: tunnare. ▶: tjockare.
- Efter val av "Värde" blir den valda färgen: ◀: mörkare. ▶: ljusare.
- Välj "Nollst." och tryck på **ENTER** för att återställa justeringsvärdena för varje färg till grundinställningarna.

Bildjustering (menyn "Bild") (Fortsättning)

Menyoperation → Sidan 38

⑤ Progressiv

Valbara poster	Beskrivning
2D Progressiv	Praktiskt för visning av snabbt rörliga bilder såsom sport.
3D Progressiv	Praktisk för att tydligare visa relativt långsamt rörliga bilder som pjäser och dokumentärprogram.
Filmkläge	Återger bilden från filmkällan* tydligare. Visar den optimala bilden för en film förstärkt med tre-två nerdragning (NTSC och PAL60Hz) eller två-två nerdragning (PAL50Hz och SECAM) till progressivt bildkläge.

* Filmkällan är en digital videoinspelning med ursprunglig kodning på 24 bildrutor/sekund. Projektorn kan omvandla denna filmkälla till progressiv video på 60 bildrutor/sekund för NTSC och PAL60Hz eller på 50 bildrutor/sekund för PAL50Hz och SECAM för avspeling av en bild med hög upplösning.

Anm

- Med NTSC eller PAL60Hz aktiveras förstärkning med tre-två nerdragning automatiskt när filmkällan matats in, även om läget 3D Progressiv är inställt.
- Skifta över till optimalt läge om bilden är suddig eller utsatt för störningar.

Info

- Denna funktion är tillgänglig för 480i- och 576i-signaler med COMPUTER/COMPONENT eller DVI (endast XR-32X) inmatning.
- Denna funktion är tillgänglig för alla signaler vid S-VIDEO och VIDEO inmatning.

⑥ Reducera bildstörningar (DNR)

Video digital noise reduction (DNR) ger högkvalitativa bilder med ett minimalt antal störningar.

Valbara poster	Beskrivning
Av	DNR-funktionen aktiveras inte.
Nivå 1	Justerar DNR-nivån för en klarare bild.
Nivå 2	

Anm

Sätt "Brusred." till "Av" i följande fall:

- När bilden är suddig.
- När konturer och färger lämnar spår i rörliga bilder.
- När TV-sändningar med svag signal visas.

⑦ Lampinst.

Valbara poster	Ljusstyrka och strömförbrukning
Eko + Tyst	Ca. 80%
Skarp	100%

Anm

- I läget Eko+Tyst blir fläktljudet och strömförbrukningen lägre än i läget Ljusstyrka. (Projektionens ljusstyrka reduceras såsom framgår av tabellen.)

Justering av den projicerade bilden (menyn "SKM - JUS")

Menyoperation → Sidan 38

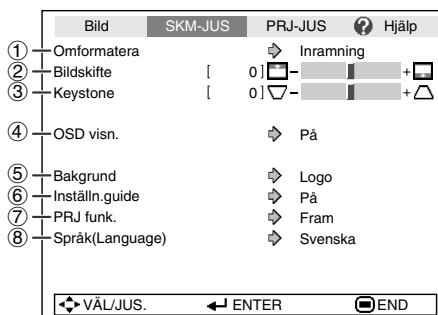

① Inställning av omformateringsläget



Anm

- Se sidorna 30 och 31 för närmare detaljer om omformateringsläget.
- Omformateringsläget kan också ställas in med **RESIZE** på fjärrkontrollen. (Se sidan 30.)

② Justering av bildposition

Det går att flytta den projicerade bilden i vertikal riktning.

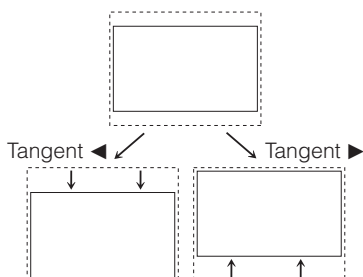

Anm

- Denna funktion fungerar bara i vissa omformateringslägen. (Se sidorna 30 och 31.)

③ Keystone-korrigerig

När bilden projiceras antingen uppifrån eller nerifrån i en vinkel mot duken kan bilden utsättas för trapetsformad förvrängning. Funktionen för att korrigera en sådan trapetsförvrängning kallas Keystone-korrigerig.

Välj "Keystone" i menyn "SKM-JUS" och justera med skjutstapeln.

Se sidan 28 för detaljer om Keystone-korrigerig.

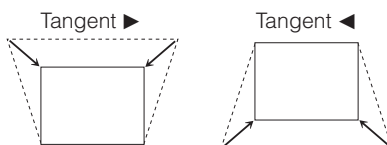

Anm

- Keystone-korrigerig kan justeras upp till en vinkel på cirka ± 40 (XR-32X)/ ± 20 (XR-32S) grader (när "Omformatera" står på "Normal").
- Du kan också trycka på **KEYSTONE** på fjärrkontrollen eller på projektorn för att justera Keystone-korrigerig.

④ Inställning av skärmvisning

Valbara poster	Beskrivning
På	All skärmvisning kommer att visas.
Av	INGÅNG/VOLYM/AV-DÄMPNING/FRYS/AUTOSYNK./OMFORMATERA/BILDLÄGE/EKO + TYST/FÖRSTORA/"En ogiltig tangent har tryckts ned." visas inte.

Justering av den projicerade bilden (menyn "SKM - JUS") (Fortsättning)

Menyoperation → Sidan 38

⑤ Val av bakgrundsbild

Valbara poster	Beskrivning
Logotyp	Sharps logotypskärm
Blå	Blå skärm
Ingen	—

⑥ Val av inställningsguide

Valbara poster	Beskrivning
På	Visar inställningsguiden när projektorn slås på.
Av	Visar inte inställningsguiden.

⑦ Omvändning/omkastning av projicerade bilder

Valbara poster	Beskrivning
Fram	Normal bild (projektion från dukens framsida)
Tak+Fram	Omvänd bild (projektion från dukens framsida med en omvänd projektor)
Bak	Spegelvänd bild (projektion från dukens baksida eller med en spegel)
Tak+Bak	Spegelvänd och omvänd bild (projektion med en spegel)

Se sidan 19 för detaljer om projektläge (PRJ funk.).

⑧ Val av skärmspråk

Det går att välja skärmspråk för projektorn bland 17 olika språk.

English
Deutsch
Español
Nederlands
Français
Italiano
Svenska
Português
Русский
polski
Magyar

▲
Türkçe
عربي
فارسي
汉语
한국어
日本語

Justering av projektorfunktion (menyn "PRJ - JUS")

Menyoperation → Sidan 38

	Bild	SKJ	PRJ-JUS	Nät.	Hjälp
①	Autosynk.		⇄	På	
②	Auto Avstängning		⇄	På	
③	Automatisk omstart		⇄	På	
④	STANDBY-läge		⇄	Standard	
⑤	Systemljud		⇄	På	
⑥	Högtalare		⇄	På	
⑦	Ljudingång		⇄	Audio 1	
⑧	RS-232C		⇄	9600bps	
⑨	Fläktläge		⇄	Normal	
⑩	Systemlås		⇄	Av	
⑪	Lampdittag. (Liv)	[0] tim	[0] min.(100%)		

← VÅL/JUS. ← ENTER END

① Autosynk. (automatisk synkroniseringsjustering)

Valbara poster	Beskrivning
På	Justering av Autosynk. utförs när projektorn slås på eller vid ändring av ingångssignal när projektorn är ansluten till en dator.
Av	Justering av Autosynk. utförs inte automatiskt.

Anm

- Justeringen av Autosynk. kan också utföras med ett tryck på **AUTO SYNC** på fjärrkontrollen.
- Beroende på bilden på datorn som är ansluten till projektorn kan justering av autosynkronisering ta ganska lång tid att slutföra.
- Justera manuellt om optimal bild inte kan erhållas med Autosynk. (Se sidan 48.)

② Funktion för automatiskt strömavslag

Valbara poster	Beskrivning
På	Projektorn ställs automatiskt i beredskapsläge om ingen insignal avkänns på över 15 minuter.
Av	Automatiskt strömavslag aktiveras inte.

Anm

- När funktionen för automatiskt strömavslag är "På" visas meddelandet "Antar STANDBY-läget om X min." cirka 5 minuter innan projektorn ställs i beredskapsläge för att ange tiden som återstår.

③ Funktionen för automatisk omstart

Valbara poster	Beskrivning
På	Om nätkabeln är bortkopplad från vägguttaget eller strömbrytaren är avslagen när projektorn är på kommer projektorn automatiskt att slås på när du sätter i nätkabeln i ett strömuttag eller när strömbrytaren slås på.
Av	Projektorn slås inte på automatiskt när nätkabeln sätts i vägguttaget eller om strömbrytaren slås på.

④ STANDBY-läge

När den är satt till "Eko" kommer strömförbrukningen reduceras i beredskapsläget.

Valbara poster	Beskrivning
Eko	Skärmutmatning och RS-232C funktionerna slås av i beredskapsläge.
Standard	Skärmutmatning och RS-232C funktionerna är aktiverade även om projektorn är i beredskapsläge.

⑤ Inställning av bekräftelseljud (Systemljud)

Valbara poster	Beskrivning
På	Ett bekräftelseljud hörs när projektorn slås på/av.
Av	Inget bekräftelseljud hörs.

⑥ Högtalarinställning

Valbara poster	Beskrivning
På	Ljudsignalen utmatas från den interna högtalaren.
Av	Ljudsignalen utmatas inte från den interna högtalaren.

Justering av projektorfunktion (menyn "PRJ - JUS") (Fortsättning)

Menyoperation → Sidan 38

⑦ Ljudingång (endast XR-32X)

Denna funktion tillåter dig att välja rätt kombination för ljudingångar för varje ingångsläge.

Valbara poster	Beskrivning
Audio 1	AUDIO 1 ljudingång används som ljudingång.
Audio 2	AUDIO 2 ljudingång används som ljudingång.

⑧ Val av överföringshastighet (RS-232C)

Kontrollera att både projektorn och datorn är inställda på samma baudgrad.

Valbara poster	Beskrivning
9600bps	Överföringshastigheten är långsam.
	↕
115200bps	Överföringshastigheten är snabb.

⑨ Inställning av fläktläge

Denna funktion ändrar fläktens rotationshastighet.

Valbara poster	Beskrivning
Normal	Lämplig för normala miljöer.
Hög	Välj detta när projektorn används i en bergsmiljö på minst 1.500 meter (4.900 fot) över havet.

När "Fläktläge" ställs på "Hög" blir varvtalet snabbare och bullret från fläkten ljudligare.

⑩ Funktion för systemlös

Denna funktion förhindrar otillåtet bruk av projektorn. När funktionen är aktiverad måste användaren mata in rätt tangentkod för att kunna slå på projektorn. **Vi rekommenderar att du förvarar tangentkoden på ett ställe där endast bemyndigade personer kan komma åt den.**

Info

- Om du råkar tappa eller glömma din tangentkod ska du kontakta en av Sharp auktoriserad projektorhandlare eller serviceverkstad (se sidan 65). Även om produktens garanti fortfarande är giltig tas det ut en viss avgift för att nollställa tangentkoden.

Inställning/ändring av tangentkod

1 Välj "Systemlös" och tryck sedan på **ENTER** eller ►.

2 Välj "Nästa" och tryck sedan på **ENTER**.

- Skärmen för inmatning av nyckelkoden visas.

3 Tryck på de 4 tangenterna på fjärrkontrollen eller projektorn för att mata in den förinställda tangentkoden under "Gammal kod".

- Vid inställning av tangentkoden för första gången ska du trycka fyra gånger på ▼ på projektorn.

PRJ-JUS

Ställa in systemläset

Gammal kod - - - -

Ny kod

Bekräfta - - - -

Anm

- Vid inmatning av fel tangentkod återgår markören till det första tecknet under "Gammal kod".
- Den förinställda tangentkoden är de 4 ▼ tangenterna på projektorn. Fyra tryck på ▼ tangenten gör att inmatningsskärmen för tangentkod försvinner.

4 Tryck på 4 tangenter på fjärrkontrollen eller projektorn för att mata in den nya tangentkoden under "Ny kod".

Anm

- Följande tangenter kan inte användas för tangentkoden: **STANDBY/ON, ON, STANDBY, ENTER, L-CLICK, R-CLICK/RETURN** och **MENU/HELP**
- Systemlösfunktionen betraktar varje tangent på fjärrkontrollen eller på projektorn som en enskild tangent, även om de har samma tangentnamn. Om tangenterna på projektorn användes för att ställa in tangentkoden går det inte att makulera tangentkoden med fjärrkontrollen.

PRJ-JUS

Ställa in systemläset

Gammal kod

Ny kod - - - -

Bekräfta - - - -

5 Mata in samma tangentkod när "Bekräfta" visas.

Anm

Att makulera en inställd tangentkod

- Tryck fyra gånger på ▼ på projektorn i steg 4 och 5 ovan.

När systemlåset är inställt

- När systemlåset är inställt visas en inmatningsskärm för tangentkod efter att strömmen slagits på. Mata in rätt tangentkod för att starta projektorn.

Inmatningsskärm för tangentkod

Systemlås

11 Kontroll av lampans tillstånd

Det går att bekräfta lampans samlade brukstid och återstående livslängd (i procent).

Villkor för lampbruk	Återstående lamplivslängd	
	"Liv"(Livslängd)	100%
Används enbart när lampinställningen står på "Eko+Tyst".	Ca. 4.000 timmar	Ca. 200 timmar
Används enbart när lampinställningen står på "Skarp".	Ca. 2.000 timmar	Ca. 100 timmar

Anm

- Vi rekommenderar byte av lampen när dess återstående livslängd sjunkit till 5%.
- Livslängden kan variera beroende på bruksförhållandena.

Tangentlåsfunktion

Låsning av driftstangenterna på projektorn

Använd denna funktion för att låsa driftstangenterna på projektorn.

■ Låsning av driftstangenterna

Håll **ENTER** på projektorn intryckt i cirka 5 sekunder medan projektorn slås på.

Skärmvisning

Tangentlåsfunktionen PÅ

- Tangentlåsfunktionen påverkar inte driften med tangenterna på fjärrkontrollen.
- Tangentlåsfunktionen kan inte användas under uppvärmning av projektorn.

■ Att häva tangentlås

Håll **ENTER** på projektorn intryckt i cirka 5 sekunder.

Skärmvisning

Tangentlåsfunktionen AV

- När projektorn står i beredskapsläget går det att häva tangentlåset genom att hålla **ENTER** och **STANDBY/ON** på projektorn intryckta samtidigt i cirka 5 sekunder.

Info

- Tangentlåset kan inte justeras när projektorn: visar skärmen "Inställn.guide" eller "Meny", i beredskapsläget, under uppvärmning, vid ändring av ingångssignal, när funktionen "Autosynk." används, i läget "Frys" eller på skärmen "Systemlås" under uppvärmning.

Felsökning med menyn "Hjälp"

Denna funktion råder dig att lösa problem under användning.

Användning av funktionerna i menyn "Hjälp"

Exempel: När bildflimmer uppträder

Operation att åtgärda bildflimmer vid projektion av datorns RGB-signal.

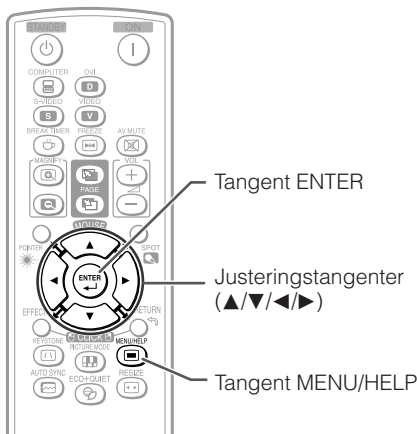

1 Tryck på **MENU/HELP**.

2 Tryck på ◀ eller ▶ för att välja "Hjälp" och tryck sedan på **ENTER**.

3 Tryck på ▲ eller ▼ för att välja "Vertikala streck eller flimmer förekommer." på menyn Hjälp och tryck sedan på **ENTER**.

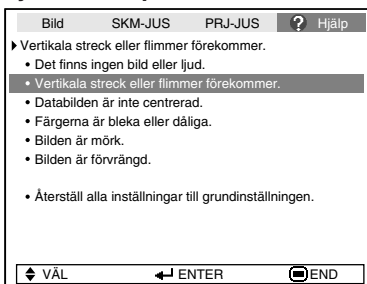

Tryck på **ENTER**.

4 Välj "Starta "Autosynk."-justering." och tryck sedan på **ENTER**.

5 Om bilden inte förbättras ska du välja "Justera horisontellt brus." och sedan trycka på **ENTER**.

6 Tryck på ◀ eller ▶ för att justera.



Anm

- Det går att justera posterna med kryssmärkena (✓).
- Posterna i menyn "Hjälp" kan variera beroende på ingångssignalen eller den valda inställningen.
- Om problemet ej går att lösa ska du anlita "Felsökning" (se sidorna 63 och 64).
- Posten "Färgerna är bleka eller dåliga." visas inte vid val av "sRGB" i "Bildläge". Detta innebär att det inte går att ändra ingångssignaltypen.

Underhåll

Rengöring av projektorn

- Koppla alltid ur nätkabeln före rengöring av projektorn.
- Höljet och driftspanelen är tillverkade av plast. Använd inte bensol eller thinner då dessa medel kan fräta bort ytbehandlingen.
- Använd inte flyktiga lösningar såsom insektmedel nära projektorn. Placera inte föremål av gummi eller plast på projektorn under långa perioder. Vissa beståndsdelar i plast kan orsaka skador på projektorns ytbehandling.
- Torka försiktigt av smuts med en torr, mjuk trasa.
- När det förekommer fläckar som är svåra att få bort ska du fukta trasan i en lösning av vatten och ett mildt rengöringsmedel och sedan vrida ur trasan ordentligt. Kraftiga rengöringsmedel kan missfärga, skrapa eller skada ytbehandlingen på projektorn. Testa genom att utföra en provrengöring på en liten, obetydlig del av projektorn.

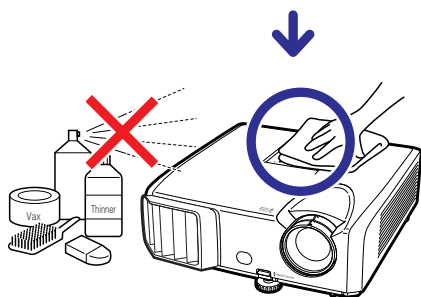

Rengöring av objektivet

- Använd en separat inköpt blåsborste eller linsrengöringspapper (avsett för glasögon och kameralinser) för att rengöra objektivet. Använd inte några flytande rengöringsmedel då dessa kan fräta bort filmbelagningen på objektivytan.
- Akta dig för att skrapa eller slå på objektivet då dess yta lätt kan utsättas för skador.

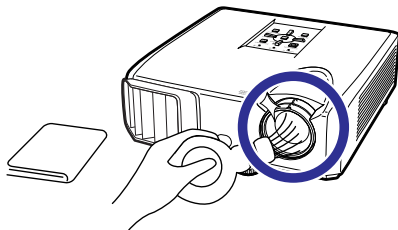

Rengöring av luftutsläpp och luftintag

- Använd en dammsugare för att avlägsna damm från luftutsläppen och luftintagen.

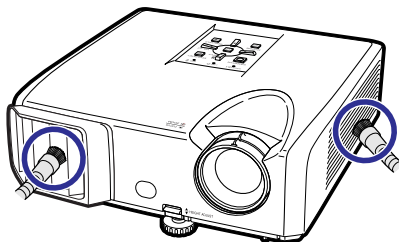

Info

- Om du vill rengöra luftintag och luftutsläpp medan projektorn används ska du trycka på **STANDBY/ON** på projektorn eller **STANDBY** på fjärrkontrollen för att ställa projektorn i beredskapsläge. Vänta tills kylfläkten har stoppats och rengör sedan.

Underhållsindikatorer

- Varningsljusen (strömindikator, lampindikator och temperaturvarningsindikator) på projektorn anger problem inuti projektorn.
- Om ett problem uppstår tänds antingen temperaturvarningsindikatorn eller lampindikatorn i rött, och projektorn ställs i beredskapsläge. Efter att projektorn ställts i beredskapsläge ska du utföra åtgärderna nedan.

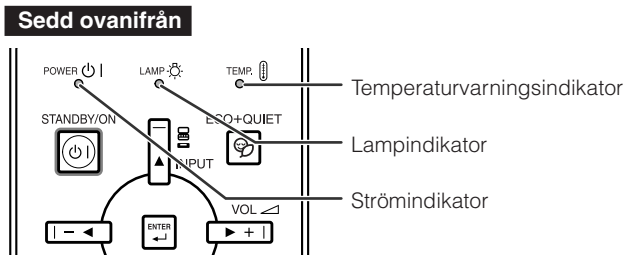

Angående temperaturvarningsindikatorn



Om temperaturen inuti projektorn börjar stiga beroende på blockerade intag eller utsläpp eller den aktuella placeringen tänds "TEMP." i bildens nedre vänstra hörn. Om temperaturen fortsätter att stiga slås lampan av och temperaturvarningsindikatorn börjar blinka, kylfläkten är igång en stund till och sedan ställs projektorn i beredskapsläge. När "TEMP." visas ska du utföra åtgärderna som beskrivs på sidan **51**.

Angående lampindikatorn



- När lampans återstående livslängd minskat till 5% visas (gul) och "Byt lampa" på skärmen. När procenttalet nått 0% ändras detta till (röd), lampan släcks automatiskt och projektorn ställs automatiskt i beredskapsläge. Lampindikatorn tänds nu i rött.
- **Projektorn slås inte på när du försöker slå på den en fjärde gång utan att ha bytt lampa.**

Indikatorer på projektorn

Strömindikator	Röd på	Normal (beredskapsläge)
	Grön på	Normal (strömmen på)
	Röd blinkar	Onormal (Se sidan 51 .)
	Grön blinkar	Normal (avkyllning)
Lampindikator	Grön på	Normal
	Grön blinkar	Lampan håller på att värmas upp.
	Röd på	Lampan slocknar på ett onormalt sätt eller behöver bytas. (Se sidan 51 .)
Temperaturvarningsindikator	Av	Normal
	Röd på	Den interna temperaturen är onormalt hög. (Se sidan 51 .)

	Underhållsindikator		Problem	Orsak	Tänkbar lösning
	Normal	Onormal			
Temperaturvarningsindikator	Av	Röd på (Beredskap)	Den interna temperaturen är onormalt hög.	• Blockerat luftintag	• Placera projektorn på ett ställe med bättre ventilation. (Se sidan 8.)
				• Kylfläkten skadad • Internt kretsfel • Igentäppt luftintag	• Ta med projektorn till en av Sharp auktoriserad projektorhandlare eller serviceverkstad (se sidan 65) för reparation.
Lampindikator	Grön på (Blinkar grön när lampan värms upp eller slås av.)	Röd på (Beredskap)	Lampan tänds inte.	• Lampan slocknar på ett onormalt sätt.	• Koppla bort nätkabeln från vägguttaget och anslut den sedan på nytt.
			Dags att byta lampan.	• Återstående lampslivlängd är högst 5%.	• But försiktigt lampan. (Se sidan 52.) • Ta med projektorn till en av Sharp auktoriserad projektorhandlare eller serviceverkstad (se sidan 65) för reparation. • Var ytterst försiktig vid byte av lampan. • Sätt fast locket ordentligt.
		Röd på (Beredskap)	Lampan tänds inte.	• Lampan är utbränd • Fel på lampkretsen	
Ström-indikator	Grön på/ Röd på Grön blinkar (avkyllning)	Röd blinkar	Ström-indikatorn blinkar i rött när projektorn är påslagen.	• Dammfilterhållaren eller locket till lampenheten står öppet.	• Om ström-indikatorn blinkar i rött även när locket till lampenheten är korrekt installerat kontakta en av Sharp auktoriserad projektorhandlare eller serviceverkstad (se sidan 65) för rådgivning.

Info

- Om temperaturvarningsindikatorn har tänts och projektorn ställts i beredskapsläge ska du utföra de tänkbara lösningarna ovan och sedan vänta tills projektorn svalnat ordentligt innan du ansluter nätkabeln och slår på strömmen igen. (Minst 10 minuter.)
- Lampindikatorn tänds i rött och lampan tänds kanske inte om strömmen plötsligt slås av beroende på ett strömavbrott eller liknande medan projektorn används och strömmen sedan återställs strax därefter. I detta fall ska du koppla ur nätkabeln från vägguttaget, ansluta den på nytt och sedan slå på strömmen igen.
- Kylfläkten håller den interna temperaturen i projektorn konstant och regleras automatiskt. Ljudet från kylfläkten kan ändras under användning beroende på att fläktens hastighet ändras, men detta tyder inte på fel.

Angående lampan

Lampa

- Vi rekommenderar byte av lampan (inköps separat) när dess återstående livslängd minskat till högst 5% eller när du märker en påtaglig försämring av bild- och färgkvalitet. Lampans återstående livslängd (i procent) kan kontrolleras med skärmvisning (se sidan 47).
- Köp en ny lampa av typ AN-F212LP från affären där produkten köptes eller från en Sharp auktoriserad projektorhandlare eller serviceverkstad.

VIKTIGT FÖR KUNDER I USA:

Lampan som medföljer projektorn täcks av 90 dagars garanti för delar och servicearbete. All service på projektorn som utförs under denna garantiperiod, inklusive lampbyte, ska överlåtas till en auktoriserad Sharp-projektorhandlare eller serviceverkstad. För mer information om närmaste auktoriserade Sharp-projektorhandlare eller serviceverkstad kan du ringa avgiftsfritt till: 1-888-GO-SHARP (1-888-467-4277).

ENBART USA

Att observera angående lampan

- Denna projektor använder en tryckluftsfylld kvicksilverlampa. Ett högt ljud kan antyda fel på lampan. Lampan kan bli felaktig på olika sätt: kraftiga slag, felaktig nedkylning, repor på ytan eller helt enkelt beroende på att lampan är utbränd. Den förväntade livslängden kan variera mellan enskilda lampor och/eller de omgivande förhållande och hur ofta lampan används. Tänk på att ett fel på lampan kan göra att den spricker.
- När indikatorn för lampbyte och dess ikon på skärmen är tända bör du byta ut lampan mot en ny omedelbart, även om lampan tycks fungera normalt.
- Skulle lampan råka spricka finns det risk för att glasskärvor sprids inuti projektorn. Om du misstänker detta bör du kontakta en av Sharp auktoriserad projektorhandlare eller serviceverkstad för att få den skadade lampan utbytt.
- Skulle lampan råka spricka finns det risk för att det finns glasskärvor inuti lamphuset eller att gasen som återfinns i lampan blåses ut i rummet via luftutsläppen. Då gasen i denna lampa inkluderar kvicksilver ska du vädra ur rummet ordentligt och akta dig för att utsätta dig för gasen. Uppsök läkare omedelbart om du råkar inandas gasen.

Byte av lampan



Observera

- Ta inte bort lampenheten från projektorn strax efter användning. Lampan är väldigt het och kan orsaka brännskador.
- Vänta minst en timme efter att nätkabeln kopplats loss för att vara säker på att lampan kylts ned tillräckligt och det är säkert att ta ut lampenheten.
- **Byt sedan lampa genom att noga följa anvisningarna i detta avsnitt. * Det går även att få lampan utbytt av en av Sharp auktoriserad projektorhandlare eller serviceverkstad.**

* Om den nya lampan inte tänds efter lampbyte ska du ta med projektorn till en av Sharp auktoriserad projektorhandlare eller serviceverkstad för reparation.

Urtagning och isättning av lampenheten

Varning!

- Ta inte bort lampenheten från projektorn strax efter användning. Lampan och delarna runt lampan är väldigt heta och kan orsaka brännskador.

Info

- Rör aldrig vid glasytan på lampenheten eller insidan av projektorn.
- Var noga med att följa nedanstående steg för att undvika personskadorna och skador på lampan.
- Lossa inte några skruvar utöver de på lampenhetens lock och lampenheten.

- 1 Tryck på **STANDBY/ON** på projektorn eller **STANDBY** på fjärrkontrollen för att ställa projektorn i beredskapsläge.**

- Vänta tills kylfläkten har stoppats.

- 2 Koppla ur nätkabeln.**

- Koppla bort nätkabeln från nätintaget.
- Låt lampenheten ligga tills den svalnat ordentligt (cirka 1 timme).

- 3 Ta av lampenhetens lock.**

- Vänd projektorn upp och ned. Lossa användarskruven (①) som håller lampenhetens lock på plats. Ta av lampenhetens lock (②).

Extra
tillbehör

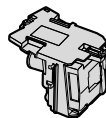

Lampenhet
AN-F212LP

Tangent **STANDBY/ON**

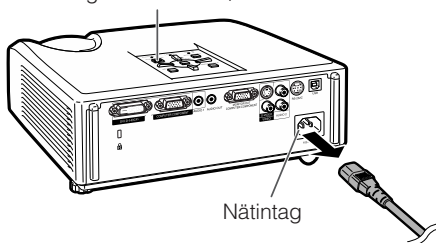

Användarskruv
(för lampenhetens lock)

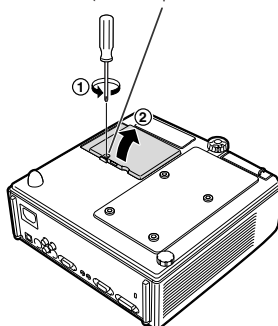

Angående lampan (Fortsättning)

4 Ta ur lamphenheten.

- Lossa fästskruvarna på lamphenheten. Håll lamphenheten och dra den i pilens riktning. Håll lamphenheten vågrätt och undvik att luta den.

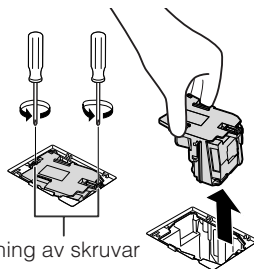

Åtdragning av skruvar

5 Sätt i den nya lamphenheten.

- Tryck in lamphenheten ordentligt i lamphenhetens fack. Dra sedan åt fästskruvarna.

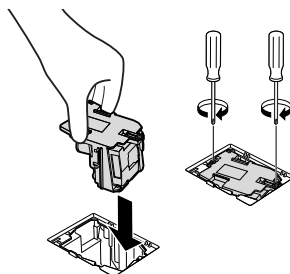

6 Sätt tillbaka lamphenhetens lock.

- Anpassa fliken på lamphenhetens lock (①) och sätt det på plats genom att trycka på fliken (②) för att låsa det. Dra sedan åt användarskruven (③) för att fästa locket på plats.

Info

- Om lamphenheten och dess lock inte är korrekt fastsatta går det inte att slå på projektorn, även om nätkabeln är ansluten.

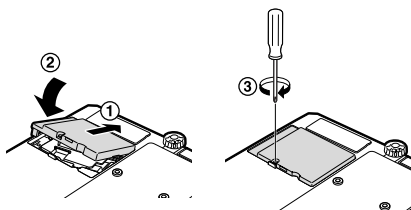

Nollställning av lamptid

Nollställ lamptiden efter byte av lampan.

Info

- Nollställ lamptiden enbart efter byte av lampan. Om du nollställer lamptiden och fortsätter använda samma lampa finns det risk för att lampan skadas eller exploderar.

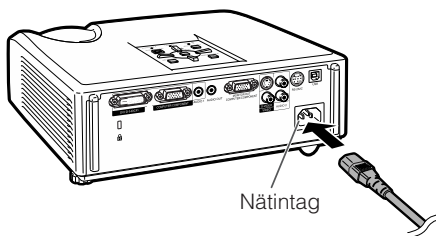

1 Anslut nätkabeln.

- Anslut nätkabeln till nätintaget på projektorn.

2 Nollställ lamptiden.

- Håll **MENU/HELP**, **ENTER** och **▼** på projektorn intryckta och tryck samtidigt på **STANDBY/ON** på projektorn.
- "LAMP 0000H" visas, vilket anger att lamptiden är nollställd.

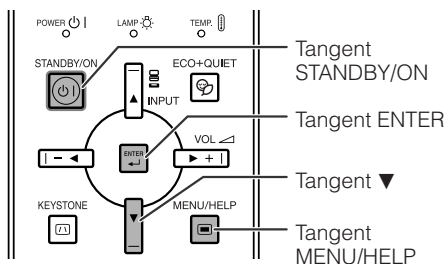

Tilldelning av anslutningsstift

Uttag COMPUTER/COMPONENT-ingång och COMPUTER/COMPONENT-utgång: 15-stiftig Mini D-sub honkontakt

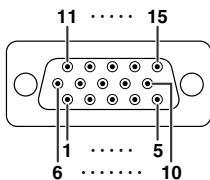

COMPUTER-Ingång/Utgång

Stiftnr.	Signal
1.	Videoingång (röd)
2.	Videoingång (grön/synkroniserad på grön)
3.	Videoingång (blå)
4.	Ej ansluten
5.	Ej ansluten
6.	Jord (röd)
7.	Jord (grön/synkroniserad på grön)
8.	Jord (blå)
9.	Ej ansluten
10.	JORD
11.	Ej ansluten
12.	Dubbelriktad data
13.	Horisontel synksignal: TTL nivå
14.	Vertikal synksignal: TTL nivå
15.	Dataklocka

COMPONENT-Ingång/Utgång

Stiftnr.	Signal
1.	PR (CR)
2.	Y
3.	PB (CB)
4.	Ej ansluten
5.	Ej ansluten
6.	Jord (PR)
7.	Jord (Y)
8.	Jord (PB)
9.	Ej ansluten
10.	Ej ansluten
11.	Ej ansluten
12.	Ej ansluten
13.	Ej ansluten
14.	Ej ansluten
15.	Ej ansluten

Uttag DVI-D: 24-stiftig anslutning (endast XR-32X)

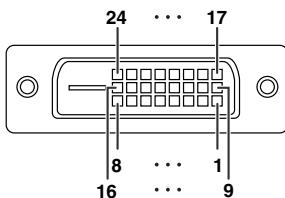

Stiftnr.	Signal
1.	T.M.D.S.-data 2-
2.	T.M.D.S.-data 2+
3.	T.M.D.S.-data 2-avskärmning
4.	Ej ansluten
5.	Ej ansluten
6.	DDC-klocka
7.	DDC-data
8.	Ej ansluten
9.	T.M.D.S.-data 1-
10.	T.M.D.S.-data 1+
11.	T.M.D.S.-data 1-avskärmning
12.	Ej ansluten
13.	Ej ansluten
14.	+5V spänning
15.	Jord

Stiftnr.	Signal
16.	Varm kontakt-detektion
17.	T.M.D.S.-data 0-
18.	T.M.D.S.-data 0+
19.	T.M.D.S.-data 0-avskärmning
20.	Ej ansluten
21.	Ej ansluten
22.	T.M.D.S.-klockavskärmning
23.	T.M.D.S.-klocka+
24.	T.M.D.S.-klocka-

Tilldelning av anslutningsstift (Fortsättning)

Uttag RS-232C: 9-stiftig Mini DIN honkontakt

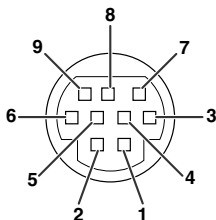

Stiftnr	Signal	Namn	I/U	Referens
1.				Ej ansluten
2.	RD	Namn	Ingång	Ansluten till intern krets
3.	SD	Sänd data	Utgång	Ansluten till intern krets
4.				Ej ansluten
5.	SG	Signaljordning		Ansluten till intern krets
6.				Ej ansluten
7.	RS	Begär att sända		Ansluten till CS i den interna kretsen
8.	CS	Klar att sända		Ansluten till RS i den interna kretsen
9.				Ej ansluten

Uttag RS-232C : 9-stiftig D-sub hankontakt hos adaptern DIN-D-sub RS-232C

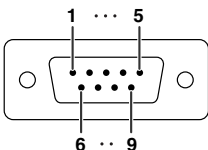

Stiftnr.	Signal	Namn	I/U	Referens
1.				Ej ansluten
2.	RD	Mottag data	Ingång	Ansluten till intern krets
3.	SD	Sänd data	Utgång	Ansluten till intern krets
4.				Ej ansluten
5.	SG	Signaljordning		Ansluten till intern krets
6.				Ej ansluten
7.	RS	Begär att sända		Ansluten till CS i den interna kretsen
8.	CS	Klar att sända		Ansluten till RS i den interna kretsen
9.				Ej ansluten

Rekommenderad anslutning av kabeln RS-232C: 9-stiftig D-sub honkontakt

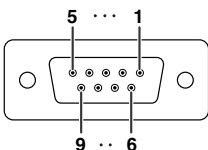

Stiftnr.	Signal		Stiftnr.	Signal
1.	CD		1.	CD
2.	RD		2.	RD
3.	SD		3.	SD
4.	ER		4.	ER
5.	SG		5.	SG
6.	DR		6.	DR
7.	RS		7.	RS
8.	CS		8.	CS
9.	CI		9.	CI

Anm

- Beroende på kontrollenheten som används kan det vara nödvändigt att ansluta stift 4 och stift 6 på kontrollenheten (t.ex. datorn).



Uttag USB: USB-anslutning av B-typ

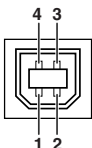

Stiftnr.	Signal	Namn
1.	VCC	USB-spänning
2.	USB-	USB-data-
3.	USB+	USB-data+
4.	SG	Signaljord

Tekniska data och kommandoinställningar för RS-232C

Datorkontroll

En dator kan användas till att styra projektorn genom att ansluta en seriekontrollkabel RS-232C (korstyp, extra tillbehör) till projektorn. (Se sidan 24 för anslutning.)

Kommunikationsvillkor

Ställ in datorns inställningar för seriell port så att de matchar värdena i tabellen.

Signalformat: Överensstämmer med RS-232C standard.

Paritetsbit: Ingen

Baudhastighet*: 9.600 bps / 115.200 bps

Stoppbit: 1 bit

Datalängd: 8 bitar

Flödeskontroll: Ingen

*Ställ projektorns baudhastighet på samma värde som används av datorn.

Grundformat

Kommandon från datorn sänds i följande ordning: kommando, parameter och returkod. Efter det att projektorn bearbetat kommandot från datorn skickar den en svarskod till datorn.

Kommandoformat

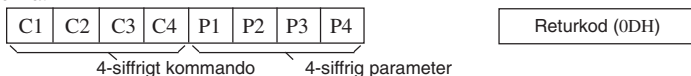

Svarskodformat

Normalt svar



Problemsvar (kommunikationsfel eller felaktigt kommando)



Info

- Vid styrning av projektorn med kommandona RS-232C från datorn ska du vänta i minst 30 sekunder efter strömpåslag innan kommandona överförs.
- Efter att du har sänt iväg ett input-urval eller ett bildjusteringskommando och därefter ha fått en "OK" svarskod, kan projektorn behöva lite tid för att bearbeta kommandot. Om ett andra kommando skickas iväg medan projektorn fortfarande bearbetar det första kommandot så kan du få ett "ERR"-svar. Om så är fallet, försök med att återigen skicka iväg det andra kommandot.
- Vid sändning av mer än en kod ska du sända varje kod först efter att ha verifierat svarskoden på det föregående kommandot från projektorn.
- "POWR????", "TABN ___ 1", "TLPS ___ 1", "TPOW ___ 1", "TLPN ___ 1", "TLTT ___ 1", "TLTM ___ 1", "TLTL ___ 1", "TNAM ___ 1", "MNRD ___ 1", "PJNI ___ 1"
 - När projektorn tar emot specialkommandon enligt ovan:
 - * Någon skärmsvisning uppträder inte.
 - * Timern "Auto Avstängning" nollställs inte.
 - Specialkommandon finns tillgängliga för applikationer som kräver kontinuerlig avfrågning.

Anm

- Mata in ett mellanslag om ett understreck (_) visas i parameterspalten.
- Mata in ett värde inom omfattningen som anges inom klamrar under Kontrollinnehåll om en asterisk (*) visas i parameterspalten.
- *1 Ställ in projektornamn genom att sända kommandon i ordningen PJN1, PJN2 och PJN3.
- *2 Detta kommando skall sändas endast efter att kommandot "IRGB ___ 2" har sänts och en "OK" svarskod har mottagits.
- *3 Kommandot för nollställning av lamptimern är endast tillgängligt från standby-läget.

Tekniska data och kommandoinställningar för RS-232C (Fortsättning)

Kommandon

Exempel: Utför följande inställningar när projektorn slås på.

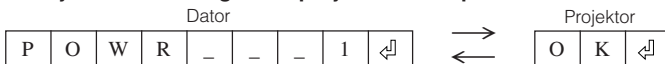

KONTROLLINNEHÅLL		KOMMANDO	PARAMETER	RETUR			
				Ström På	Viloläge (eller 30 sekunder starttid)		
Ström	På	P O W R	- - - - 1	OK eller ERR	OK		
	Av	P O W R	- - - - 0	OK	OK eller ERR		
	Status	P O W R	? ? ? ? 1		0		
Projektorns tillstånd		T A B N	- - - - 1	0: Normal 1: Hög temp. 8: Lampans livslängd 5% eller mindre 16: Lampa utbränd 32: Lampan släckt	0: Normal 1: Hög temp. 2: Fläktfel 4: Öppen lucka 8: Lampans livslängd 5% eller mindre 16: Lampa utbränd 32: Lampan släckt 64: Onormalt hög temperatur		
	Lampa	Status	T L P S	- - - - 1	0: Av, 1: På, 2: Omförsök 3: Väntar, 4: Lampfel		
		Strömstatus	T P O W	- - - - 1	1: På, 2: Kylning	0: Beredskap	
		Antal	T L P N	- - - - 1	1		
Namn	Använd tid (timmar)	T L T T	- - - - 1	0 - 9999 (Heltal)			
	Använd tid (minuter)	T L T M	- - - - 1	0, 15, 30, 45			
	Lifslängd (procent)	T L T L	- - - - 1	0% - 100% (Heltal)			
	Kontroll av Modellnamn	T N A M	- - - - 1	XR32X/XR32S			
	Kontroll av Modellnamn	M N R D	- - - - 1	XR-32X/XR-32S			
Ingångsändring	Dator	Inställning av Projektornamn 1 (de första fyra tecknen) *1	P J N 1	* * * *	OK eller ERR		
		Inställning av Projektornamn 2 (de mellersta fyra tecknen) *1	P J N 2	* * * *	OK eller ERR		
	Inställning av Projektornamn 3 (de sista fyra tecknen) *1	P J N 3	* * * *	OK eller ERR			
	Kontroll av Projektornamn	P J N 0	- - - - 1	Projektornamn			
	DVI	Dator	I R G B	- - - - 1	OK eller ERR	ERR	
		DVI-D-Komponent välj *2	I B D S	- - - - 1	OK eller ERR	ERR	
		DVI-D-Video välj *2	I B D S	- - - - 2	OK eller ERR	ERR	
		DVI-analog välj *2	I B D S	- - - - 3	OK eller ERR	ERR	
		S-Video	I V E D	- - - - 1	OK eller ERR	ERR	
		Video	I V E D	- - - - 2	OK eller ERR	ERR	
INGÅNG RGB-kontroll		I R G B	? ? ? ?	1: Dator, 2: DVI (endast XR-32X) eller ERR	ERR		
INGÅNG Videokontroll		I V E D	? ? ? ?	1: S-Video, 2: Video eller ERR	ERR		
INGÅNG Lägeskontroll	I M O D	? ? ? ?	1: RGB, 2: Video	ERR			
INGÅNG-kontroll	I C H K	? ? ? ?	1: Dator 2: DVI (endast XR-32X) 3: S-Video 4: Video	ERR			
Volym	Volym (0 - 60)	V O L A	- - * *	OK eller ERR	ERR		
	Volym upph/ned (-10 - +10)	V O U D	- * * *	OK eller ERR	ERR		
Keystone	-80 - +80 (XGA)/-40 - +40 (SVGA)	K E Y S	* * * *	OK eller ERR	ERR		
	På	I M B K	- - - - 1	OK eller ERR	ERR		
AV-Dämpning	Av	I M B K	- - - - 0	OK eller ERR	ERR		
	På	F R E Z	- - - - 1	OK eller ERR	ERR		
Frys	Av	F R E Z	- - - - 0	OK eller ERR	ERR		
	Start	A D J S	- - - - 1	OK eller ERR	ERR		
Omformatera	Dator	Normal	R A S R	- - - - 1	OK eller ERR	ERR	
		Sträckning	R A S R	- - - - 2	OK eller ERR	ERR	
		Dot By Dot	R A S R	- - - - 3	OK eller ERR	ERR	
		Full	R A S R	- - - - 5	OK eller ERR	ERR	
		Inramning	R A S R	- - - - 6	OK eller ERR	ERR	
		Områdeszoom	R A S R	- - - - 1	0	OK eller ERR	ERR
		V-Sträckning	R A S R	- - - - 1	1	OK eller ERR	ERR
		DVI	Normal	R B S R	- - - - 1	OK eller ERR	ERR
			Sträckning	R B S R	- - - - 2	OK eller ERR	ERR
	Dot By Dot		R B S R	- - - - 3	OK eller ERR	ERR	
	Full		R B S R	- - - - 5	OK eller ERR	ERR	
	Inramning		R B S R	- - - - 6	OK eller ERR	ERR	
	Områdeszoom		R B S R	- - - - 1	0	OK eller ERR	ERR
	V-Sträckning		R B S R	- - - - 1	1	OK eller ERR	ERR

är endast för XR-32X.

KONTROLLINNEHÅLL			KOMMANDO	PARAMETER	RETUR			
					Ström På	Viloläge (eller 30 sekunder starttid)		
Omformatera	S-Video	Normal	R A S V	-- -- 1	OK eller ERR	ERR		
		Sträckning	R A S V	-- -- 2	OK eller ERR	ERR		
		Inramning	R A S V	-- -- 3	OK eller ERR	ERR		
		Områdeszoom	R A S V	-- -- 1 0	OK eller ERR	ERR		
		V-Sträckning	R A S V	-- -- 1 1	OK eller ERR	ERR		
	Video	Normal	R B S V	-- -- 1	OK eller ERR	ERR		
		Sträckning	R B S V	-- -- 2	OK eller ERR	ERR		
		Inramning	R B S V	-- -- 3	OK eller ERR	ERR		
		Områdeszoom	R B S V	-- -- 1 0	OK eller ERR	ERR		
		V-Sträckning	R B S V	-- -- 1 1	OK eller ERR	ERR		
				A L R E	-- -- 1	OK eller ERR	ERR	
	Nollställ allt Datoringång	Bildläge	Standard	R A P S	-- -- 1 0	OK eller ERR	ERR	
			Presentation	R A P S	-- -- 1 1	OK eller ERR	ERR	
			Biograf	R A P S	-- -- 1 2	OK eller ERR	ERR	
Spel			R A P S	-- -- 1 3	OK eller ERR	ERR		
sRGB			R A P S	-- -- 1 4	OK eller ERR	ERR		
Kontrast			-30 -- +30	R A P I	-- * * *	OK eller ERR	ERR	
Ljusinst.			-30 -- +30	R A B R	-- * * *	OK eller ERR	ERR	
Röd			-30 -- +30	R A R D	-- * * *	OK eller ERR	ERR	
Blå			-30 -- +30	R A B E	-- * * *	OK eller ERR	ERR	
Färg			-30 -- +30	R A C O	-- * * *	OK eller ERR	ERR	
Toning		-30 -- +30	R A T I	-- * * *	OK eller ERR	ERR		
Skärpa		-30 -- +30	R A S H	-- * * *	OK eller ERR	ERR		
Färgtemp		-1 -- +1	R A C T	-- * * *	OK eller ERR	ERR		
Vit betoning		0 -- +2	R A W E	-- * * *	OK eller ERR	ERR		
Progressiv		2D Progressiv	R A I P	-- -- 0	OK eller ERR	ERR		
		3D Progressiv	R A I P	-- -- 1	OK eller ERR	ERR		
		Filmläge	R A I P	-- -- 2	OK eller ERR	ERR		
Brusred.		Av	R A N R	-- -- 0	OK eller ERR	ERR		
		Nivå 1	R A N R	-- -- 1	OK eller ERR	ERR		
		Nivå 2	R A N R	-- -- 2	OK eller ERR	ERR		
Bildåterställning			R A R E	-- -- 1	OK eller ERR	ERR		
Signallyp		Auto	J A S I	-- -- 0	OK eller ERR	ERR		
		RGB	J A S I	-- -- 1	OK eller ERR	ERR		
		Komponent	J A S I	-- -- 2	OK eller ERR	ERR		
Ljudingång		Audio 1	R A A I	-- -- 1	OK eller ERR	ERR		
		Audio 2	R A A I	-- -- 2	OK eller ERR	ERR		
DVI-ingång		Bildläge	Standard	R B P S	-- -- 1 0	OK eller ERR	ERR	
			Presentation	R B P S	-- -- 1 1	OK eller ERR	ERR	
			Biograf	R B P S	-- -- 1 2	OK eller ERR	ERR	
			Spel	R B P S	-- -- 1 3	OK eller ERR	ERR	
			sRGB	R B P S	-- -- 1 4	OK eller ERR	ERR	
			Kontrast	-30 -- +30	R B P I	-- * * *	OK eller ERR	ERR
			Ljusinst.	-30 -- +30	R B B R	-- * * *	OK eller ERR	ERR
			Röd	-30 -- +30	R B R D	-- * * *	OK eller ERR	ERR
			Blå	-30 -- +30	R B B E	-- * * *	OK eller ERR	ERR
			Färg	-30 -- +30	R B C O	-- * * *	OK eller ERR	ERR
		Toning	-30 -- +30	R B T I	-- * * *	OK eller ERR	ERR	
		Skärpa	-30 -- +30	R B S H	-- * * *	OK eller ERR	ERR	
		Färgtemp	-1 -- +1	R B C T	-- * * *	OK eller ERR	ERR	
		Vit betoning	0 -- +2	R B W E	-- * * *	OK eller ERR	ERR	
	Progressiv	2D Progressiv	R B I P	-- -- 0	OK eller ERR	ERR		
		3D Progressiv	R B I P	-- -- 1	OK eller ERR	ERR		
		Filmläge	R B I P	-- -- 2	OK eller ERR	ERR		
	Brusred.	Av	R B N R	-- -- 0	OK eller ERR	ERR		
		Nivå 1	R B N R	-- -- 1	OK eller ERR	ERR		
		Nivå 2	R B N R	-- -- 2	OK eller ERR	ERR		
	Bildåterställning			R B R E	-- -- 1	OK eller ERR	ERR	
	Signallyp	Auto	J B S I	-- -- 0	OK eller ERR	ERR		
		RGB	J B S I	-- -- 1	OK eller ERR	ERR		
		Komponent	J B S I	-- -- 2	OK eller ERR	ERR		
	Ljudingång	Audio 1	R B A I	-- -- 1	OK eller ERR	ERR		
		Audio 2	R B A I	-- -- 2	OK eller ERR	ERR		
	Dynamik	Auto	H M B D	-- -- 0	OK eller ERR	ERR		
		Standard	H M B D	-- -- 1	OK eller ERR	ERR		
		Förhöjd	H M B D	-- -- 2	OK eller ERR	ERR		

är endast för XR-32X.

Tekniska data och kommandoinställningar för RS-232C (Fortsättning)

KONTROLLINNEHÅLL			KOMMANDO	PARAMETER	RETUR		
					Ström På	Viloläge (eller 30 sekunder starttid)	
S-VIDEO-ingång	Bildläge	Standard	V A P S	--110	OK eller ERR	ERR	
		Presentation	V A P S	--111	OK eller ERR	ERR	
		Biograf	V A P S	--112	OK eller ERR	ERR	
		Spel	V A P S	--113	OK eller ERR	ERR	
	Kontrast	-30 +30	V A P I	--* **	OK eller ERR	ERR	
	Ljusinst.	-30 +30	V A B R	--* **	OK eller ERR	ERR	
	Röd	-30 +30	V A R D	--* **	OK eller ERR	ERR	
	Blå	-30 +30	V A B E	--* **	OK eller ERR	ERR	
	Färg	-30 +30	V A C O	--* **	OK eller ERR	ERR	
	Toning	-30 +30	V A T I	--* **	OK eller ERR	ERR	
	Skärpa	-30 +30	V A S H	--* **	OK eller ERR	ERR	
	Färgtemp	-1 +1	V A C T	--* **	OK eller ERR	ERR	
	Vit betoning	0 +2	V A W E	--* **	OK eller ERR	ERR	
	Progressiv	2D Progressiv	V A I P	--0	OK eller ERR	ERR	
		3D Progressiv	V A I P	--1	OK eller ERR	ERR	
		Filmläge	V A I P	--2	OK eller ERR	ERR	
	Brusred.	Av	V A N R	--0	OK eller ERR	ERR	
		Nivå 1	V A N R	--1	OK eller ERR	ERR	
		Nivå 2	V A N R	--2	OK eller ERR	ERR	
	Bildåterställning		V A R E	--1	OK eller ERR	ERR	
	Ljudingång	Audio 1	V A A I	--1	OK eller ERR	ERR	
		Audio 2	V A A I	--2	OK eller ERR	ERR	
	VIDEO-ingång	Bildläge	Standard	V B P S	--110	OK eller ERR	ERR
			Presentation	V B P S	--111	OK eller ERR	ERR
			Biograf	V B P S	--112	OK eller ERR	ERR
			Spel	V B P S	--113	OK eller ERR	ERR
		Kontrast	-30 +30	V B P I	--* **	OK eller ERR	ERR
Ljusinst.		-30 +30	V B B R	--* **	OK eller ERR	ERR	
Röd		-30 +30	V B R D	--* **	OK eller ERR	ERR	
Blå		-30 +30	V B B E	--* **	OK eller ERR	ERR	
Färg		-30 +30	V B C O	--* **	OK eller ERR	ERR	
Toning		-30 +30	V B T I	--* **	OK eller ERR	ERR	
Skärpa		-30 +30	V B S H	--* **	OK eller ERR	ERR	
Färgtemp		-1 +1	V B C T	--* **	OK eller ERR	ERR	
Vit betoning		0 +2	V B W E	--* **	OK eller ERR	ERR	
Progressiv		2D Progressiv	V B I P	--0	OK eller ERR	ERR	
		3D Progressiv	V B I P	--1	OK eller ERR	ERR	
		Filmläge	V B I P	--2	OK eller ERR	ERR	
Brusred.		Av	V B N R	--0	OK eller ERR	ERR	
		Nivå 1	V B N R	--1	OK eller ERR	ERR	
		Nivå 2	V B N R	--2	OK eller ERR	ERR	
Bildåterställning			V B R E	--1	OK eller ERR	ERR	
Ljudingång		Audio 1	V B A I	--1	OK eller ERR	ERR	
		Audio 2	V B A I	--2	OK eller ERR	ERR	
C.M.S.-inställning		På	C M C S	--111	OK eller ERR	ERR	
		Av	C M C S	--0	OK eller ERR	ERR	
C.M.S.		Färgskiftning	Röd	C M H R	--* **	OK eller ERR	ERR
			Gul	C M H Y	--* **	OK eller ERR	ERR
			Grön	C M H G	--* **	OK eller ERR	ERR
	Cyanblå		C M H C	--* **	OK eller ERR	ERR	
	Blå		C M H B	--* **	OK eller ERR	ERR	
	Magentaröd		C M H M	--* **	OK eller ERR	ERR	
	Mättning	Nollst	C M R E	--2	OK eller ERR	ERR	
		Röd	C M S R	--* **	OK eller ERR	ERR	
		Gul	C M S Y	--* **	OK eller ERR	ERR	
		Grön	C M S G	--* **	OK eller ERR	ERR	
		Cyanblå	C M S C	--* **	OK eller ERR	ERR	
		Blå	C M S B	--* **	OK eller ERR	ERR	
	Värde	Magentaröd	C M S M	--* **	OK eller ERR	ERR	
		Nollst	C M R E	--3	OK eller ERR	ERR	
		Röd	C M V R	--* **	OK eller ERR	ERR	
		Gul	C M V Y	--* **	OK eller ERR	ERR	
		Grön	C M V G	--* **	OK eller ERR	ERR	
		Cyanblå	C M V C	--* **	OK eller ERR	ERR	
	C.M.S. Återställ alla	Blå	C M V B	--* **	OK eller ERR	ERR	
		Magentaröd	C M V M	--* **	OK eller ERR	ERR	
		Nollst	C M R E	--4	OK eller ERR	ERR	
		C M R E	--1	OK eller ERR	ERR		
		C M R E	--1	OK eller ERR	ERR		
Klocka	-150 +150	I N C L	--* **	OK eller ERR	ERR		
Fas	-30 +30	I N P H	--* **	OK eller ERR	ERR		
H. pos.	-150 +150	I A H P	--* **	OK eller ERR	ERR		
V. pos.	-60 +60	I A V P	--* **	OK eller ERR	ERR		
Nollställning finsynk-justering		I A R E	--1	OK eller ERR	ERR		

är endast för XR-32X.

KONTROLLINNEHÅLL		KOMMANDO	PARAMETER	RETUR	
				Ström På	Viloläge (eller 30 sekunder starttid)
Bildskifte	-96 – +96 (XGA)/-75 – +75 (SVGA)	L N D S	- * * *	OK eller ERR	ERR
OSD visn.	På	I M D I	- - - - 1	OK eller ERR	ERR
	Av	I M D I	- - - - 0	OK eller ERR	ERR
Videosystem	Auto	M E S Y	- - - - 1	OK eller ERR	ERR
	PAL	M E S Y	- - - - 2	OK eller ERR	ERR
	SECAM	M E S Y	- - - - 3	OK eller ERR	ERR
	NTSC4.43	M E S Y	- - - - 4	OK eller ERR	ERR
	NTSC3.58	M E S Y	- - - - 5	OK eller ERR	ERR
	PAL-M	M E S Y	- - - - 6	OK eller ERR	ERR
	PAL-N	M E S Y	- - - - 7	OK eller ERR	ERR
	PAL-60	M E S Y	- - - - 8	OK eller ERR	ERR
Bakgrund	Logo	I M B G	- - - - 1	OK eller ERR	ERR
	Blå	I M B G	- - - - 3	OK eller ERR	ERR
	Ingen	I M B G	- - - - 4	OK eller ERR	ERR
Lampinst.	Skarp	T H M D	- - - - 0	OK eller ERR	ERR
	Eko + Tyst	T H M D	- - - - 1	OK eller ERR	ERR
Autosynk	På	A A D J	- - - - 1	OK eller ERR	ERR
	Av	A A D J	- - - - 0	OK eller ERR	ERR
Auto Avstängning	På	A P O W	- - - - 1	OK eller ERR	ERR
	Av	A P O W	- - - - 0	OK eller ERR	ERR
Automatisk omstart	På	A R E S	- - - - 1	OK eller ERR	ERR
	Av	A R E S	- - - - 0	OK eller ERR	ERR
STANDBY-läge	Standard	M O U T	- - - - 1	OK eller ERR	ERR
	Eco	M O U T	- - - - 0	OK eller ERR	ERR
PRJ funk.	Spiegelväнд	På	I M R E	- - - - 1	OK eller ERR
		Av	I M R E	- - - - 0	OK eller ERR
	Upp-Och-Ner-Vänd	På	I M I N	- - - - 1	OK eller ERR
		Av	I M I N	- - - - 0	OK eller ERR
Språk	English	M E L A	- - - - 1	OK eller ERR	ERR
	Deutsch	M E L A	- - - - 2	OK eller ERR	ERR
	Español	M E L A	- - - - 3	OK eller ERR	ERR
	Nederlands	M E L A	- - - - 4	OK eller ERR	ERR
	Français	M E L A	- - - - 5	OK eller ERR	ERR
	Italiano	M E L A	- - - - 6	OK eller ERR	ERR
	Svenska	M E L A	- - - - 7	OK eller ERR	ERR
	日本語	M E L A	- - - - 8	OK eller ERR	ERR
	Portugués	M E L A	- - - - 9	OK eller ERR	ERR
	汉语	M E L A	- - - - 1 0	OK eller ERR	ERR
	한국어	M E L A	- - - - 1 1	OK eller ERR	ERR
	Русский	M E L A	- - - - 1 2	OK eller ERR	ERR
	عربي	M E L A	- - - - 1 3	OK eller ERR	ERR
	polski	M E L A	- - - - 1 4	OK eller ERR	ERR
	Türkçe	M E L A	- - - - 1 5	OK eller ERR	ERR
	فارسی	M E L A	- - - - 1 6	OK eller ERR	ERR
	Magyer	M E L A	- - - - 1 7	OK eller ERR	ERR
	Inställn.guide	På	S E G U	- - - - 1	OK eller ERR
Av		S E G U	- - - - 0	OK eller ERR	ERR
Systemljud	På	S S N D	- - - - 1	OK eller ERR	ERR
	Av	S S N D	- - - - 0	OK eller ERR	ERR
Intern högtalare	På	A S P K	- - - - 1	OK eller ERR	ERR
	Av	A S P K	- - - - 0	OK eller ERR	ERR
RGB frekvenskontrollera	Horisontell	T F R Q	- - - - 1	kHz (**.* eller ERR)	ERR
	Vertikal	T F R Q	- - - - 2	Hz (**.* eller ERR)	ERR
Fläktläge	Normal	H L M D	- - - - 0	OK eller ERR	ERR
	Hög	H L M D	- - - - 1	OK eller ERR	ERR
Nollställning av lamptimer *3		L P R E	0 0 0 1	ERR	OK eller ERR

Tabell över datorkompatibilitet

Dator

- Flerfaldigt signalstöd
- Horisontell frekvens: 15-110 kHz,
- Vertikal frekvens: 45-85 Hz,

Bildpunktsklocka: 12-170 MHz
Synksignal: Kompatibel med TTL nivå

- Kompatibel med synk på grön signal

Här följer en lista över lägen som överensstämmer med VESA. Denna projektor stöder dock även andra signaler som inte är VESA normer.

PC/MAC	Upplösning	Horisontell frekvens (kHz)	Vertikal frekvens (Hz)	VESA norm	* DVI-D-stöd	Skärm		
						XR-32X	XR-32S	
PC	VGA	640 × 350	27,0	60		✓	Uppskala	Uppskala
			31,5	70				
			37,5	85	✓			
		640 × 400	27,0	60				
			31,5	70				
			37,9	85	✓			
			27,0	60				
			31,5	70				
			37,9	85	✓			
		640 × 480	26,2	50				
			31,5	60	✓			
			34,7	70	✓			
	37,9		72	✓				
	37,5		75	✓				
	43,3		85	✓				
	SVGA	800 × 600	31,4	50				
			35,2	56	✓			
			37,9	60	✓			
			46,6	70	✓			
			48,1	72	✓			
			46,9	75	✓			
			53,7	85	✓			
			40,3	50				
			48,4	60	✓			
			56,5	70	✓			
			60,0	75	✓			
			68,7	85	✓			
	XGA	1024 × 768	45,0	60				
			47,8	60	✓			
			49,7	60	✓			
62,8			75	✓				
47,7			60	✓				
47,8			60					
55,0			60					
66,2			70					
67,5			75	✓				
64,0			70	✓				
80,0			75	✓				
64,0			60					
WXGA	1280 × 720	45,0	60					
		47,8	60	✓				
		49,7	60	✓				
		62,8	75	✓				
		47,7	60	✓				
		47,8	60					
SXGA	1152 × 864	55,0	60					
		66,2	70					
		67,5	75	✓				
		64,0	70	✓				
		80,0	75	✓				
		64,0	60					
SXGA+	1400 × 1050	65,3	60	✓				
		60,0	60	✓				
UXGA	1600 × 1200	75,0	60	✓				
		60,0	60	✓				
MAC 13"	VGA	640 × 480	34,9	67		Uppskala	Uppskala	
MAC 16"	SVGA	832 × 624	49,7	75				
MAC 19"	XGA	1024 × 768	60,2	75				
MAC 21"	SXGA	1152 × 870	68,7	75				

* Endast XR-32X

Anm



- När projektorn mottager VGA-signaler av formatet 640 × 350 VESA visas "640 × 400" på skärmen.
- Optimal bildkvalitet kan uppnås genom att du anpassar upplösningen för utmatningen från din dator till den som hittas i under "Sann" i kolumnen "Skärm" ovan.
- När "Skärmupplösning" på datorn inte är samma som upplösningen för den projicerade bilden, följ förfarandet som visas nedan.
 - Se "Välj upplösningen" för "Databilden är inte centererad" i hjälpmenyn och välj samma upplösning som upplösningen i "Skärmupplösning" för datorn.
 - Beroende på den dator du använder kan det förekomma att utsignalen inte är helt överensstämmande med justeringen för "Skärmupplösning". Kontrollera inställningarna för utsignalen från datorn. Om inställningar inte kan ändras rekommenderas det att upplösningen sätt till en som stämmer överens med "Sann" i kolumnen "Skärm".

DTV

Signal	Horisontell frekvens (kHz)	Vertikal frekvens (Hz)	* DVI-D-stöd (kompatibel med HDCP)	Signal	Horisontell frekvens (kHz)	Vertikal frekvens (Hz)	* DVI-D-stöd (kompatibel med HDCP)
480I	15,7	60		720P	45,0	60	✓
480P	31,5	60	✓	1035I	33,8	60	✓
540P	33,8	60		1080I	28,1	50	✓
576I	15,6	50		1080I	33,8	60	✓
576P	31,3	50	✓	1080P	56,3	50	✓
720P	37,5	50	✓	1080P	67,5	60	✓

* Endast XR-32X

Felsökning

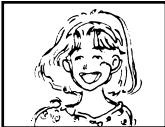
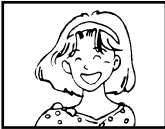
Problem	Kontrollera	Sidan
 <p>Ingen bild och inget ljud eller projektorn startas inte.</p>	<ul style="list-style-type: none"> • Projektorns nätkabel är inte ansluten till vägguttaget. 	24
	<ul style="list-style-type: none"> • Strömmen till den anslutna utrustningen är avslagen. 	–
	<ul style="list-style-type: none"> • Fel ingångsläge är valt. 	29
	<ul style="list-style-type: none"> • Kablarna felaktigt anslutna till projektorn. 	21–24
	<ul style="list-style-type: none"> • Batterierna i fjärrkontrollen är urladdat. 	14
	<ul style="list-style-type: none"> • Extern utmatning har inte ställts in vid anslutning av en notebook-dator. 	21
	<ul style="list-style-type: none"> • Lampenhetens lock är inte fastsatt ordentligt. 	53, 54
	<ul style="list-style-type: none"> • Endast XR-32X: Om den anslutna DVI digitala utrustningen slås på innan ingångsläget "DVI-D" är valt på projektorn kan det hända att bilden inte projiceras ordentligt eller inte visas alls. Se till att rätt ingångsläge har valts på projektorn innan du slår på ansluten utrustning. 	21
 <p>Ljudet hörs men ingen bild visas (eller bilden är mörk).</p>	<ul style="list-style-type: none"> • Kablarna felaktigt anslutna till projektorn. 	21–24
	<ul style="list-style-type: none"> • "Ljusinst." står i minimal position. 	41
	<ul style="list-style-type: none"> • Beroende på datorn som används kan det hända att bilden inte visas om signalutgången på datorn inte är inställd på yttre utmatning. Anlita datorns bruksanvisning för detaljer om inställning av datorns signalutmatning. 	–
 <p>Färgen är blek eller bristfällig.</p>	<ul style="list-style-type: none"> • Bildjustering har utförts felaktigt. • Justera "Färg" och "Toning" under "Bildläge" och sänk värdet för "Vit betoning". 	41
	<p>(Endast videoingång)</p> <ul style="list-style-type: none"> • Videoingångssystemet är inställt felaktigt. 	48
 <p>Bilden är suddig; störningar uppträder.</p>	<ul style="list-style-type: none"> • Justera fokusen. 	26
	<ul style="list-style-type: none"> • Projektionsavståndet överstiger fokusomfånget. 	20
	<ul style="list-style-type: none"> • Det är imma på linsen. Om projektorn flyttas från en kall till en varm plats eller om den värms upp plötsligt kan det hända att kondensation uppstår på linsens yta, vilket gör att bilden blir suddig. Ställ upp projektorn minst en timme innan den ska användas. Om kondensation uppstår, så koppla loss nätkabeln från nätuttaget och vänta tills imman är borta. 	–
	<p>(Endast datoringång)</p> <ul style="list-style-type: none"> • Utför justering av "Finsynk" ("Klocka") • Utför justering av "Finsynk" ("Fas") 	48 48
	<ul style="list-style-type: none"> • Beroende på datorn kan det uppträda störningar. 	–
 <p>Bilden visas men inget ljud hörs.</p>	<ul style="list-style-type: none"> • Kablarna felaktigt anslutna till projektorn. 	21–24
	<ul style="list-style-type: none"> • Volymen står i minimiläget. 	29
	<ul style="list-style-type: none"> • När projektorn är ansluten till en yttre apparat och volymnivån står i minimiläget utmatas inget ljud även om du höjer volymen på den andra apparaten. 	–
	<ul style="list-style-type: none"> • "Högtalare" står på "AV". 	45
<p>Databilden är inte centrerad.</p>	<ul style="list-style-type: none"> • Välj "Databilden är inte centrerad" i menyn "Hjälp" och gör erforderliga justeringar. 	48
	<ul style="list-style-type: none"> • Beroend på dator du använder kan utgångsupplösningen på signalen skilja sig från den du har ställt in. För detaljer se bruksanvisningen för datorn. 	–

Felsökning (Fortsättning)

Problem	Kontrollera	Sidan
Ett underligt ljud hörs ibland från höljet.	<ul style="list-style-type: none"> Om bilden är normal beror ljudet på krympande hölje orsakad av ändringar i rumstemperaturen. Detta påverkar dock inte drift eller prestanda. 	–
Underhållsindikatorerna på projektorn tänds eller blinkar i rött.	<ul style="list-style-type: none"> Se "Underhållsindikatorer". 	50
Projektorn kan inte slås på eller ställas i beredskapsläge med tangenten STANDBY/ON på projektorn.	<ul style="list-style-type: none"> Tangentlåset är aktiverat. När tangentlåset är "PÅ" är samtliga tangenter låsta. 	47
Bilden är grön för COMPUTER (Komponent)/ *DVI (Komponent).	<ul style="list-style-type: none"> Ändra inställning för ingångssignal. När det inte går att välja en ingångssignaltyp ska du först välja en post utöver "sRGB" i "Bildläge" och sedan välja "Färgerna är bleka eller dåliga." i menyn "Hjälp". Därefter går det att välja ingångssignaltyp. 	48 40, 48
Bilden är skär (inte grön) för COMPUTER (RGB)/ *DVI (RGB).		
Bilden är för ljus och vitaktig.	<ul style="list-style-type: none"> Bildjustering har utförts felaktigt. 	41
Kylfläkten blir högljudd.	<ul style="list-style-type: none"> Kylfläkten snurrar snabbare när temperaturen inuti projektorn stiger. 	8, 9 49, 50, 51
Lampan tänds inte efter att projektorn slagits på.	<ul style="list-style-type: none"> Lampindikatorn är tänd i rött. Byt ut lampan. 	50, 53
Lampan slås plötsligt av under projektion		
Bilden flimrar då och då.	<ul style="list-style-type: none"> Kablarna felaktigt anslutna till projektorn, eller den anslutna utrustningen fungerar felaktigt. Välj "Vertikala streck eller flimmar förekommer." i menyn "Hjälp" och utför nödvändig justering. Byt lampa om detta inträffar ofta. 	21–24
Det tar lång tid innan lampan slås på.		48
Bilden är mörk.		53
Fjärrkontrollen fungerar inte.	<ul style="list-style-type: none"> Lampan behöver bytas förr eller senare. Byt för säkerhets skull ut lampan även om den inte är utbränd. 	53
Fjärrkontrollen fungerar inte.	<ul style="list-style-type: none"> Rikta fjärrkontrollen mot fjärrkontrollsensorn på projektorn, när fjärrkontrollen används. Fjärrkontrollen är kanske för långt borta från projektorn. Om fjärrkontrollsensorn på projektorn utsätts för direkt solljus eller stark lysrörsbelysning, så flytta projektorn till en plats där detta kan undvikas. 	15
		<ul style="list-style-type: none"> Batterierna är kanske förbrukade eller felaktigt isatta. Se till att batterierna är korrekt isatta eller byt ut dem mot nya batterier.

* Endast XR-32X

Denna enhet är försedd med en mikroprocessor. Denna kan påverkas av felaktiga åtgärder eller yttre störningar. Koppla i så fall ur enheten och vänta i minst 5 minuter innan den ansluts på nytt.

Om du behöver hjälp från SHARP

Om du stöter på problem under uppsättningen eller användning av projektorn, bör du först försöka lösa problemet enligt anvisningarna i avsnittet "Felsökning" på sid 63 och 64. Om bruksanvisningen inte kan hjälpa dig lösa problemet, bör du kontakta någon av SHARPs serviceavdelningar nedan.

USA	Sharp Electronics Corporation 1-888-GO-SHARP (1-888-467-4277) lcdsupport@sharpsec.com http://www.sharpsusa.com	Benelux	SHARP Electronics Benelux BV 0900-SHARPCE (0900-7427723) Nederland 9900-0159 Belgium http://www.sharp.nl http://www.sharp.be http://www.sharp.lu
Kanada	Sharp Electronics of Canada Ltd. (905) 568-7140 http://www.sharp.ca	Australien	Sharp Corporation of Australia Pty. Ltd. 1300-135-022 http://www.sharp.net.au
Mexiko	Sharp Electronics Corporation Mexico Branch (525) 716-9000 http://www.sharp.com.mx	Nya Zeeland	Sharp Corporation of New Zealand Tele: (09) 573-0111 Fax: (09) 573-0112 http://www.sharp.net.nz
Latinamerika	Sharp Electronics Corp. Latin American Group (305) 264-2277 www.servicio@sharpsec.com http://www.siempresharp.com	Singapore	Sharp-Roxy Sales (S) Pte. Ltd. 65-226-6556 ckng@srs.global.sharp.co.jp http://www.sharp.com.sg
Tyskland	Sharp Electronics (Europe) GMBH 01805-234675 http://www.sharp.de	Hong Kong	Sharp-Roxy (HK) Ltd. (852) 2410-2623 dcmktg@srh.global.sharp.co.jp http://www.sharp.com.hk
Storbritannien	Sharp Electronics (U.K.) Ltd. 08705 274277 http://www.sharp.co.uk/customersupport	Taiwan	Sharp Corporation (Taiwan) 0800-025111 http://www.sharp-scot.com.tw
Italien	Sharp Electronics (Italy) S.P.A. (39) 02-89595-1 http://www.sharp.it	Malaysia	Sharp-Roxy Sales & Service Co. (60) 3-5125678
Frankrike	Sharp Electronics France 01 49 90 35 40 hotlinecd@sef.sharp-eu.com http://www.sharp.fr	UAE	Sharp Middle East Fze 971-4-81-5311 helpdesk@smef.global.sharp.co.jp
Spanien	Sharp Electronica Espana, S.A. 93 5819700 sharpdcd@sees.sharp-eu.com http://www.sharp.es	Thailand	Sharp Thebnakorn Co. Ltd. 02-236-0170 svc@stcl.global.sharp.co.jp http://www.sharp-th.com
Schweiz	Sharp Electronics (Schweiz) AG 0041 1 846 63 11 cattaneo@sez.sharp-eu.com http://www.sharp.ch	Korea	Sharp Electronics Incorporated of Korea (82) 2-3660-2002 lcd@sharp-korea.co.kr http://www.sharpkorea.co.kr
Sverige	Sharp Electronics (Nordic) AB (46) 8 6343600 vision.support@sen.sharp-eu.com http://www.sharp.se	Indien	Sharp Business Systems (India) Limited (91) 11- 6431313 service@sharp-oa.com
Österrrike	Sharp Electronics (Europe) GMBH Branch Office Austria 0043 1 727 19 123 pogats@sea.sharp-eu.com http://www.sharp.at		

Tekniska data

Modell		XR-32X	XR-32S
Visningsanordningar		0,55" DLP®-chip	
Upplösning		XGA (1024 × 768)	SVGA (800 × 600)
Objektiv	F-nummer	F 2,5 – 2,6	
	Zoom	Manuell, ×1,15 (f = 20,4 – 23,5 mm)	
	Fokus	Manuell	
Ingångar	DVI-D (kompatibel med HDCP)	×1	–
	RGB/Komponent (15-stiftig mini D-sub)	×1	
	S-Video (4-stiftig mini DIN)	×1	
	Video (RCA)	×1	
	Ljud (ø3,5 mm stereominijack)	×1	–
	Ljud (RCA)	×1 (L/R)	
Utgångar	RGB/Komponent (15-stiftig mini D-sub)	×1	
	Ljud (ø3,5 mm stereominijack)	×1 (Variabel ljudutgång)	–
Kontroll, övriga	USB (B-typ)	×1	
	RS-232C (9-stiftig mini DIN)	×1	
Högtalare		2 W (Mono)	
Projektionslampa		200 W	
Märkspänning		100–240 V växelström	
Märkfrekvens		50/60 Hz	
Inmatad ström		2,9 A	
Strömförbrukning (beredskapsläge)		267 W (5,0 W) med 100 V växelström 259 W (5,7 W) med 240 V växelström	
Brukstemperatur		41°F till 95°F (+5°C till +35°C)	
Hölje		Plast	
Mått (endast huvudstomme) [B × H × D]		10 ⁴¹ / ₆₄ " × 3 ³⁹ / ₆₄ " × 10 ⁷ / ₁₆ " (270 × 89 × 265 mm)	
Vikt (ca.)		6,4 lbs. (2,9 kg)	

Som ett led i fortlöpande tekniska förbättringar förbehåller sig SHARP rätten att göra ändringar i design och tekniska data utan tidigare anmälan. Angivna tekniska data för prestanda är nominella värden för serietillverkade enheter. Det kan finnas vissa avvikelser från dessa värden för individuella enheter.

Mått

Enhet: tum (mm)

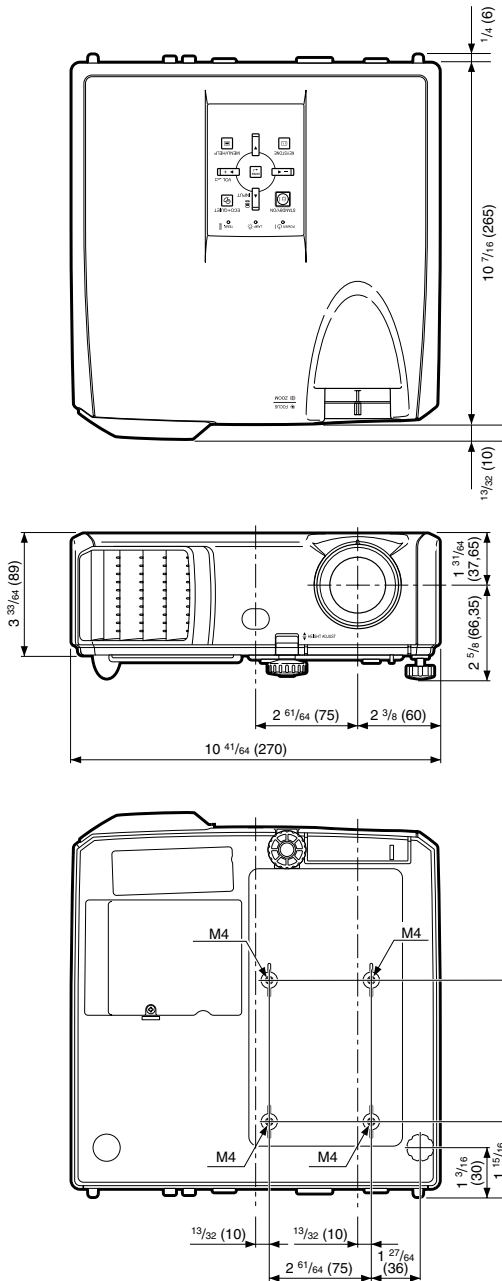

Index

Automatisk omstart	45	OMRÅDESZOOM	31
Automatiskt strömvavslag	45	OSD visning	43
Autosynk (justering av auto-synkronisering) ...	33, 37, 45, 48	PDF	9
Bakgrund	44	PRJ funk	19, 44
Bakre justeringsfot	27	PRJ-JUS	45
Batterier	14	Progressiv	42
Bildformat	33	RGB-kabel	21
Bildjustering	40	Röd	41
Bildläge	33, 40	Skärpa	41
Bildskifte	43	SKM-JUS	43
Blå	41	Spaken HEIGHT ADJUST	27
Brusred.	42	Språk (skärmspråk)	44
Byte av lampan	52, 53	STANDBY-läge	45
C.M.S.	41	STRÄCKNING	30, 31
DOT BY DOT	30	Strömindikator	50
Dukstorlek och projektionsavstånd	20	Systemläs	46
Extra tillbehör	10	Systemljud	45
Färg	41	Tangent AUTO SYNC	33
Färgtemp (färgtemperatur)	41	Tangent AV MUTE	29
Finsynk	48	Tangent BREAK TIMER	32
Fjärrkontroll	13	Tangent COMPUTER	29
Fjärrkontrollsensor	15	Tangent DVI	29
Fläktläge	46	Tangent ECO+QUIET	32
Fokusering	26	Tangent ENTER	38
Främre justeringsfot	27	Tangent FREEZE	33
FULL	30	Tangent KEYSTONE	28
H.Pos	37, 48	Tangent L-CLICK/EFFECT	32, 34
Hjälp	48	Tangent MENU/HELP	37, 48
Högtalare	45	Tangent ON	25
Ingång COMPUTER/COMPONENT	21, 22	Tangent PAGE DOWN	34
Ingång DVI-D	21, 22	Tangent PAGE UP	34
INRAMNING	30, 31	Tangent PICTURE MODE	33
Inställningsguide	26, 44	Tangent POINTER	32
Justeringstangenter	38	Tangent R-CLICK/RETURN	34, 38
Keystone-korrigerig	28, 43	Tangent RESIZE	30
Kontakt för säkerhetsstandarden Kensington	12	Tangent S-VIDEO	29
Kontrast	41	Tangent SPOT	32
Lägen INPUT	29	Tangent STANDBY	25
Lampa	52	Tangent STANDBY/ON	25
Lampenhet	53	Tangent VIDEO	29
Lampindikator	50	Tangenter MAGNIFY	33
Lampinställning	42	Tangentkod	46
Lamptid (Livslängd)	46	Tangentläsfunktion	47
Ljudingång	46	Temperaturvarningsindikator	50
Ljusinst.	41	Tillbehör	10
Luftintag	11, 49	Toning	41
Luftutsläpp	11, 49	Uttag AUDIO 1, 2	23
Medföljande tillbehör	10	Uttag AUDIO OUT	23
Mus (MOUSE)/Justeringstangenter	35, 38	Uttag MONITOR OUT	23
Nätintag	24	Uttag RS-232C	24
Nätkabel	24	Uttag S-VIDEO	22
NORMAL	30, 31	Uttag USB	34
Objektivskydd	11	Uttag VIDEO	22
Omformatera	30, 43	V. Pos.	37, 48
		Vit betoning	41
		VOL (Volymreglage)	29
		V-STRÄCKNING	31
		Zoomring	26

SHARP[®]
SHARP CORPORATION