

SHARP®

MULTIMEDIAPROJEKTOR

MODELL

XR-40X

XR-30X

XR-30S

BRUKSANVISNING

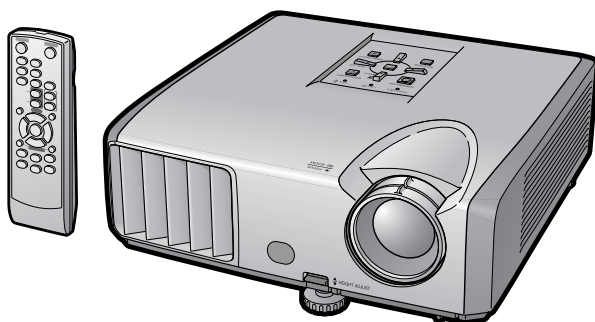

Introduktion

Snabbstart

Uppställning

Anslutningar

Grundläggande
tillvägagångssätt

Praktiska
funktioner

Bilaga



VIKTIGT

- För att underlätta rapportering ifall projektorn skulle bli stulen bör du skriva ner Modell- och serienumret som återfinns på projektorns undersida och bevara denna information.
- Kontrollera noga att samtliga föremål som står förtecknade i listan "Medföljande tillbehör" på sid **10** återfinns i paketet innan det kastas.

Modell Nr.:

Serienr.:

SPECIAL NOTE FOR USERS IN THE U.K.

The mains lead of this product is fitted with a non-rewireable (moulded) plug incorporating a 10A fuse. Should the fuse need to be replaced, a BSI or ASTA approved BS 1362 fuse marked  or  and of the same rating as above, which is also indicated on the pin face of the plug, must be used.

Always refit the fuse cover after replacing the fuse. Never use the plug without the fuse cover fitted.

In the unlikely event of the socket outlet in your home not being compatible with the plug supplied, cut off the mains plug and fit an appropriate type.

DANGER:

The fuse from the cut-off plug should be removed and the cut-off plug destroyed immediately and disposed of in a safe manner.

Under no circumstances should the cut-off plug be inserted elsewhere into a 13A socket outlet, as a serious electric shock may occur.

To fit an appropriate plug to the mains lead, follow the instructions below:

WARNING:

THIS APPARATUS MUST BE EARTHED.

IMPORTANT:

The wires in this mains lead are coloured in accordance with the following code:

Green-and-yellow	: Earth
Blue	: Neutral
Brown	: Live

As the colours of the wires in the mains lead of this apparatus may not correspond with the coloured markings identifying the terminals in your plug proceed as follows:

- The wire which is coloured green-and-yellow must be connected to the terminal in the plug which is marked by the letter E or by the safety earth symbol  or coloured green or green-and-yellow.
- The wire which is coloured blue must be connected to the terminal which is marked with the letter N or coloured black.
- The wire which is coloured brown must be connected to the terminal which is marked with the letter L or coloured red.

IF YOU HAVE ANY DOUBT, CONSULT A QUALIFIED ELECTRICIAN.

The supplied CD-ROM contains operation instructions in English, German, French, Swedish, Spanish, Italian, Dutch, Portuguese, Chinese and Korean. Carefully read through the operation instructions before operating the projector.

Die mitgelieferte CD-ROM enthält Bedienungsanleitungen in Englisch, Deutsch, Französisch, Schwedisch, Spanisch, Italienisch, Niederländisch, Portugiesisch, Chinesisch und Koreanisch. Bitte lesen Sie die Bedienungsanleitung vor der Verwendung des Projektors sorgfältig durch.

Le CD-ROM fourni contient les instructions de fonctionnement en anglais, allemand, français, suédois, espagnol, italien, néerlandais, portugais, chinois et coréen. Veuillez lire attentivement ces instructions avant de faire fonctionner le projecteur.

Den medföljande CD-ROM-skivan innehåller bruksanvisningar på engelska, tyska, franska, svenska, spanska, italienska, holländska, portugisiska, kinesiska och koreanska. Läs noga igenom bruksanvisningen innan projektorn tas i bruk.

El CD-ROM suministrado contiene instrucciones de operación en inglés, alemán, francés, sueco, español, italiano, holandés, portugués, chino y coreano. Lea cuidadosamente las instrucciones de operación antes de utilizar el proyector.

Il CD-ROM in dotazione contiene istruzioni per l'uso in inglese, tedesco, francese, svedese, spagnolo, italiano, olandese, portoghese, cinese e coreano. Leggere attentamente le istruzioni per l'uso prima di usare il proiettore.

De meegeleverde CD-ROM bevat handleidingen in het Engels, Duits, Frans, Zweeds, Spaans, Italiaans, Nederlands, Portugees, Chinees en Koreaans. Lees de handleiding zorgvuldig door voor u de projector in gebruik neemt.

O CD-ROM fornecido contém instruções de operação em Inglês, Alemão, Francês, Sueco, Espanhol, Italiano, Holandês, Português, Chinês e Coreano. Leia cuidadosamente todas as instruções de operação antes de operar o projetor.

附送之CD-ROM光碟中，有用英文、德文、法文、瑞典文、西班牙文、意大利文、荷蘭文、葡萄牙文、中文和韓國文所寫的使用說明書。在操作本投影機之前，請務必仔細閱讀整本使用說明書。

제공된 CD-ROM에는 영어, 독일어, 프랑스어, 스웨덴어, 스페인어, 이탈리아어, 네덜란드어, 포르투갈어, 중국어, 그리고 한국어로 작성된 조작 설명서가 포함되어 있습니다. 프로젝터를 조작하기 전에 조작 지침을 상세하게 숙지하십시오.

Läs noga denna bruksanvisning innan projektorn tas i bruk.

Introduktion

SVENSKA

WARNING: Våldigt skarp ljuskälla. Titta inte rakt in i strålen. Var speciellt noga med att barn inte tittar direkt in i ljusstrålen.



WARNING: För att begränsa risken för brand eller elstötar skall enheten hållas borta från regn och fukt.

	<p>OBSERVERA RISK FÖR ELSTÖTAR. AVLÄGSNA INTE NÅGRA SKRUVAR UTÖVER DE SPECIFIKT ANGIVNA SERVICEKRUVARNA.</p>	
<p>OBSERVERA: FÖR ATT REDUCERA RISKEN FÖR ELSTÖTAR FÅR LOCKET INTE TAS AV. UTÖVER LAMPENHETEN FINNS DET INGA DELAR SOM KONSUMENTEN KAN REPARERA. ÖVERLÅT ALLT SERVICEARBETE TILL KVALIFICERAD PERSONAL.</p>		



Symbolen med en blix iuti en liksidig triangel är avsedd att varna användaren för närvaron av oisolerad "farlig spänning" inuti enheten som är tillräcklig kraftig för att orsaka elstötar.



Utropstecknet inuti en triangel gör användaren uppmärksam på viktiga föreskrifter för drift och underhåll (service) i dokumentationen som medföljer enheten.

BORTSKAFFANDE AV PRODUKTEN

Denna produkt har tennblylödning och en högintensiv urladdningslampa som innehåller en liten mängd kvicksilver. Av miljöskäl kan bortskaffning av dessa material vara föremål för reglering. För information om bortskaffning eller återvinnig bör du kontakta de lokala myndigheterna eller, om du befinner dig i USA, Electronics Industries Alliance: www.eiae.org

Att observera vid lampbyte

Se "Byte av lampan" på sid. **50**.

Denna projektor från SHARP använder en DLP®-chip. Denna ytterst avancerade panel består av 786.432 (XR-40X/XR-30X) / 480.000 (XR-30S) bildpunkter (mikrospeglar). Liksom annan högteknologisk elektronisk utrustning som storskärms-TV, videosystem och videokameror finns det vissa acceptabla toleransnivåer som utrustningen måste uppfylla.

Denna enhet har ett antal inaktiva bildpunkter inom acceptabel toleransnivå som kan leda till inaktiva punkter på skärmen. Detta påverkar dock inte bildkvaliteten eller enhetens förväntade livslängd.

Auktoriserad representant ansvarig för EU-marknaden

SHARP ELECTRONICS (Europe) GmbH
Sonninstraße 3, D-20097 Hamburg

ENBART EU

Att läsa denna bruksanvisning

- Tekniska data kan variera en aning beroende på modellen. Samtliga modeller kan dock anslutas och användas på samma sätt.
- I denna bruksanvisning har illustrationerna och skärmbilderna förenklats i deskriptivt syfte och kan skilja sig en aning från vad som faktiskt visas.

Användning av menyskärmen

Tangent ENTER

Justeringstangenter (▲/▼/◀/▶)

Tangent MENU/HELP

Tangent ENTER

Justeringstangenter (▲/▼/◀/▶)

Tangent RETURN

Tryck på RETURN för att återgå till föregående skärm när meny visas.

Tangent MENU/HELP

Menyval (justeringar)

Exempel: Justera "Ljusinst."

- Denna operation kan också utföras med tangenterna på själva projektorn.

- 1 Tryck på **MENU/HELP**.
 • Menyskärmen "Bild" för det valda ingångsläget visas.
- 2 Tryck på ► eller ◀ och välj "Bild" för att justera.

Exempel: Menyskärmen "Bild" för COMPUTER (RGB)-ingång

Menypost

Bild	SKM-JUS	PRL-JUS	Hjälp
Bildläge		Standard	
Kontrast	[0]	[100]	[+] [-]
Ljusinst.	[0]	[100]	[+] [-]
Röd	[0]	[100]	[+] [-]
Blå	[0]	[100]	[+] [-]
Färgtemp	[0]	[100]	[+] [-]
Vit betoning	[0]	[100]	[+] [-]
Lampinst.		Skarp	

▼ VÄLJUS ◀ ENTER ▶ END

37

Tangenter som används i denna operation

Tangent som används i detta steg

Visning på duken

Praktiska funktioner

Info Anger säkerhetsföreskrifter för användning av projektorn.

Anm..... Anger ytterligare information för uppställning och hantering av projektorn.

För framtida referens

Underhåll

➔ Sid. 47

Felsökning

➔ Sid. 61 och 62

Index

➔ Sid. 66

Förberedelser

Introduktion

Att läsa denna bruksanvisning	3
Innehåll	4
VIKTIGA SÄKERHETSFORESKRIFTER ...	6
Att tillgå bruksanvisningarna PDF	9
Tillbehör	10
Delarnas benämning och funktioner ...	11
Isättning av batterierna	14
Användbart omfång	15

Snabbstart

Snabbstart	16
------------------	----

Uppställning

Uppställning av projektorn	18
Uppställning av projektorn	18
Standarduppställning (frontprojektion) ...	18
Uppställning för takmontering	18
Projektionsläge (PRJ funk.)	19
Dukstorlek och projektionsavstånd	20

Anslutningar

Anslutning av projektorn till annan utrustning	21
Att styra projektorn med en dator	24
Anslutning av nätkabeln	24

Användning

Grundläggande tillvägagångssätt

Att slå projektorn på/av	25
Att slå på projektorn	25
Att slå av strömmen (och ställa projektorn i beredskapsläge)	25
Bildprojektion	26
Angående inställningsguiden	26
Justering av den projicerade bilden ...	26
Korrigerig av trapetsoidförvrängning	28
Ändring av ingångsläge	29
Justering av volymen	29
Uppvisning av en svart skärm och tillfälligt ljudavslag	29
Omformateringsläge	30

Praktiska funktioner

Drift med fjärrkontrollen	32
Visning och inställning av paustimern ...	32
Visa pekaren	32
Använda punktfunktionen	32
Växla mellan Ekoläge+Tyst läge	32
Autosynk (justering av autosynkronisering)	33
Frysning av en rörlig bild	33
Val av bildläge	33
Använda fjärrkontrollen som trådlös datormus	34
Menyposter	35
Användning av menyskärmen	37
Menyval (justeringar)	37
Bildjustering (menyn "Bild")	39
Val av bildläge	39

Justering av bilden	40
Justering av färgtemperatur	40
Progressiv	40
Lampinst	40
Justering av den projicerade bilden (menyn "SKM - JUS")	41
Inställning av omformateringsläget	41
Justering av bildposition	41
Keystone-korrigerig	41
Inställning av skärmvisning	42
Val av bakgrundsbild	42
Val av inställningsguide	42
Omvändning/omkastning av projicerade bilder	42
Val av skärmspråk	42
Justering av projektorfunktion (menyn "PRJ - JUS")	43
Funktion för automatiskt strömvavslag ...	43
Funktionen för automatisk omstart	43
STANDBY-läge	43
Inställning av bekräftelseljud (Systemljud)	43
Högtalarinställning	43
Ljudgång	43
Val av överföringshastighet (RS-232C) ...	44
Inställning av fläktläge	44
Kontroll av lampans tillstånd	44
Funktion för systemlås	44
Tangentlåsfunktion	45
Felsökning med menyn "Hjälp"	46
Användning av funktionerna i menyn "Hjälp"	46

Referens

Bilaga

Underhåll	47	Tilldelning av anslutningsstift	53
Underhållsindikatorer	48	Tekniska data och	
Angående lampan	50	kommandoinställningar för RS-232C ...	55
Lampa	50	Tabell över datorkompatibilitet	60
Att observera angående lampan	50	Felsökning	61
Byte av lampan	50	Om du behöver hjälp från SHARP	63
Urtagning och isättning av		Tekniska data	64
lampanheten	51	Mått	65
Nollställning av lamptid	52	Index	66

VIKTIGA SÄKERHETSFÖRESKRIFTER

OBSERVERA: Läs dessa föreskrifter innan du använder produkten för första gången och spara dem för framtida bruk.

Man kan använda elektricitet till många praktiska saker. Denna produkt har utvecklats och tillverkats för att kunna säkerställa din personliga säkerhet. FELAKTIG HANTERING KAN MEDFÖRA RISK FÖR ELEKTRISKA STÖTAR ELLER BRAND. För att inte sätta de säkerhetsanordningar som byggts in i denna produkt ur spel, måste följande grundregler beaktas vid installation, användning och underhåll.

1. Läs anvisningarna

Läs noga alla föreskrifter om säkerhet och drift innan produkten tas i bruk.

2. Bevara anvisningarna

Alla föreskrifter om säkerhet och drift bör förvaras på ett säkert ställe för framtida referens.

3. Läkta varningarna

läkta samtliga varningar som förekommer i bruksanvisningen och på själva produkten.

4. Följ anvisningarna

Följ noga samtliga instruktioner om säkerhet och tillvägagångssätt.

5. Rengöring

Koppla loss enheten från eluttaget före rengöring. Använd inte flytande rengöringsmedel eller sådana av sprejtyp. Rengör med en fuktig trasa.

6. Anordningar

Använd inte anordningar som inte specifikt rekommenderas av tillverkaren då sådana kan orsaka problem.

7. Vatten och fukt

Använd inte enheten i närheten av vatten-t.ex. nära ett badkar, tvättställ, diskbänk eller tvättmaskin, och ej heller i en fuktig källare, nära en simbassäng e.dyl.

8. Tillbehör

Placera inte enheten på en ostadig vagn, ställning, stativ, hållare eller bord. Enheten kan falla och skadas eller utsätta någon för personsador. Använd endast en vagn, ställning, stativ, hållare eller bord som rekommenderas av tillverkaren eller säljs tillsammans med enheten. Montering av enheten bör utföras enligt tillverkarens anvisningar och med monteringsstillbehör som rekommenderas av tillverkaren.

9. Transport

En kombination av denna enhet och en vagn bör flyttas med största försiktighet. Hastiga stopp, kraftiga stötar och ojämna underlag kan göra att ekipaget välter och skadas.



10. Ventilation

Skåror och öppningar är avsedda att förse enheten med ventilation som försäkrar felfri drift och skyddar mot överhettning. Dessa öppningar bör aldrig täckas över eller blockeras genom att placera enheten på en säng, soffa, tjock matta eller liknande underlag. Enheten bör ej heller placeras på inneslutna ställen såsom i en bokhylla eller ställning såvida inte lämplig ventilation kan försäkras enligt tillverkarens anvisningar.

11. Strömkällor

Denna produkt får endast drivas med den typ av strömkälla som anges på märketiketten. Kontakta din återförsäljare eller det lokala elkraftbolaget om du är osäker på vilken spänning som används i hemmet. För produkter som skall drivas med batterier eller någon annan strömkälla bör du anlita bruksanvisningen som medföljer denna.

12. Jordning eller polarisation

Till denna produkt medföljer en av de följande typerna av stickproppar. Om stickproppen inte kan stickas in i eluttaget, skall du kontakta en elektriker. Koppla inte ur jorden i stickproppen. Upphäv inte stickproppens säkerhetssyfte.

a. Tvåtrådig (nät-) stickpropp.

b. Tretrådig jordad (nät-) stickpropp med jorduttag.
Denna stickpropp passar endast i ett jordat eluttag.

13. Skydd av nätkabeln

Alla nätkablar skall dras så att det inte finns risk att någon trampar på dem eller att de kläms av möbler eller andra föremål. Var speciellt försiktig med kablarnas kontakter, förlängningsledningar och nätintaget på enheten.

14. Åskväder

Koppla för säkerhets skull loss nätkabeln från både eluttaget och nätintaget på enheten vid åskväder och inför perioder då enheten inte skall användas under en längre tid. Detta förhindrar skador på enheten som kan orsakas av blixtnedslag eller strömrusning.

15. Överbelastning

Akta dig för att överbelasta vägguttag, förlängningskablar och stickproppsadapterar då detta kan skapa risk för brand och elstötar.

16. Intrång av föremål och vätskor

Stick aldrig in föremål av något slag i öppningarna på enheten då de kan vidröra delar med högspänning eller kortslua kretsar och därmed skapa risk för brand och elstötar. Var också noga med att inte spillta vätskor på enheten.

17. Servicearbete

Försök aldrig att reparera produkten på egen hand då öppning eller borttagning av locken kan utsätta dig för hög spänning eller andra faror. Överlåt alla servicearbeten till en kvalificerad servicetekniker.

18. Skador som kräver service

Koppla loss enheten från eluttaget och kontakta kvalificerad servicepersonal om något av det följande inträffar:

- Nätkabeln eller dess stickpropp har skadats.
- Vätska har spillts på eller föremål har trängt in i produkten.
- Produkten har utsatts för regn eller vattenstänk.
- Om produkten uppträder onormalt trots att den hanteras enligt bruksanvisningen. Använd endast de reglage som specifikt anges i bruksanvisningen då felaktig justering med övriga reglage kan leda till svåra skador, som kan kräva omfattande reparationer av en kvalificerad tekniker.
- Produkten har tappats eller på något sätt utsatts för skador.
- Service kan också behövas när bild- och ljudkvalitet skiljer sig märkbart från den normala.

19. Reservdelar

Om några delar behöver bytas skall du försäkra att teknikern använder delar som specifikt anges av tillverkaren eller som har samma egenskaper som den ursprungliga delen. Delar som ej godkänts kan medföra risk för brand, elektriska stötter eller annan fara.

20. Säkerhetskontroll

Efter avslutad service eller reparationsarbete skall du be teknikern att utföra en fullständig säkerhetskontroll för att försäkra att produkten är i fullgod driftskondition.

21. Tak- eller väggmontering

Vid montering av enheten på en vägg eller hängande i taket skall tillverkarens rekommendationer noggrant följas.

22. Värme

Produkten bör hållas på behörigt avstånd från värmekällor som element, värmeutsläpp, spisar och andra föremål (inklusive förstärkare) som avger värme.

- DLP® och logotypen DLP är registrerade varumärken tillhörande Texas Instruments.
- Microsoft® och Windows® är registrerade varumärken tillhörande Microsoft Corporation i USA och/eller övriga länder.
- PC/AT är ett registrerat varumärke tillhörande International Business Machines Corporation i USA.
- Adobe® Reader® är ett varumärke tillhörande Adobe Systems Incorporated.
- Macintosh® är ett registrerat varumärke tillhörande Apple Computer, Inc. i USA och/eller övriga länder.
- Alla övriga företags- eller produktnamn är varumärken eller registrerade varumärken i respektive land.
- Vissa integrerade krets chips i denna produkt omfattar konfidentiella och/eller företagshemliga rättigheter som tillhör Texas Instruments. Därför är det ej tillåtet att kopiera, modifiera, adaptera, översätta, distribuera, bakåtutveckla, bakåtmontera eller avkompilera innehållet i dessa chips.

Observera följande säkerhetsföreskrifter vid uppställning av projektorn.

Att observera angående lampenheten

- Risk för förekomst av glasskärvor om lampan spricker. Kontakta en av Sharp auktoriserad projektorhandlare eller serviceverkstad för lampbyte om lampan råkar spricka. Se "Byte av lampan" på sidan 50.

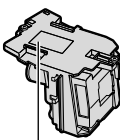

Vid användning av projektorn bland berg och högt belägna platser (vid en höjd över havet på minst 1.500 meter (4.900 fot))

- Vid användning av projektorn på högt belägna platser där luften är tunnare ska du ställa "Fläktläge" på "Hög". I annat fall kan det optiska systemets livslängd förkortas.

Varning om att placera projektorn i en hög position

- Vid placering av projektorn i en hög position ska du vara noga med att fästa den ordentligt så att den inte kan falla och orsaka personskadorna.

Att observera vid uppställning av projektorn

- För problemfri drift och bibehållen hög bildkvalitet rekommenderar SHARP att projektorn placeras på ett ställe som ej utsätts för fukt, damm och cigarretrök. När projektorn utsätts för miljöer som dessa måste luftintag, luftutsläpp och objektivet rengöras oftare. Så länge projektorn rengörs regelbundet kommer miljöer som dessa inte att förkorta dess förväntade livslängd. Intern rengöring bör endast utföras av en av Sharp auktoriserad projektorhandlare eller serviceverkstad.

Placera inte projektorn på ställen som kan utsättas för solsken eller annan skarp belysning.

- Placera duken så att den inte utsätts för solsken eller rumsbelysning. Ljus som faller direkt på duken gör färgerna bleka och bilden svår att se. Dra för gardinerna och dämpa belysningen om duken ska användas i ett soligt eller väl upplyst rum.

Att observera angående placering av projektorn

- Placera projektorn på ett jämnt underlag inom justeringsbart omfång (ca. 9 grader) för justeringsfoten.

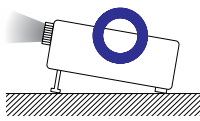
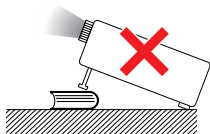

- När projektorn är nyinköpt kan det hända att en svag lukt återges från ventilationsöppningarna, när strömmen slås på första gången. Detta är normalt och tyder inte på något fel. Lukten försvinner efter att projektorn har använts ett tag.

Undvik att utsätta projektorn för stötar och/eller vibrationer.

- Skydda objektivet så att dess yta inte kan utsättas för slag och stötar.

Se till att vila ögonen då och då.

- Ögonen kan bli irriterade om du tittar på bilden under långa perioder. Se till att vila ögonen då och då.

Undvik placering på extremt varma eller kalla ställen.

- Lämplig brukstemperatur för projektorn är från 41°F till 95°F (+5°C till +35°C).
- Lämplig förvaringstemperatur för projektorn är från -4°F till 140°F (-20°C till +60°C).

Blockera aldrig luftutsläpp och luftintag.

- Se till att det förekommer ett friutrymme på minst 11 13/16 tum (30 cm) mellan luftutsläppen och närmaste vägg eller föremål.
- Se till att luftintagen och luftutsläppen inte täcks över.
- Om kylfläkten blir blockerad ställer en skyddskrets automatiskt projektorn i beredskapsläge för att förhindra överhettning. Detta tyder inte på fel. (Se sidorna 48 och 49.) Koppla bort projektorns nätkabel från vägguttaget och vänta minst 10 minuter. Placera projektorn på ett ställe där dess luftintag och luftutsläpp inte blockeras, anslut nätkabeln på nytt och slå på projektorn. Detta bör återställa projektorn till normalt driftstillstånd.

Att observera vid användning av projektorn

- Om du inte kommer att använda projektorn under en längre tid eller innan du flyttar projektorn se till att du drar ur sladden från vägguttaget och kopplar loss eventuella kablar ansluten till den.
- Vissa delar av projektorn kan fortfarande vara heta om nätkabeln kopplas ur medan kylfläkten är igång. Var därför försiktig när du hanterar projektorn.
- Bär aldrig projektorn genom att hålla i objektivet.
- Kontrollera att objektivskyddet sitter på projektorn när du förvarar den. (Se sidan 11.)
- Utsätt inte projektorn för direkt solsken och håll den borta från värmekällor. Hög värme kan missfärga höljet eller deformera plastlocket.

Annan ansluten utrustning

- Vid anslutning av en dator eller annan audiovisuell utrustning till projektorn ska du göra anslutningarna EFTER att projektorns nätkabel kopplats bort från vägguttaget och utrustningen som ska anslutas slagits av.
- Läs bruksanvisningen för projektorn och för utrustningen som ska anslutas för närmare detaljer om anslutningen.

Användning av projektorn i andra länder

- Tänk på att nätspänningen och formen på uttag och kontakter kan variera från land till land. När projektorn ska användas utomlands ska du vara noga med att använda en nätkabel som lämpar sig för landet ifråga.

Funktion för temperaturövervakning

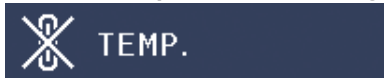

- Om projektorn börjar överhettas beroende på uppställningsproblem eller blockerade intag eller utsläpp tänds "X" och "TEMP." i bildens nedre vänstra hörn. Om temperaturen fortsätter att stiga slocknar lampan, indikatorn för temperaturvarning på projektorn börjar blinka och, efter en avkylningsperiod på 60 sekunder, ställs projektorn i beredskapsläge. Se "Underhållsindikatorer" på sidan 48 för närmare detaljer.

Info

- Kylfläkten reglerar den interna temperaturen och dess drift kontrolleras automatiskt. Ljudet från fläkten kan variera under användning beroende på ändringar i fläkthastigheten. Detta tyder inte på fel.

Att tillgå bruksanvisningarna PDF

Bruksanvisningar av formatet PDF är tillgängliga på flera språk på CD-ROM-skivan. Du måste installera Adobe® Reader® i din dator (Windows® eller Macintosh®) för att kunna läsa dessa bruksanvisningar.

Adobe® Reader® går att nerladda över Internet (<http://www.adobe.com>).

Tillgång till bruksanvisningarna PDF för Windows® (för Macintosh® ska du hoppa över steg ②).

- ① Sätt i CD-ROM-skivan i datorns CD-ROM-enhet.
- ② Dubbelklicka på ikonen "My Computer".
- ③ Dubbelklicka på drivrutinen "CD-ROM".
- ④ Dubbelklicka på mappen "MANUALS".
- ⑤ Dubbelklicka på modellen (mappnamnet) du vill titta på.
- ⑥ Dubbelklicka på språket (mappnamnet) du vill titta på.
- ⑦ Dubbelklicka på PDF-filen för att tillgå projektorns bruksanvisningar.

Anm

- Om önskad PDF-fil inte kan öppnas genom att dubbelklicka med musen ska du först starta Adobe® Reader® och sedan välja önskad fil med "File" och "Open".

Tillbehör

Medföljande tillbehör

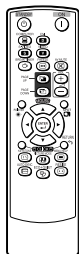

Fjärrkontroll
<RRMCGA581WJSA>



Två batterier R6
(Storlek "AA", UM/SUM-3,
HP-7 eller liknande)

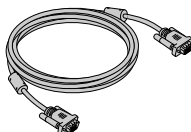

RGB-kabel
(10' (3,0 m))
<QCNWGA045WJPZ>



Objektivskydd
(påsett)
<CCAPHA027WJSA>

Nätkabel*

(1)

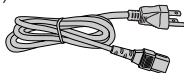

För USA och Kanada
m.fl.
(6' (1,8 m))
<QACCDAA007WJPZ>

(2)

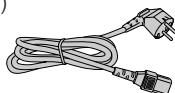

För Europa utom
Storbritannien
(6' (1,8 m))
<QACCVAA011WJPZ>

(3)

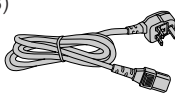

För Storbritannien,
och Singapore
(6' (1,8 m))
<QACCBAA036WJPZ>

(4)

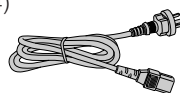

För Australien, Nya
Zealand och
Oceanien
(6' (1,8 m))
<QACCLA018WJPZ>

* Använd en nätkabel som lämpar sig för uttagen i ditt land.

• Bruksanvisning (denna handbok <TINS-D050WJN1> och CD-ROM <UDSKAA089WJN1>)

Anm

• Koder inom "< >" är koder för reservdelar.

Extra tillbehör

- | | |
|--|---------------------|
| ■ 3 RCA till 15-stiftig mini D-sub-kabel (10' (3,0 m)) | AN-C3CP2 |
| ■ Adapter DIN-D-sub RS-232C (5 ^{57/64} " (15 cm)) | AN-A1RS |
| ■ Fjärrkontrollmottagare | AN-MR2 |
| ■ Lampenhet | AN-XR30LP |
| ■ Takmonteringsbygel | AN-XRCM30 (för USA) |
| | AN-60KT |
| ■ Förlängningsrör | AN-TK201 |
| | AN-TK202 |

Anm

• Beroende på regionen kan det hända att vissa extra tillbehör inte är tillgängliga. Rådfråga en av Sharp auktoriserad projektorhandlare eller serviceverkstad.

Delarnas benämning och funktioner

Numren inom  anger de sidor i denna bruksanvisning där ämnet förklaras närmare.

Projektor

Sedd ovanifrån

Ström-indikator

25, 48

25, 48 Lampindikator

Tangent

STANDBY/ON

För att slå på strömmen och ställa projektorn i beredskapsläge.

25

48 Temperaturvarningsindikator

32 Tangent ECO+QUIET

Används för att dämpa ljudet från kylfläkten och förlänga lampans livslängd.

Tangent

ENTER

För inställning av poster som valts eller justerats på menyn.

37

29 VOL (Volymrelä) (-◀/▶+)

För justering av högtalarens ljudnivå.

Tangent

KEYSTONE

För aktivering av läget för Keystone-korrigerig.

28

29 Tangenter INPUT (▲/▼)

För skiftning mellan ingångsläget.

37, 46 Tangent MENU/HELP

För visning av justerings- och inställningsskärmar samt hjälpskärmen.

37 Justeringstangenter (▲/▼/◀/▶)

För val av menyposter.

Sedd framifrån

Zoomring

För att förstora/förminska bilden.

26

Fjärrkontrollsensor

15

47 Luftintag

Luftutsläpp

47

43 Högtalare

Spaken

HEIGHT

ADJUST

27

26 Fokuserig
För justering av fokusen.

Tryck på båda sidorna av objektivskyddet för att sätta på eller ta av det.

Delarnas benämning och funktioner (Fortsättning)

Numren inom  anger de sidor i denna bruksanvisning där ämnet förklaras närmare.

Sedd bakifrån

Uttag

Ingång AUDIO 1

Ingång DVI-D
Ingång för DVI
digitala RGB och
komponentsignaler.

Ingång
COMPUTER/
COMPONENT
Uttag för RGB
från dator och
komponentsignaler.

Uttag AUDIO
OUT
Ljudutgången hos
utrustningen ansluten
till ljudingången.

Uttag MONITOR
OUT
(Utgång för dator RGB och
komponentsignaler.)
Uttag för anslutning av
en bildskärm.

Bakre
justeringsfot

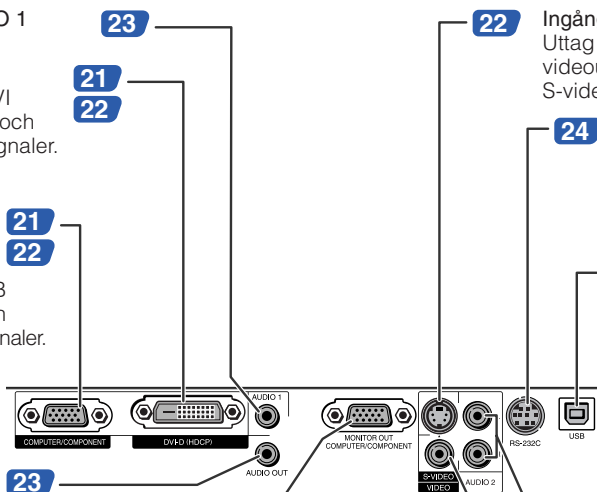

Ingång S-VIDEO
Uttag för anslutning av
videoutrustning med ett
S-videouttag.

Uttag RS-232C
Uttag för att
styra projektorn
med en dator.

USB-anslutning
För anslutning till
USB-anslutningen
på datorn och
användning av den
medlevererade
fjärrkontrollen som
en datormus.

Ingång AUDIO 2

Ingång VIDEO
Uttag för
anslutning av
videoutrustning.

Nätintag
Anslut den
medföljande
nätkabeln.

Kontakt för
säkerhetsstandarden
Kensington

Användning av Kensington-låset

- Denna projektor har en kontakt för säkerhetsstandarden Kensington för bruk med säkerhetssystemet Kensington MicroSaver. Anlita informationen som medföljde systemet för anvisningar om att med detta säkra projektorn.

Tangent STANDBY 25

För att ställa projektorn i beredskapsläge.

Tangenter COMPUTER, DVI, S-VIDEO, VIDEO 29

För val av respektive ingångsläge.

Tangent BREAK TIMER 32

För visning av paustid.

Tangenter PAGE UP/PAGE DOWN 34

Samma som [Page Down]- och [Page Up]-tangenterna på datorns tangentbord när en USB-anslutning har etablerats (med en USB-kabel eller fjärrstyrningsmottagaren (såljs separat)).

Tangent POINTER 32

För visning av pekare.

Mus (MOUSE)/ Justeringstangenter (▲/▼/◀/▶) 34 37

- Används för att flytta datormarkören när USB-anslutningen har etablerats (med en USB-kabel eller fjärrstyrningsmottagaren (såljs separat)).
- Används för att välja och justera menyposter.

Tangent L-CLICK 34

Används för att vänsterklicka när USB-anslutningen har etablerats (med en USB-kabel eller fjärrstyrningsmottagaren (såljs separat)).

Tangent KEYSTONE 28

För aktivering av läget för Keystone-korrigerig.

Tangent AUTO SYNC 33

För automatisk bildjustering vid anslutning till en dator.

Tangent ECO+QUIET 32

Används för att dämpa ljudet från kylfläkten och förlänga lampans livslängd.

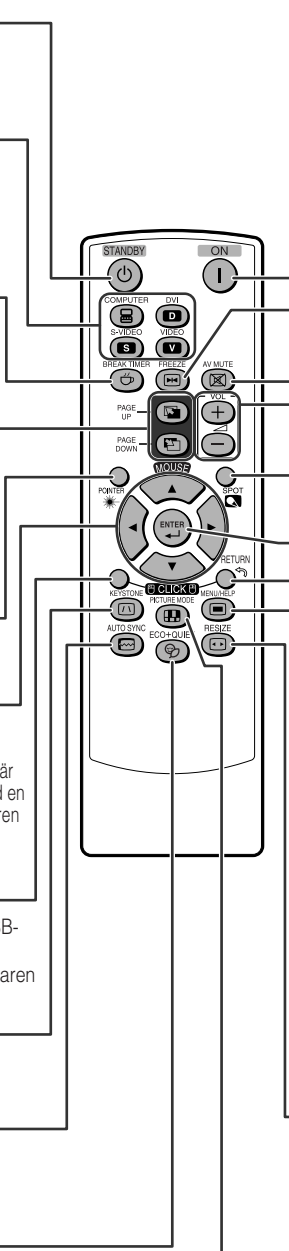

25 Tangent ON
För strömpåslag.

33 Tangent FREEZE
För frysning av bilden.

29 Tangent AV MUTE
För tillfällig visning av en svart skärm och avslag av ljudet.

29 VOL +/- (Volymrelage)
För justering av högtalarens ljudnivå.

32 Tangent SPOT
För visning av spottingt.

37 Tangent ENTER
För inställning av poster som valts eller justerats på menyn.

34 Tangent R-CLICK/
37 RETURN

- Används för att högerklicka när USB-anslutningen har etablerats (med en USB-kabel eller fjärrstyrningsmottagaren (såljs separat)).
- För återgång till föregående menyskärmen under menyoperationer.

37 Tangent MENU/HELP
46 För visning av justerings- och inställningsskärmar samt hjälpskärmen.

30 Tangent RESIZE
För ändring av skärmstorlek (NORMAL, INRAMNING o.dyl.).

33 Tangent PICTURE MODE
För val av lämplig bild.

Delarnas benämning och funktioner (Fortsättning)

Isättning av batterierna

- 1** Dra fliken på locket bakåt, och ta av locket i pilens riktning.

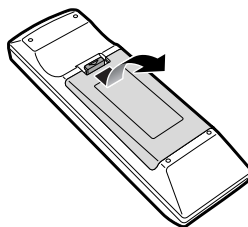

- 2** Sätt i batterierna.
- Sätt i batterierna med polerna vända enligt märkena ⊕ och ⊖ inuti batterifacket.

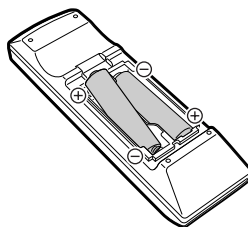

- 3** Sätt först i den undre fliken i öppningen och tryck sedan fast locket så att det klickar på plats.

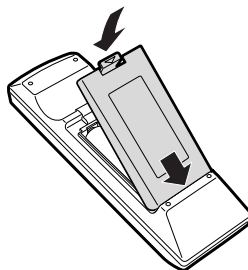

Felaktig hantering av batterierna skapar risk för läckage eller explosion. Observera noga det följande.



Observera

- Det föreligger risk för explosion om batterierna byts felaktigt. Ersätt endast med alkaliska eller manganbatterier.
- Sätt i batterierna med polerna vända enligt märkena ⊕ och ⊖ inuti batterifacket.
- Blanda inte batterier av olika typ eller fabrikat då dessa kan ha olika egenskaper.
- Blanda inte gamla och nya batterier.
Detta kan göra att de nya batteriernas livslängd förkortas eller att de gamla batterierna läcker.
- Avlägsna alltid batterierna från fjärrkontrollen så snart de blivit förbrukade då dessa i annat fall kan läcka. Batterivätskan från läckande batterier kan irritera huden. Ta ur och torka av batterierna med en trasa.
- Batterierna som medföljer projektorn kan laddas ur ganska snabbt beroende på hur de förvaras. Byt ut dessa mot nya batterier så snart som möjligt.
- Ta ut batterierna ur fjärrkontrollen om den inte ska användas under en längre tid.
- Följ noga gällande regler (lokala bestämmelser) för att göra sig av med förbrukade batterier.

Användbart omfång

Fjärrkontrollen kan användas för att styra projektorn inom omfången som visas på bilden.

Anm

- Det går att reflektera signalen från fjärrkontrollen på duken för att underlätta driften. Det effektiva avståndet för signalen beror dock på vilket material duken är gjord av.

Vid användning av fjärrkontrollen

- Akta dig för att tappa den och undvik fukt och höga temperaturer.
- Fjärrkontrollen kan fungera felaktigt under lysrörsbelysning. Flytta projektorn bort från lysrörslampan om så är fallet.

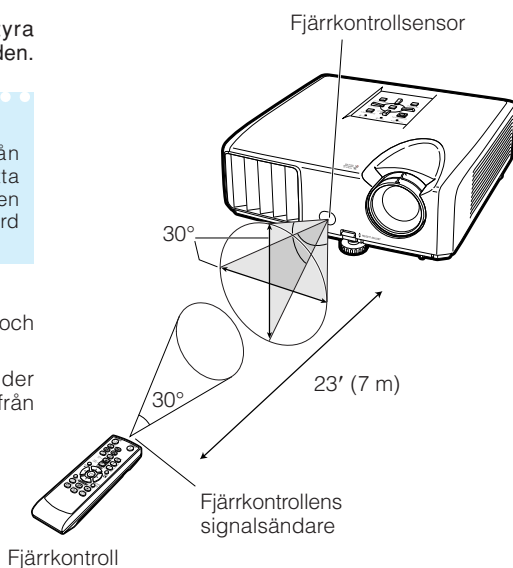

Snabbstart

Detta avsnitt beskriver grundläggande tillvägagångssätt (projektorn ansluten till datorn). Se sidnumret som anges nedan för närmare detaljer om varje steg.

Uppställning och projektion

I detta avsnitt anges ett exempel där projektorn ansluts till en dator.

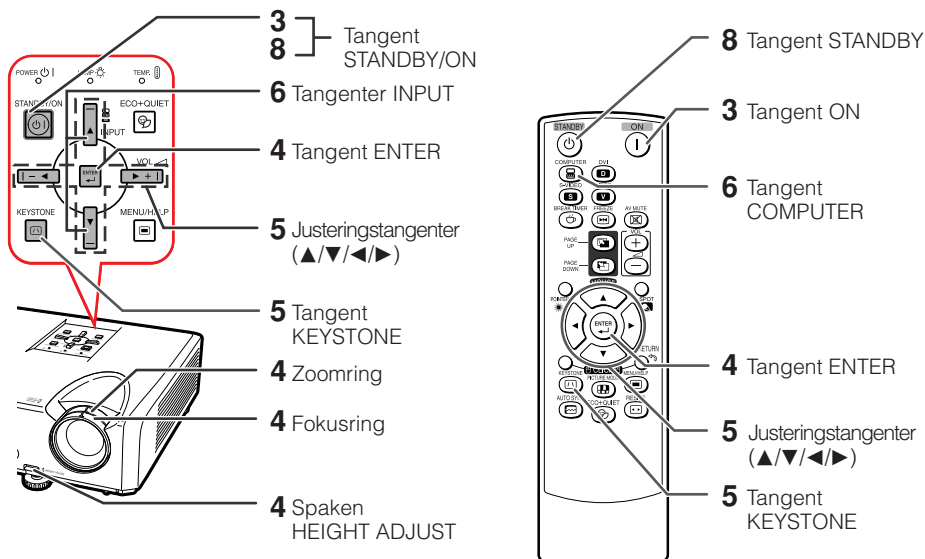

1. Placera projektorn vänd mot en vägg eller en duk → Sid. 18

2. Anslut projektorn till datorn och anslut sedan projektorns nätkabel till ett vägguttag

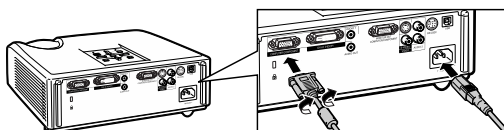

Se sidorna **22** och **23** för anslutning av utrustning utöver en dator.

→ Sid. 21, 24

3. Ta av objektivskyddet och slå på projektorn

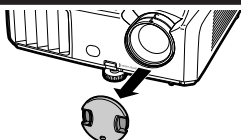

På projektorn På fjärrkontrollen



→ Sid. 25

4. Justera den projicerade bilden med inställningsguiden

- 1 Inställningsguiden visas efter att projektorn slagits på.
(När "Inställn.guide" står på "På". Se sidan 42.)
- 2 Följ anvisningarna i inställningsguiden för att justera fokus, skärmstorlek och höjd (vinkel).
- 3 Efter justering av fokus, höjd (vinkel) och skärmstorlek ska du trycka på **ENTER** för att lämna inställningsguiden.

➔ Sid. 26, 27

5. Korrigerig av trapetsoidförvrängning

Korrigerig av trapetsoidförvrängning med Keystone-korrigerig.

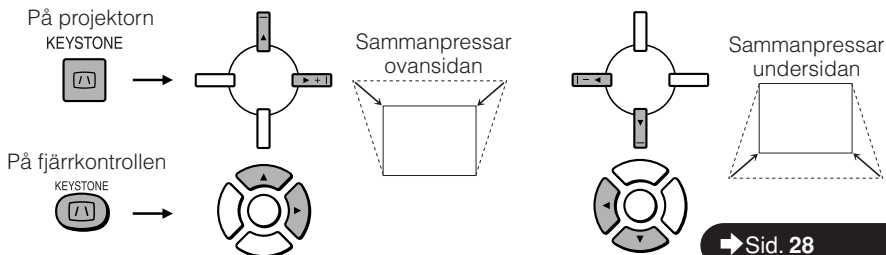

➔ Sid. 28

6. Välj önskat ingångsläge

Välj "COMPUTER" med tangenten **INPUT** på projektorn eller med **COMPUTER** på fjärrkontrollen.



INPUT-lista

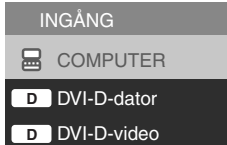

Skärmvisning (RGB)

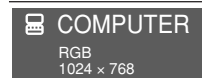

- INPUT-listan visas när du trycker på ingångstangenterna **INPUT** på projektorn.
Tryck ▲/▼ för att växla ingångsläge.

➔ Sid. 29

7. Slå på datorn

8. Att slå av strömmen

Tryck på tangenten **STANDBY/ON** på projektorn eller **STANDBY** på fjärrkontrollen och tryck sedan på tangenten på nytt när ett bekräftelsemeddelande visas för att ställa projektorn i beredskapsläge.



Skärmvisning

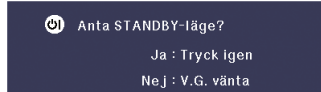

➔ Sid. 25

Uppställning av projektorn

Uppställning av projektorn

För optimal bildkvalitet ska projektorn placeras i rät vinkel mot duken med projektorns fötter flata på ett jämnt underlag. Detta sörjer för bäst bildkvalitet och undanröjer behovet av Keystone-korrigerig. (Se sidan 28.)

Standarduppställning (frontprojektion)

- Placera projektorn på lämpligt avstånd från duken i enlighet med den önskade bildstorleken. (Se sidan 20.)



Exempel på standarduppställning

Sedd från sidan

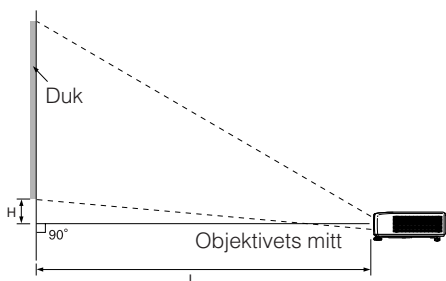

Anm

- Se sidan 20 för ytterligare information om "Dukstorlek och projektionsavstånd".

Uppställning för takmontering

- Vi rekommenderar användning av den valfria takmonteringshållaren från Sharp för denna installation. Kontakta en av Sharp auktoriserad projektorhandlare eller serviceverkstad för inköp av den rekommenderade takmonteringshållaren (inköps separat).

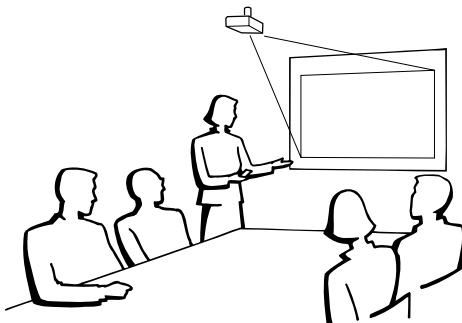

Projektionsläge (PRJ funk.)

Projektorn kan ställas i ett av de 4 projektlägen som anges nedan. Välj ett projektläge som lämpar sig för den aktuella situationen. (Det går att ställa in projektläge i menyn "SKM-JUS". Se sidan 42.)

- Bordsplacering, frontprojektion
[Menypost → "Fram"]

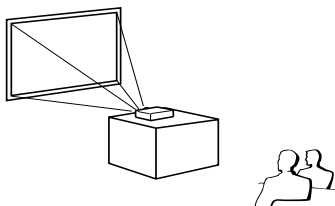

- Takmontering, frontprojektion
[Menypost → "Tak + Fram"]

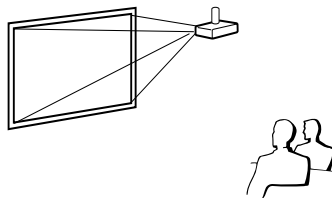

- Bordsplacering, bakprojektion (med en genomskinlig duk)
[Menypost → "Bak"]

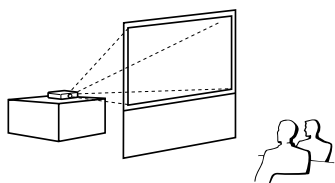

- Takmontering, bakprojektion (med en genomskinlig duk)
[Menypost → "Tak + Bak"]

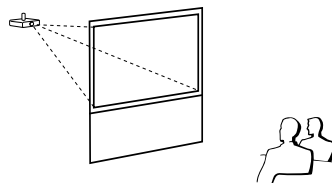

Angivning av projektbildstorlek och projektsavstånd

Exempel: Läget NORMAL (4:3)

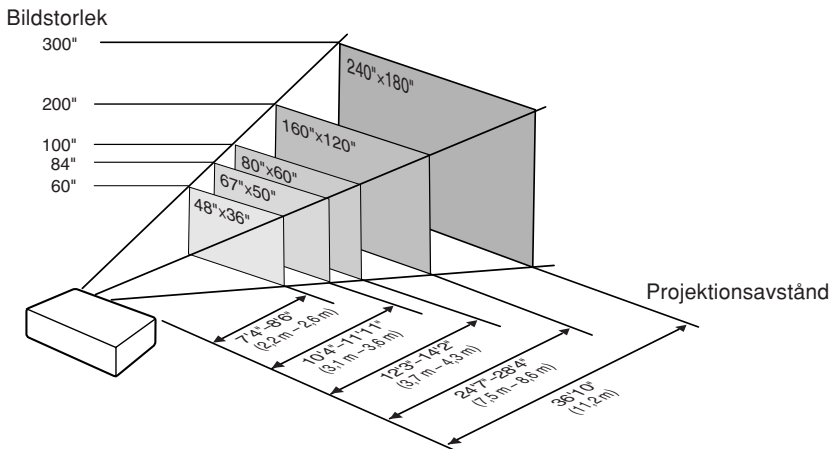

Uppställning av projektorn (Fortsättning)

Dukstorlek och projektionsavstånd

Läget NORMAL (4:3)

Bildstorlek (dukstorlek)			Projektionsavstånd [L]		Avstånd från objektivets mitt till bildens undersida [H]
Diag. [X]	Bredd	Höjd	Minimal [L1]	Maximal [L2]	
300" (762 cm)	610 cm (240")	457 cm (180")	11,2 m (36' 10")	—	19 cm (7 ⁹ / ₁₆ "
270" (686 cm)	549 cm (216")	411 cm (162")	10,1 m (33' 2")	11,7 m (38' 4")	17 cm (6 ⁵ / ₁₆ "
250" (635 cm)	508 cm (200")	381 cm (150")	9,4 m (30' 9")	10,8 m (35' 5")	16 cm (6 ¹ / ₁₆ "
200" (508 cm)	406 cm (160")	305 cm (120")	7,5 m (24' 7")	8,6 m (28' 4")	13 cm (5 ³ / ₁₆ "
150" (381 cm)	305 cm (120")	229 cm (90")	5,6 m (18' 5")	6,5 m (21' 3")	10 cm (3 ² / ₁₆ "
100" (254 cm)	203 cm (80")	152 cm (60")	3,7 m (12' 3")	4,3 m (14' 2")	6 cm (2 ³ / ₁₆ "
84" (213 cm)	171 cm (67")	128 cm (50")	3,1 m (10' 4")	3,6 m (11' 11")	5 cm (2 ⁷ / ₁₆ "
72" (183 cm)	146 cm (58")	110 cm (43")	2,7 m (8' 10")	3,1 m (10' 3")	5 cm (1 ¹³ / ₁₆ "
60" (152 cm)	122 cm (48")	91 cm (36")	2,2 m (7' 4")	2,6 m (8' 6")	4 cm (1 ³ / ₁₆ "
40" (102 cm)	81 cm (32")	61 cm (24")	1,5 m (4' 11")	1,7 m (5' 8")	3 cm (1 ¹ / ₁₆ "

X: Bildstorlek (diag.) (tum/cm)

L: Projektionsavstånd (m/fot)

L1: Minimalt projektionsavstånd (m/fot)

L2: Maximalt projektionsavstånd (m/fot)

H: Avstånd från objektivets mitt till bildens undersida (cm/tum)

Formeln för bildstorlek och projektionsavstånd

[m/cm]

L1 (m) = 0,03745X

L2 (m) = 0,04323X

H (cm) = 0,064X

[Fot/tum]

L1 (fot) = 0,03745X / 0,3048

L2 (fot) = 0,04323X / 0,3048

H (tum) = 0,064X / 2,54

Läget STRÄCKNING (16:9)

Bildstorlek (dukstorlek)			Projektionsavstånd [L]		Avstånd från objektivets mitt till bildens undersida [H]	Justeringsbart område för bildposition [S]
Diag. [X]	Bredd	Höjd	Minimal [L1]	Maximal [L2]		
250" (635 cm)	553 cm (218")	311 cm (123")	10,2 m (33' 6")	11,8 m (38' 8")	69 cm (27 ¹⁹ / ₆₄ "	± 52 cm (± 20 ²⁷ / ₆₄ "
225" (572 cm)	498 cm (196")	280 cm (110")	9,2 m (30' 1")	10,6 m (34' 9")	62 cm (24 ⁹ / ₁₆ "	± 47 cm (± 18 ²⁵ / ₆₄ "
200" (508 cm)	443 cm (174")	249 cm (98")	8,2 m (26' 9")	9,4 m (30' 11")	55 cm (21 ⁵³ / ₆₄ "	± 42 cm (± 16 ¹¹ / ₃₂ "
150" (381 cm)	332 cm (131")	187 cm (74")	6,1 m (20' 1")	7,1 m (23' 2")	42 cm (16 ³ / ₈ "	± 31 cm (± 12 ¹ / ₄ "
133" (338 cm)	294 cm (116")	166 cm (65")	5,4 m (17' 10")	6,3 m (20' 7")	37 cm (14 ³⁹ / ₆₄ "	± 28 cm (± 10 ⁷ / ₈ "
106" (269 cm)	235 cm (92")	132 cm (52")	4,3 m (14' 2")	5,0 m (16' 5")	29 cm (11 ³⁷ / ₆₄ "	± 22 cm (± 8 ²¹ / ₃₂ "
100" (254 cm)	221 cm (87")	125 cm (49")	4,1 m (13' 5")	4,7 m (15' 5")	28 cm (10 ⁵⁹ / ₆₄ "	± 21 cm (± 8 ¹¹ / ₁₆ "
92" (234 cm)	204 cm (80")	115 cm (45")	3,8 m (12' 4")	4,3 m (14' 3")	26 cm (10 ³ / ₁₆ "	± 19 cm (± 7 ³⁹ / ₆₄ "
84" (213 cm)	186 cm (73")	105 cm (41")	3,4 m (11' 3")	4,0 m (13')	23 cm (9 ¹¹ / ₁₆ "	± 17 cm (± 6 ⁵⁵ / ₆₄ "
72" (183 cm)	159 cm (63")	90 cm (35")	2,9 m (9' 8")	3,4 m (11' 2")	20 cm (7 ⁵⁵ / ₆₄ "	± 15 cm (± 5 ⁵⁷ / ₆₄ "
60" (152 cm)	133 cm (52")	75 cm (29")	2,4 m (8')	2,8 m (9' 3")	17 cm (6 ³⁵ / ₆₄ "	± 12 cm (± 4 ²⁹ / ₃₂ "
40" (102 cm)	89 cm (35")	50 cm (20")	1,6 m (5' 4")	1,9 m (6' 2")	11 cm (4 ²³ / ₆₄ "	± 8 cm (± 3 ¹⁷ / ₆₄ "

X: Bildstorlek (diag.) (tum/cm)

L: Projektionsavstånd (m/fot)

L1: Minimalt projektionsavstånd (m/fot)

L2: Maximalt projektionsavstånd (m/fot)

H: Avstånd från objektivets mitt till bildens undersida (cm/tum)

S: Justeringsbart område för bildposition (cm/tum). Se sidan 41.

Formeln för bildstorlek och projektionsavstånd

[m/cm]

L1 (m) = 0,0408X

L2 (m) = 0,0471X

H (cm) = 0,27727X

S (cm) = ± 0,20754X

[Fot/tum]

L1 (fot) = 0,0408X / 0,3048

L2 (fot) = 0,0471X / 0,3048

H (tum) = 0,27727X / 2,54

S (tum) = ± 0,20754X / 2,54



Ann

- Se sidan 18 angående "Projektionsavstånd [L]" och "Avstånd från objektivets mitt till bildens undersida [H]".
- Tillåt en viss felmarginal hos värdena i tabellerna ovan.

Anslutning av projektorn till annan utrustning

Var noga med att före anslutning koppla bort projektorns nätkabel från vägguttaget och se till att utrustningen som ska anslutas är avslagen. Slå först på projektorn och sedan den andra apparaten efter anslutning. Vid anslutning till en dator ska du slå på datorn allra sist efter att alla anslutningar utförts.





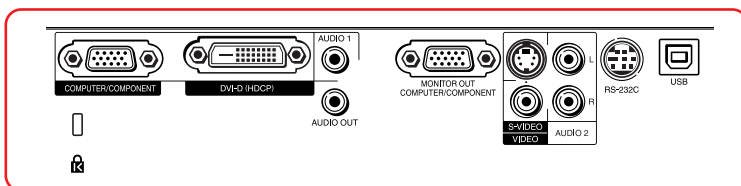

VIKTIGT:

Se till att rätt ingångsläge har valts på projektorn innan du slår på ansluten utrustning.

- Vi hänvisar till bruksanvisningen som ska anslutas för närmare detaljer om kablar och anslutning.
- Det kan behövas andra kablar eller kontaktdon som ej förtecknas nedan.

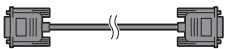
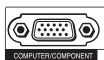
Uttag på projektorn

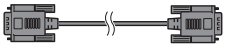











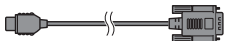

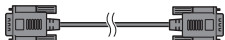

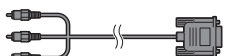

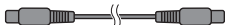

Utrustning	Uttag på ansluten utrustning	Kabel	Uttag på projektorn
	RGB-utgång 	RGB-kabel (medföljer) 	COMPUTER/COMPONENT 
	DVI digital utgång 	DVI digitalkabel (extra tillbehör) 	DVI-D 

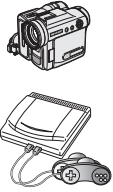
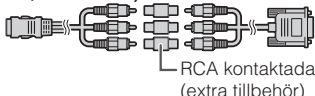
Anm



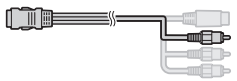







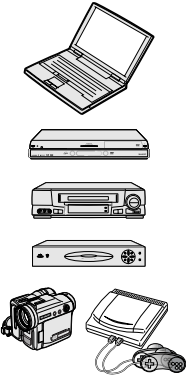

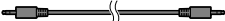
- Se "Tabell över datorkompatibilitet" på sidan 60 för en lista över datarsignaler som är kompatibla med projektorn. Användning med datarsignaler utöver de angivna kan göra att vissa funktioner inte fungerar.
- En Macintosh-adapter kan krävas för vissa Macintosh-datorer. Kontakta närmaste Macintosh-handlare.
- **Beroende på datorn som används kan det hända att ingen bild visas om datorns externa utgång inte är påslagen. (Tryck t.ex. samtidigt på tangenterna "Fn" och "F5" vid användning av en notebookdator från SHARP.)** Anlita datorns bruksanvisning för detaljer om hur datorns externa utgång ska slås på.

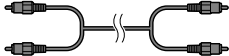
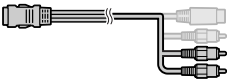
Anslutning av projektorn till annan utrustning (Fortsättning)

Utrustning	Uttag på ansluten utrustning	Kabel	Uttag på projektorn
	HDMI-utgång 	HDMI till DVI-kabel (extra tillbehör) 	DVI-D 
	DVI digital utgång 	DVI digitalkabel (extra tillbehör) 	
	Komponent videoutgång 	3 RCA till 15-stiftig mini D-sub-kabel (tillval, AN-C3CP2) 	COMPUTER/COMPONENT 
	S-videoutgång 	S-videokabel (extra tillbehör) 	S-VIDEO 
	Videoutgång 	Videokabel (extra tillbehör) 	VIDEO 
	Komponent videoutgång	Kablar för en kamera eller videospel/3 RCA till 15-stiftig mini D-sub-kabel (tillval, AN-C3CP2)  RCA kontaktadapter (extra tillbehör)	COMPUTER/COMPONENT 
	S-videoutgång	Kablar för en kamera eller videospel 	S-VIDEO 
	Videoutgång	Kablar för en kamera eller videospel 	VIDEO 

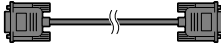
Anm

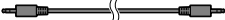
- Medan projektorn är kopplad till videoutrustning som har en HDMI-utgång, kan endast videosignalen matas till projektorn. (Anslut AUDIO-ingång för matning av ljudsignal.)
- Beroende på specifikationerna för videoutrustningen eller HDMI-till-DVI digitalkabel, kan det inträffa att signalöverföringen inte fungerar riktigt. (HDMI-specifikationen understöder inte alla kopplingar till en videoutrustning som har digitala HDMI-utgångar och använder en HDMI-till-DVI digitalkabel.)
- För ytterligare detaljer om kopplingens kompatibilitet kan man studera den information om DVI-kopplingar som följer med tillverkarens videoutrustning.
- När du ansluter videoutrustningen med en 21-stifts RGB-utgång (Euro-scart) till projektorn, ska du använda en kommersiellt tillgänglig kabel som passar den projektor du vill ansluta.
- Projektorn stödjer inte RGBC-signaler via Euro-scart.

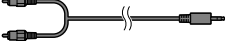
Utrustning	Uttag på ansluten utrustning	Kabel	Uttag på projektorn	
Ljudutrustning 	ø3,5 mm ljudutgång 	ø3,5 mm ljudkabel (stereo eller mono) (kommersiellt tillgängliga eller som Sharpreservdel QCNWGA038WJPZ) 	AUDIO 1 	
	RCA ljudutgång 	RCA ljudkabel (extra tillbehör) 	Kablar för en kamera eller videospel 	AUDIO 2 
	Ljudutgång			
Bildskärm 	RGB-ingång 	RGB-kabel (medföljer eller extra tillbehör) 	MONITOR OUT 	
Förstärkare 	ø3,5 mm ljudingång	ø3,5 mm ljudkabel (stereo eller mono) (kommersiellt tillgängliga eller som Sharpreservdel QCNWGA038WJPZ) 	AUDIO OUT 	
	RCA ljudingång	ø3,5 mm stereominijack till RCA-ljudkabel (extra tillbehör) 		

Anm

- Vid användning av en monoljudkabel på ø3,5 mm blir volymnivån hälften av nivån när en stereoljudkabel på ø3,5 mm används.
- Du kan välja "Audio 1" eller "Audio 2" för "Ljudingång" i menyn "PRJ-JUS". (Se sidan [43](#).)
- RGB-signaler och komponentsignaler kan utmatas till bildskärmen.

Att styra projektorn med en dator

När uttaget RS-232C på projektorn ansluts till en dator med adaptern DIN-D-sub RS-232C (tillval, AN-A1RS) och seriekontrollkabeln RS-232C (korstyp, extratillbehör) kan datorn användas för att styra projektorn och kontrollera projektorns tillstånd. Se sidan 55 för detaljer.

Vid anslutning till en dator med seriekontrollkabeln RS-232C och adaptern DIN-D-sub RS-232C

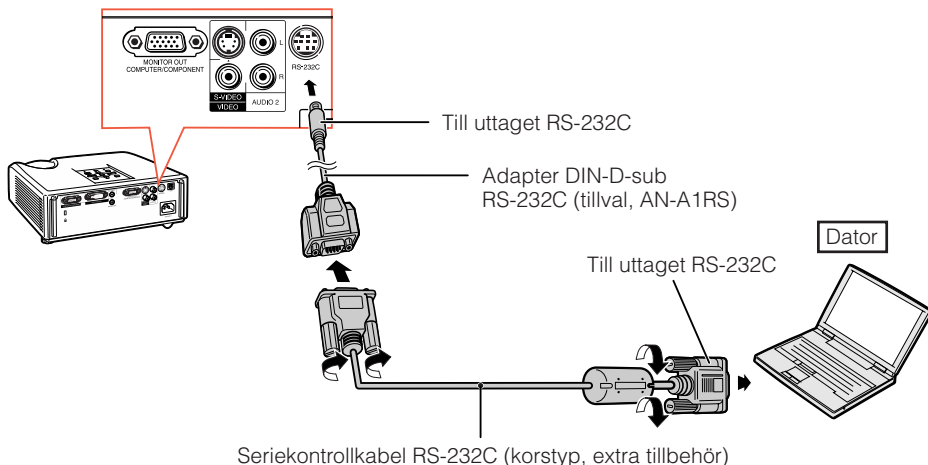

Anm

- Funktionen RS-232C fungerar kanske inte om uttagen på din dator inte är rätt inställda. Anlita datorns bruksanvisning för detaljer.
- Se sidorna 53 och 54 för anslutning av seriekontrollkabeln RS-232C.

Info

- Anslut inte kabeln RS-232C till någon port utöver uttaget RS-232C på datorn. I annat fall kan det uppstå skador på datorn eller projektorn.
- Undvik att ansluta eller koppla bort seriekontrollkabeln RS-232C från datorn medan den är påslagen. Detta kan orsaka skador på datorn.

Anslutning av nätkabeln

Anslut den medföljande nätkabeln till nätintaget på baksidan av projektorn. Anslut sedan till ett vägguttag.

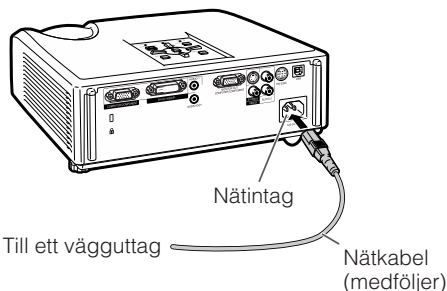

Att slå projektorn på/av

Att slå på projektorn

Utför alltid anslutning till yttre utrustning och till strömkällan innan du utför åtgärderna som beskrivs nedan. (Se sidorna 21 till 24.)

Ta av objektivskyddet och tryck på **STANDBY/ON** på projektorn eller **ON** på fjärrkontrollen.

- Strömindikator lyser nu grönt.
- Projektorn är klar att användas efter att lampbytesindikatorn har tänts.

Anm

• Angående lampindikatorn

Lampindikatorn tänds för att upplysa om lampans tillstånd.

Grön: Lampan är på.

Blinkar grön: Lampan håller på att värmas upp.

Röd: Lampan slöcknar på ett onormalt sätt eller behöver bytas.

- När projektorn slås på kan lampan flimra en aning under den första minuten efter att lampan slagits på. Detta är normalt då lampans kontrollkrets försöker stabilisera lampans egenskaper. Beträkta inte detta som ett fel.
- Om projektorn ställs i beredskapsläget och sedan omedelbart slås på igen kan det ta en viss tid innan lampan startar projektion.
- När systemlåset är inställt visas inmatningsrutan för tangentkod. Makulera tangentkoden genom att mata in den redan inställda tangentkoden. Se sidan 44 för detaljer.

Att slå av strömmen (och ställa projektorn i beredskapsläge)

Tryck på **STANDBY/ON** på projektorn eller **STANDBY** på fjärrkontrollen och tryck sedan åter på tangenten medan bekräftelsemeddelandet visas för att ställa projektorn i beredskapsläge.

- Projektorn kan inte slås på under nedkylning.

Info

- När "Automatiskt omstart" är satt till "På": Om nätkabeln är bortkopplad från vägguttaget eller strömbrytaren är avslagen när projektorn är på kommer projektorn automatiskt att slås på när du sätter i nätkabeln i ett strömuttag eller när strömbrytaren slås på. (Se sidan 43.)
- Engelska är det grundinställda språket. Om du vill ändra till ett annat språk ska du utföra proceduren på sidan 42.

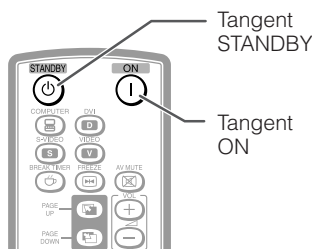
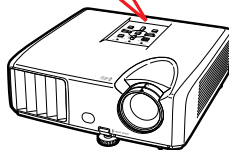
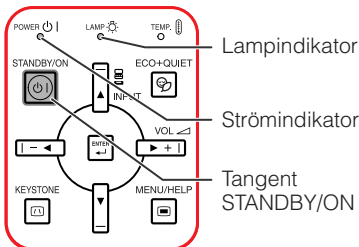

Skärmvisning (bekräftelsemeddelande)

Anta STANDBY-läge?

Ja : Tryck igen

Nej : V.G. vänta

Info

• Funktionen direkt ström av:

Det går att koppla bort nätkabeln från vägguttaget även om kylfläkten fortfarande är igång.

Bildprojektion

Angående inställningsguiden

Efter att projektorn slagits på visas skärmen för inställningsguide för att hjälpa dig att ställa in projektorn.

Vägledningspost

- 1 FOCUS
- 2 HEIGHT ADJUST
- 3 ZOOM

Tryck på **ENTER** för att lämna skärmen för inställningsguide.

Anm

- Skärmen för inställningsguide framhäver automatiskt de olika posterna i följande ordning:

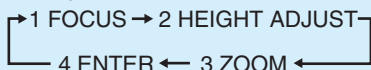

Det går dock att justera fokus, höjd (vinkel) eller zoom oavsett vilken post som är framhävd.

- Om du inte vill uppvisa inställningsguiden nästa gång ska du ställa "Meny" - "SKM-JUS" - "Inställn.guide" på "Av". (Se sidan 42.)

Justering av den projicerade bilden

1 Justering av fokus

Det går att ställa in skärpan med fokusringen på projektorn.

Vrid på fokusringen för att justera skärpan medan du tittar på bilden.

2 Justering av skärmstorlek

Det går att justera skärmstorleken med zoomringen på projektorn.

Vrid på zoomringen för att förstora eller förminska skärmstorleken.

Skärm för inställningsguide

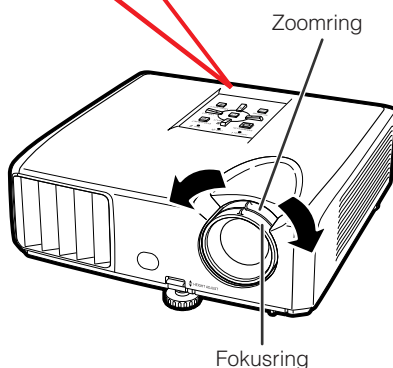
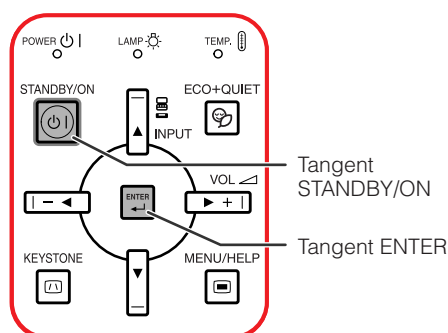
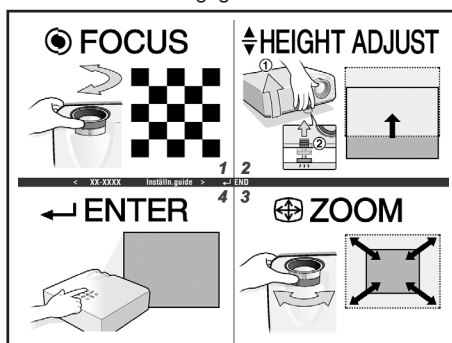

3 Justering av höjden

Projektorns höjd kan justeras med hjälp av justeringsfötterna på projektorns framsida och baksida.

När duken befinner sig ovanför projektorn går det att höja den projicerade bilden med justeringar på projektorn.

1 Lyft spaken HEIGHT ADJUST och lyft samtidigt projektorn för att justera dess höjd.

2 Ta bort handen från spaken HEIGHT ADJUST på projektorn när den önskade höjden erhållits.

- Projektionsvinkeln kan justeras upp till ca. 9 grader från underlaget på vilket projektorn är placerad.

3 Använd den bakre justeringsfoten för att jämna till projektorn.

- Projektorn kan justeras ± 2 grader från dess normala position.

Anm

- Vid justering av projektorns höjd kan det uppstå trapetsoidförvrängning. Använd Keystone-korrigering för att rätta till sådan förvrängning. (Se sidorna 28 och 41.)

Info

- Tryck inte alltför hårt på projektorn när den främre justeringsfoten sträcks ut.
- Vid sänkning av projektorn ska du akta dig för att klämma fingrarna i gapet mellan justeringsfoten och projektorn.
- Håll ett fast tag i projektorn när du lyfter eller flyttar den.
- Håll inte i området runt objektivet.

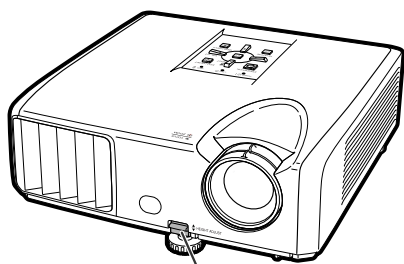

Spaken HEIGHT ADJUST

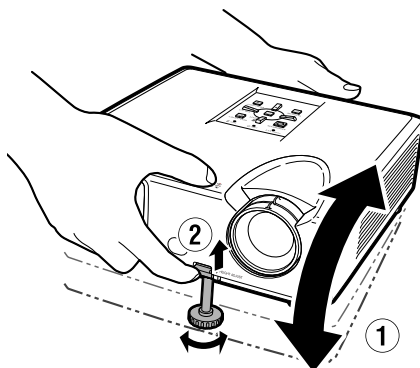

Utför smärre justeringar.

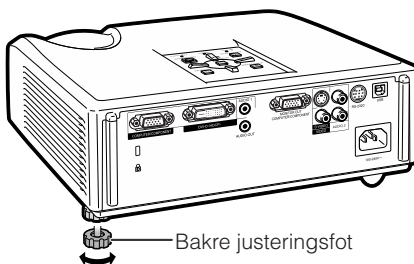

Bakre justeringsfot

Bildprojektion (Fortsättning)

Korrigerig av trapetsoidförvrängning

När bilden projiceras antingen uppifrån eller nerifrån i en vinkel mot duken kan bilden utsättas för trapetsformad förvrängning. Funktionen för att korrigera en sådan trapetsförvrängning kallas Keystone-korrigerig.

Anm

- Keystone-korrigerig kan användas för att justera vinkeln med cirka ± 20 grader och även skärmen kan ställas in på en vinkel på cirka ± 20 grader (när omformateringsläget står på "NORMAL" (se sidan 30)).

1 Tryck på **KEYSTONE för att aktivera läget för Keystone-korrigerig.**

- Det går även att visa läget för Keystone-korrigerig på skärmen med **KEYSTONE** på projektorn.

2 Tryck på **▲/▶ eller **◀/▼** för att utföra Keystone-korrigerig.**

- Det går även att utföra Keystone-korrigerig med justeringstangenterna på projektorn.

Anm

- Tryck på **RETURN** medan läget för Keystone-korrigerig visas på skärmen för att återgå till grundinställningen.

3 Tryck på **KEYSTONE.**

- Skärmvisning av läget för Keystone-korrigerig försvinner.
- Det går även att använda **KEYSTONE** på projektorn.

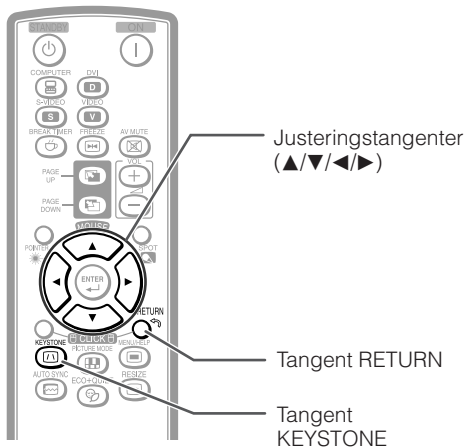

Skärmvisning
(läget för Keystone-korrigerig)

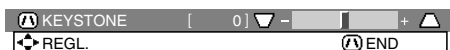

Sammanpressar ovansidan.
(Flytta skjutstapeln i riktningen +.)

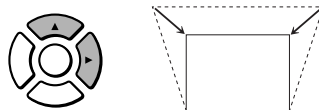

Sammanpressar undersidan.
(Flytta skjutstapeln i riktningen -.)

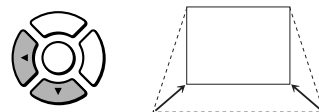

Info

- Vid justering av bilden med Keystone-korrigerig kan raka linjer och kanterna på bilden te sig naggade.

Ändring av ingångsläge

Välj lämpligt ingångsläge för den anslutna utrustningen.

Tryck på **COMPUTER**, **DVI**, **S-VIDEO** eller **VIDEO** på fjärrkontrollen för att välja ingångsläge.

- När du trycker **INPUT** på projektorn eller **DVI** på fjärrkontrollen visas listan **INPUT**. Tryck **▲/▼** för att växla ingångsläge.

Justering av volymen

Tryck på **VOL +/-** på fjärrkontrollen eller **-◀/▶+** på projektorn för att justera volymen.

Anm

- Ett tryck på **VOL-/-◀** sänker volymen.
- Ett tryck på **VOL+/>▶+** höjer volymen.
- När projektorn är ansluten till yttre utrustning ändras volymnivån hos den yttre komponenten i enlighet med volymnivån hos projektorn. Ställ projektorns volym på dess lägsta nivå när projektorn slås på/av eller vid ändring av ingångssignal.
- När du inte vill utmata ljud från projektorns högtalare då projektorn är ansluten till yttre utrustning ska du ställa "Högtalare" i menyn "PRJ-JUS" på "Av". (Se sidan 43.)

Uppvisning av en svart skärm och tillfälligt ljudavslag

Tryck på **AV MUTE** på fjärrkontrollen för att tillfälligt visa en svart skärm och slå av ljudet.

Anm

- Ett nytt tryck på **AV MUTE** slår på den projicerade bilden igen.

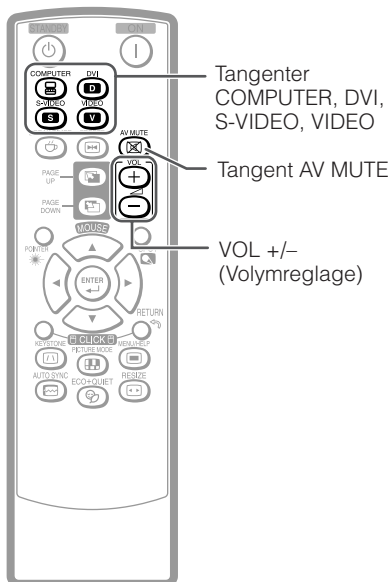

Skärmvisning



Skärmvisning



Bildprojektion (Fortsättning)

Omformateringsläge

Denna funktion gör det möjligt att modifiera eller anpassa omformateringsläget för att framhäva den inmatade bilden. Beroende på den aktuella insignalen går det att välja mellan "NORMAL", "INRAMNING" och "STRÄCKNING".

Tryck på RESIZE.

- Se sidan 41 för inställning på menyskärmen.

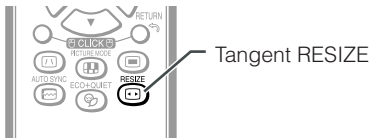

Dator

	Huvudupplösning	NORMAL		INRAMNING		STRÄCKNING	
		XR-40X/30X	XR-30S	XR-40X/30X	XR-30S	XR-40X/30X	XR-30S
4:3 bildformat	SVGA (800 × 600)	1024 × 768	800 × 600	768 × 576	600 × 450	1024 × 576	800 × 450
	XGA (1024 × 768)						
	SXGA (1280 × 960)						
	SXGA + (1400 × 1050)						
Övriga bildformat	SXGA (1280 × 1024)	-		-			
	WXGA (1280 × 768)	-		-			



Ingångssignal		Bildtyp	Utmatad skärmbild		
Dator			NORMAL	INRAMNING	STRÄCKNING
XR-40X/30X	XR-30S				
Upplösning lägre än XGA	Upplösning lägre än SVGA				
XGA	SVGA	*			
Upplösning högre än XGA	Upplösning högre än SVGA				
SXGA (1280 × 1024)		*			
WXGA		—	—	*	

* Läge för bildprojektion med det ursprungliga bildformatet utan att klippa några delar.

■ : Utklippt yta på vilken bilder inte kan projiceras.

VIDEO

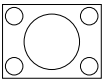
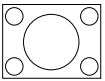
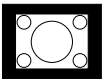
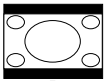
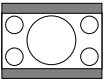
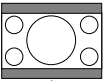
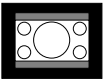
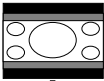
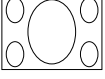
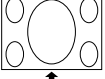
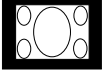
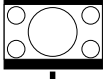
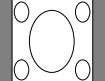
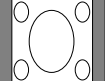
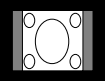
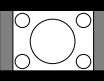
- "STRÄCKNING" är fast när signalerna 540P, 720P, 1035I eller 1080I inmatas.

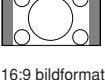
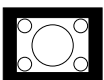
Ingångssignal		Utmatad skärmbild		
DVD / Video	Bildtyp	NORMAL	INRAMNING	STRÄCKNING
480I, 480P, 576I, 576P, NTSC, PAL, SECAM	 4:3 bildformat	* 	* 	
	 Brevlåda	* 	* 	
	 Hoptryckt bild på 16:9			* 
	 Hoptryckt bild på 4:3			* 
540P, 720P, 1035I, 1080I	 16:9 bildformat	—	—	* 
	 16:9 bildformat (4:3 bildformat på 16:9)	—	—	* 

* Läge för projicering av en bild med ursprungligt bildformat utan att klippa några delar.

 : Utklippt yta på vilken bilder inte kan projiceras.

 : Yta i vilken bilden ej inkluderas i de ursprungliga signalerna.

Drift med fjärrkontrollen

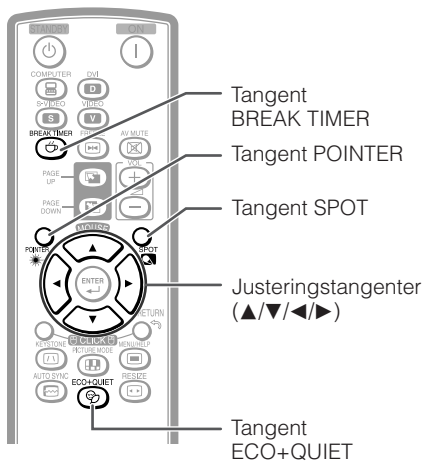

Visning och inställning av paustimern

- 1 Tryck på **BREAK TIMER**.
- Timern startar nedräkning från 5 minuter.

Skärmvisning



- 2 Tryck på ▲/▼/◀/▶ för att ställa in längden på paustiden.

- Höj med ▲ eller ▶
5 minuter → 6 minuter → 60 minuter
- Sänk med ◀ eller ▼
4 minuter → 3 minuter → 1 minut
- Paustiden kan ställas in i steg om en minut (upp till 60 minuter).

Makulering av paustidens visningsfunktion

Tryck på **BREAK TIMER**.

Anm

- Paustimern fungerar inte när projektorn använder funktionen "Autosynk.", "FRYS" eller "AV-DÄMPNING".

Visa pekaren

- 1 Tryck **POINTER** och tryck ▲/▼/◀/▶ på fjärrkontrollen för att flytta pekaren.

- 2 Tryck **POINTER** igen.
- Pekaren kommer att försvinna.

Använda punktfunktionen

- 1 Tryck **SPOT** och tryck ▲/▼/◀/▶ på fjärrkontrollen för att flytta punktområdet.

- 2 Tryck **SPOT** igen.
- Punktområdet kommer att försvinna.

Växla mellan Ekoläge+Tyst läge

Tryck på **ECO+QUIET** på fjärrkontrollen eller på projektorn för att koppla in/ur Eko+tyst läge.

- När Eko+tyst läge är "På", dämpas ljudet från kylfläkten, strömförbrukningen minskar och lampans livslängd förlängs.

Anm

- Se "Lampinst." på sidan 40 för detaljer för läget Eko+Tyst.

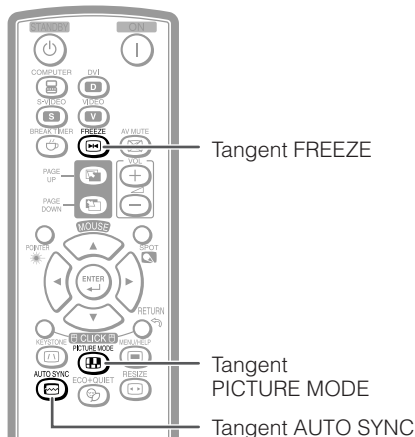

Val av bildläge

Det går att välja lämpligt bildläge för bilden som nu visas, t.ex. film eller videospel.

Tryck på **PICTURE MODE**.

- Vart tryck på **PICTURE MODE** ändrar bildläget i följande ordning:

→ STANDARD → PRESENTATION → BIOGRAF → SPEL → sRGB*

Anm

- Se sidan **39** för närmare detaljer om bildläget.

* "sRGB" visas enbart vid inmatning av en RGB-signal.

Autosynk (justering av autosynkronisering)

Funktionen för autosynk fungerar för att avkänna ingångssignalen när projektorn slagits på.

Tryck på **AUTO SYNC** för att manuellt utföra autosynk.

Anm

- När optimal bildkvalitet inte kan erhållas med justering av autosynkronisering ska du använda hjälpmenyn för att justera manuellt. (Se sidan **46**.)

Frysning av en rörlig bild

1 Tryck på **FREEZE**.

- Den projicerade bilden fryses.

2 Tryck på **FREEZE** igen för att återgå till den rörliga bilden från den nu anslutna apparaten.

Drift med fjärrkontrollen (Fortsättning)

Använda fjärrkontrollen som trådlös datormus

Om projektorn och datorn ansluts till varandra med en USB-kabel kan du använda fjärrkontrollen för att styra datorns mus.

Om datorn står för långt borta från projektorn och inte kan anslutas med en USB-kabel, kan du med hjälp av fjärrkontrollmottagaren (tillval, AN-MR2) styra projektorn via fjärrkontrollen. Se fjärrkontrollmottagarens bruksanvisning för mer information.

Anslutning med en USB-kabel

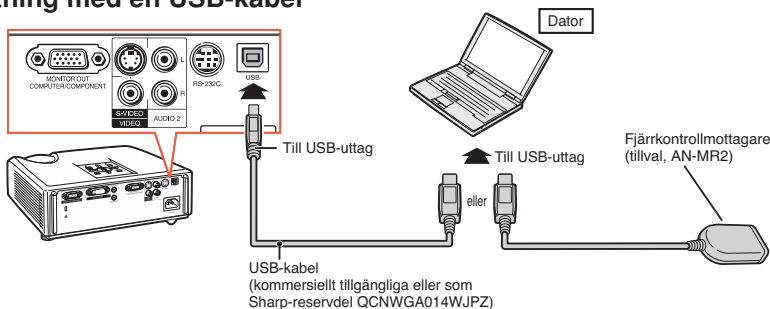

När du gjort anslutningen styr du muspekaren på följande sätt.

- **För att flytta markören**
Tryck på MOUSE-/justertangenterna (▲/▼/◀/▶).
- **För att vänsterklicka**
Tryck på **L-CLICK**.
- **För att högerklicka**
Tryck på **R-CLICK**.
- **Om din dator endast stöder möss med en knapp (såsom på Macintosh)**
Tryck på **L-CLICK** eller **R-CLICK**.
L-CLICK och **R-CLICK** har samma funktion.
- **För att använda [Page Up] resp.[Page Down]**
Samma funktion som [Page Up]- och [Page Down]-tangenterna på datorns tangentbord.
Tryck på **PAGE UP** eller **PAGE DOWN**.

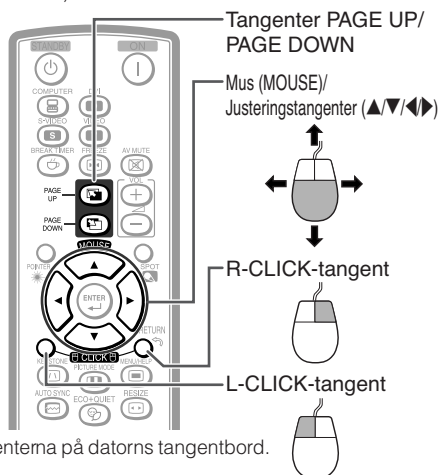

Anm

- Denna funktion fungerar endast med Microsoft® Windows® OS och Mac OS®. Men den fungerar inte med följande operativsystem som inte stöder USB.
 - Versioner tidigare än Windows® 95.
 - Versioner tidigare än Windows® NT 4.0.
 - Versioner tidigare än Mac OS® 8.5.
- Denna funktion kan inte användas vid visning av menyskärmen.
- Kontrollera att datorn känner igen USB-anslutningen.

Menyposter

Det följande visas vilka poster som kan ställas in på projektorn.

Menyn "Bild"

COMPUTER (RGB)-, DVI (RGB)-ingång

Bild	SKM-JUS	PRJ-JUS	Hjälp
Bildläge		Standard	
Kontrast	[0]	[-] [+]	
Ljusinst.	[0]	[-] [+]	
Röd	[0]	[-] [+]	
Blå	[0]	[-] [+]	
Färgtemp	[0]	[-] [+]	
Vit betoning	[1]	[-] [+]	
Lampinst.		Skarp	
◆◆ Nollst.			
← VÄL/JUS. ↵ ENTER ⏻ END			

COMPUTER (Komponent)-, DVI (Komponent)-, S-VIDEO-, VIDEO-ingång

Bild	SKM-JUS	PRJ-JUS	Hjälp
Bildläge		Standard	
Kontrast	[0]	[-] [+]	
Ljusinst.	[0]	[-] [+]	
Färg	[0]	[-] [+]	
Toning	[0]	[-] [+]	
Skärpa	[0]	[-] [+]	
Färgtemp	[0]	[-] [+]	
Vit betoning	[1]	[-] [+]	
Progressiv		3D Progressiv	
Lampinst.		Skarp	
◆◆ Nollst.			
← VÄL/JUS. ↵ ENTER ⏻ END			

Menyn "Skärmjustering (SKM-JUS)"

Bild	SKM-JUS	PRJ-JUS	Hjälp
Omformatera		Inramning	
Bildskifte	[0]	[-] [+]	
Keystone	[0]	[-] [+]	
OSD visn.		På	
Bakgrund		Logo	
Inställn.guide		På	
PRJ funk.		Fram	
Språk(Language)		Svenska	
◆◆ Nollst.			
← VÄL/JUS. ↵ ENTER ⏻ END			

*1 Poster vid inmatning av en RGB-signal via COMPUTER eller DVI.

*2 Poster vid inmatning av en komponentsignal via COMPUTER eller DVI, eller vid val av S-VIDEO eller VIDEO.

*3 "Nyans" uppträder på menyskärmen enbart vid inmatning av signalen PAL eller SECAM (även vid en ofrivillig ändring till dessa signaler). Det finns i grunden ingen anledning att ändra "Nyans", men bildnyansen går att ändra med denna justering vid inmatning av signalen PAL eller SECAM.

*4 Poster vid inmatning av en komponentsignal via COMPUTER, eller vid val av S-VIDEO eller VIDEO.

*5 Justeringsomfång för XR-40X/XR-30X.

*6 Justeringsomfång för XR-30S.

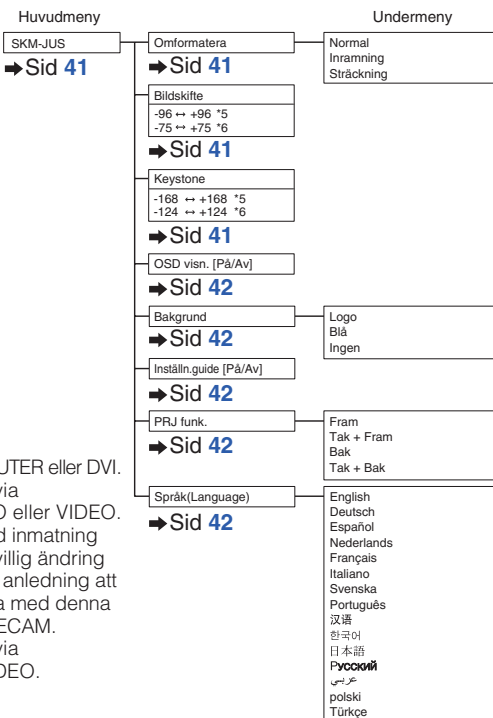
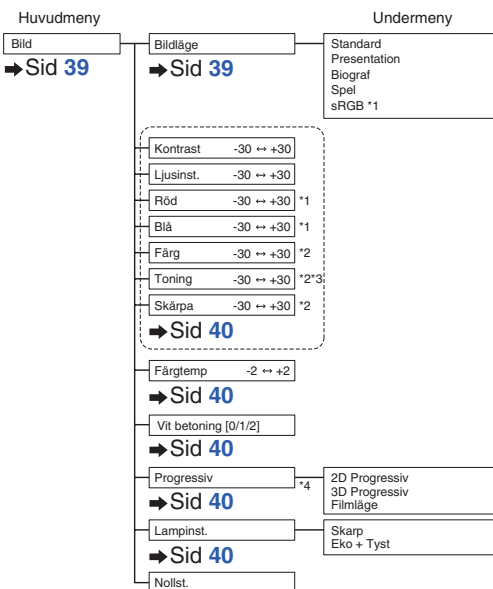

Användning av menyskärmen

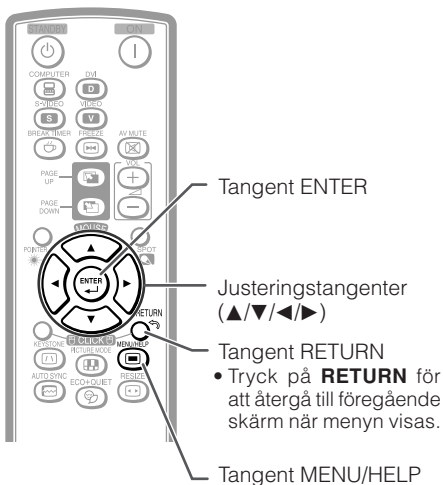
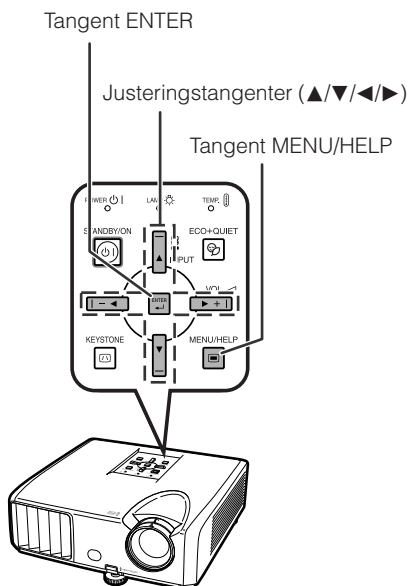

Menyval (justeringar)

Exempel: Justera "Ljusinst."

- Denna operation kan också utföras med tangenterna på själva projektorn.

- 1 Tryck på **MENU/HELP**.
 - Menyskärmen "Bild" för det valda ingångsläget visas.

- 2 Tryck på ► eller ◀ och välj "Bild" för att justera.

Exempel: Menyskärmen "Bild" för COMPUTER (RGB)-ingång

Menypost

Bild	SKM-JUS	PRJ-JUS	Hjälp
Bjldläge		Standard	
Kontrast	[0]	▬	+
Ljusinst.	[0]	▬	+
Röd	[0]	▬	+
Blå	[0]	▬	+
Färgtemp	[0]	▬	+
Vit betoning	[1]	▬	+
Lampinst.		Skarp	
◆◆ Nollst.			
◀ VÄL/JUS. ENTER END ▶			

Användning av menyskärmen (Fortsättning)

3 Tryck på ▲ eller ▼ och välj "Ljusinst." för att justera.

- Den valda posten är framhävd.

Justering av den projicerade bilden medan du tittar på den

Tryck på ENTER.

- Den valda posten (t.ex. "Ljusinst.") visas för sig själv på undersidan av skärmen.
- Vid tryck på ▲ eller ▼ visas följande post ("Röd" efter "Ljusinst.").

Anm

- Tryck på ENTER på nytt för att återgå till föregående skärm.

4 Tryck på ◀ eller ▶ för att justera den valda posten.

- Den utförda justeringen lagras.

5 Tryck på MENU/HELP.

- Menyskärmen försvinner.

Anm

- Menytagenterna fungerar inte när projektorn använder funktionen "Autosynk.", "Paustid", "FRYS" eller "AV-DÄMPNING".

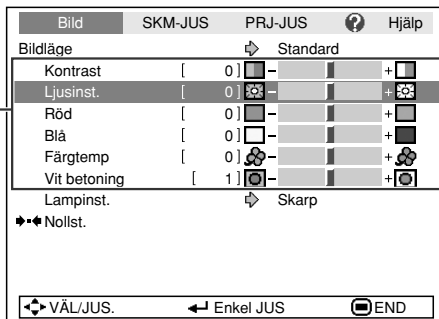

Poster att justera

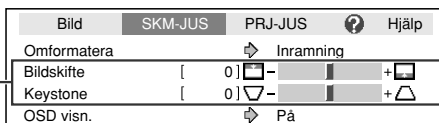

Tryck på ENTER.

Posten visas för sig själv

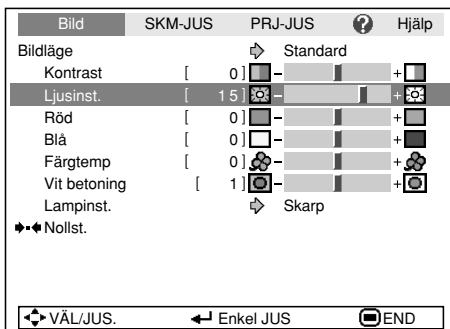

Bildjustering (menyn "Bild")

Menyoperation → Sidan 37

► Exempel: Menyskärmen "Bild" för COMPUTER (RGB)-ingång

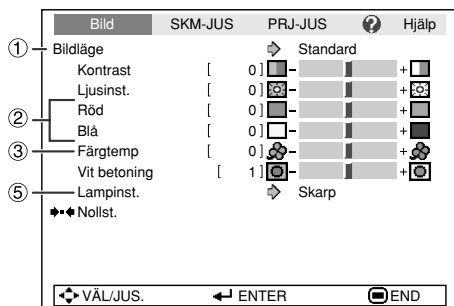

► Exempel: Menyskärmen "Bild" för S-VIDEO-ingång

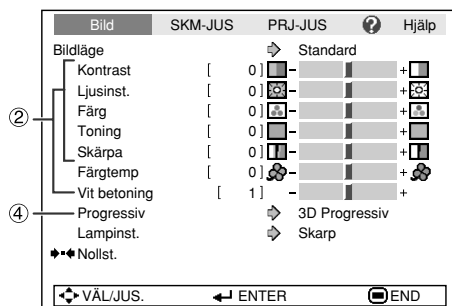

1 Val av bildläge

Valbara poster	Beskrivning	Grundinställningarna för varje post vid val av Bildläge		
		Färgtemp	Vit betoning	Lampinst.
Standard	För standardbild	0	1	Skarp
Presentation	Gör vissa delar av bilden ljusare för bättre presentationer.	0	2	Skarp
Biograf	Ger den projicerade bilden en naturlig färgnyans.	-1	0	Eko + Tyst
Spel	Ger den projicerade bilden bättre skärpa.	0	1	Skarp
*sRGB	För naturligen återgivning av bilder från en dator.	-	-	Skarp

- "sRGB" visas endast vid inmatning av en RGB-signal.
- Varje post i menyn "Bild" kan ställas in eller justeras på önskat sätt. De gjorda ändringarna bevaras i minnet.

Anm

- Det går även att trycka på **PICTURE MODE** på fjärrkontrollen för att välja bildläget. (Se sidan 33.)
- *sRGB är en internationell norm för färgåtergivning reglerad av IEC (International Electrotechnical Commission). Då den fasta färgytan beslutats av IEC visas bilderna med en naturlig färgton baserad på den ursprungliga bilden vid val av "sRGB".
 För ytterligare information om funktionen sRGB kan du uppsöka "<http://www.srgb.com/>".
 Det går inte att ställa in posterna "Röd", "Blå", "Färgtemp" och "Vit betoning" när "sRGB" har valts.

Info

- Vid val av "sRGB" kan den projicerade bilden bli en aning mörk, men detta tyder inte på fel.

Bildjustering (menyn "Bild") (Fortsättning)

Menyoperation → Sidan 37

② Justering av bilden

Justeringsbara poster	Tangent ◀	Tangent ▶
Kontrast	För mindre kontrast.	För större kontrast.
Ljusinst.	För mindre ljusstyrka.	För större ljusstyrka.
Röd*1	För svagare rött.	För kraftigare rött.
Blå*1	För svagare blått.	För kraftigare blått.
Färg*2	För mindre färgintensitet.	För större färgintensitet.
Toning*2*3	För att göra hudfärger lilaaktiga.	För att göra hudfärger grönaktiga.
Skärpa*2	För mindre skärpa.	För större skärpa.
Vit betoning*1	För naturtrogen färgåtergivning	För större livlighet

*1 Ej justeringsbar/valbar vid val av "sRGB".

*2 Visas inte i ingångsläget RGB.

*3 "Nyans" uppträder på menyskärmen enbart vid inmatning av signalen PAL eller SECAM (även vid en ofrivillig ändring till dessa signaler). Det finns i grunden ingen anledning att ändra "Nyans", men bildnyansen går att ändra med denna justering vid inmatning av signalen PAL eller SECAM.

Anm

- "Vit betoning" och "Färgtemp" kan inte ställas in när "sRGB" har valts.
- Återställa alla justerade poster genom att välja "Nollst." och sedan trycka på **ENTER**.

③ Justering av färgtemperatur

Valbara poster	Beskrivning
-2 -1 0 1 2	För lägre färgtemperatur för varma, rödaktiga bilder under glödlampor  Högre färgtemperatur för en svalare, blåaktig bild som ter sig genomskinlig.

Anm

- Värdena för "Färgtemp" gäller enbart för normala syften.

④ Progressiv

Valbara poster	Beskrivning
2D Progressiv	Praktiskt för visning av snabbt rörliga bilder såsom sport.
3D Progressiv	Praktisk för att tydligare visa relativt långsamt rörliga bilder som pjäser och dokumentärprogram.
Filmläge	Återger bilden från filmkällan* tydligare. Visar den optimala bilden för en film förstärkt med tre-två nerdragning (NTSC och PAL60Hz) eller två-två nerdragning (PAL50Hz och SECAM) till progressivt bildläge.

* Filmkällan är en digital videoinspelning med ursprunglig kodning på 24 bildrutor/sekund. Projektorn kan omvandla denna filmkälla till progressiv video på 60 bildrutor/sekund för NTSC och PAL60Hz eller på 50 bildrutor/sekund för PAL50Hz och SECAM för avspeling av en bild med hög upplösning.

Anm

- Med NTSC eller PAL60Hz aktiveras förstärkning med två-tre nerdragning automatiskt när filmkällan matats in, även om läget 3D Progressiv är inställt.
- Skifta över till optimalt läge om bilden är suddig eller utsatt för störningar.
- Vid progressiv inmatning visas inmatningen direkt, så det går inte att välja 2D Progressiv, 3D Progressiv och Filmläget.

⑤ Lampinst.

Valbara poster	Ljusstyrka och strömförbrukning
Eko + Tyst	Ca. 80%
Skarp	100%

Anm

- I läget Eko+Tyst blir fläktljudet och strömförbrukningen lägre än i läget Ljusstyrka. (Projektionens ljusstyrka reduceras såsom framgår av tabellen.) Lampans livslängd blir cirka 3.000 timmar (cirka 2.000 timmar i läget Ljusstyrka).

Justering av den projicerade bilden (menyn "SKM - JUS")

Menyoperation → Sidan 37

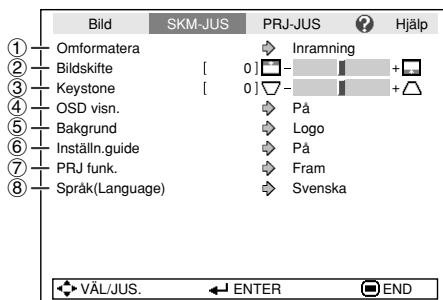

① Inställning av omformateringsläget



Anm

- Se sidorna 30 och 31 för närmare detaljer om omformateringsläget.
- Omformateringsläget kan också ställas in med **RESIZE** på fjärrkontrollen. (Se sidan 30.)

② Justering av bildposition

Det går att flytta den projicerade bilden i vertikal riktning.

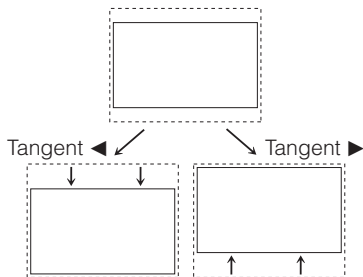

Anm

- Denna post kan inte ställas in när "Omformatera" står på "Normal".

③ Keystone-korrigerig

När bilden projiceras antingen uppifrån eller nerifrån i en vinkel mot duken kan bilden utsättas för trapetsformad förvrängning. Funktionen för att korrigera en sådan trapetsförvrängning kallas Keystone-korrigerig.

Välj "Keystone" i menyn "SKM-JUS" och justera med skjutstapeln.

Se sidan 28 för detaljer om Keystone-korrigerig.

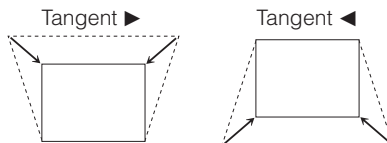

Anm

- Keystone-korrigerig kan justeras upp till en vinkel på cirka ± 20 grader (när "Omformatera" står på "Normal").

Justering av den projicerade bilden (menyn ”SKM - JUS”) (Fortsättning)

Menyoperation → Sidan 37

④ Inställning av skärmvisning

Valbara poster	Beskrivning
På	All skärmvisning kommer att visas.
Av	INGÅNG/VOLYM/AV-DÄMPNING/ FRYS/AUTOSYNK./OMFORMATERA/ BILDLAGGE/ "En ogiltig tangent har tryckts ned." visas inte.

⑦ Omvändning/omkastning av projicerade bilder

Valbara poster	Beskrivning
Fram	Normal bild (projektion från dukens framsida)
Tak+Fram	Omvänd bild (projektion från dukens framsida med en omvänd projektor)
Bak	Spegelvänd bild (projektion från dukens baksida eller med en spegel)
Tak+Bak	Spegelvänd och omvänd bild (projektion med en spegel)

Se sidan 19 för detaljer om projektläge (PRJ funk.).

⑤ Val av bakgrundsbild

Valbara poster	Beskrivning
Logotyp	Sharps logotypskärm
Blå	Blå skärm
Ingen	—

⑧ Val av skärmspråk

Det går att välja skärmspråk för projektorn bland 15 olika språk.

English
Deutsch
Español
Nederlands
Français
Italiano
Svenska
Português
汉语
한국어
日本語



▲
Русский
عربي
polski
Türkçe

⑥ Val av inställningsguide

Valbara poster	Beskrivning
På	Visar inställningsguiden när projektorn slås på.
Av	Visar inte inställningsguiden.

Justering av projektorfunktion (menyn "PRJ - JUS")

Menyoperation → Sidan 37

	Bild	SKM-JUS	PRJ-JUS	Hjälp
①	Auto Avstängning	↔	På	
②	Automatisk omstart	↔	På	
③	STANDBY-läge	↔	Standard	
④	Systemljud	↔	På	
⑤	Högtalare	↔	På	
⑥	Ljudingång	↔	Audio 1	
⑦	RS-232C	↔	9600bps	
⑧	Fläkkläge	↔	Normal	
⑨	Systemlås	↔	Av	
⑩	Lamptidigt. (Liv)	0 tim	0 min. (100%)	
	← VAL/JUS. ← ENTER → END			

① Funktion för automatiskt strömavslag

Valbara poster	Beskrivning
På	Projektorn ställs automatiskt i beredskapsläge om ingen insignal avkännts på över 15 minuter.
Av	Automatiskt strömavslag aktiveras inte.



Anm

- När funktionen för automatiskt strömavslag är "På" visas meddelandet "Antar STANDBY-läget om X min." cirka 5 minuter innan projektorn ställs i beredskapsläge för att ange tiden som återstår.

② Funktionen för automatisk omstart

Valbara poster	Beskrivning
På	Om nätkabeln är bortkopplad från vägguttaget eller strömbrytaren är avslagen när projektorn är på kommer projektorn automatiskt att slås på när du sätter i nätkabeln i ett strömuttag eller när strömbrytaren slås på.
Av	Projektorn slås inte på automatiskt när nätkabeln sätts i vägguttaget eller om strömbrytaren slås på.

③ STANDBY-läge

När den är satt till "Eko" kommer strömförbrukningen reduceras i beredskapsläget.

Valbara poster	Beskrivning
Eko	Skärmutmatning och RS-232C funktionerna slås av i beredskapsläge.
Standard	Skärmutmatning och RS-232C funktionerna är aktiverade även om projektorn är i beredskapsläge.

④ Inställning av bekräftelseljud (Systemljud)

Valbara poster	Beskrivning
På	Ett bekräftelseljud hörs när projektorn slås på/av.
Av	Inget bekräftelseljud hörs.

⑤ Högtalarinställning

Valbara poster	Beskrivning
På	Ljudsignalen utmatas från den interna högtalaren.
Av	Ljudsignalen utmatas inte från den interna högtalaren.

⑥ Ljudingång

Denna funktion tillåter dig att välja rätt kombination för ljudingångar för varje ingångsläge.

Valbara poster	Beskrivning
Audio 1	AUDIO 1 ljudingång används som ljudingång.
Audio 2	AUDIO 2 ljudingång används som ljudingång.

Justering av projektorfunktion (menyn "PRJ - JUS") (Fortsättning)

Menyoperation → Sidan 37

⑦ Val av överföringshastighet (RS-232C)

Kontrollera att både projektorn och datorn är inställda på samma baudgrad.

Valbara poster	Beskrivning
9600bps	Överföringshastigheten är långsam.
	↑↓
115200bps	Överföringshastigheten är snabb.

⑧ Inställning av fläktläge

Denna funktion ändrar fläktens rotationshastighet.

Valbara poster	Beskrivning
Normal	Lämplig för normala miljöer.
Hög	Välj detta när projektorn används i en bergsmiljö på minst 1.500 meter (4.900 fot) över havet.

När "Fläktläge" ställs på "Hög" blir varvtalet snabbare och bullret från fläkten ljudligare.

⑩ Kontroll av lampans tillstånd

Det går att bekräfta lampans samlade brukstid och återstående livslängd (i procent).

Villkor för lampbruk	Återstående lamplivslängd		
	"Liv"(Livslängd)	100%	5%
Används enbart när lampinställningen står på "Eko+Tyst".	Ca. 3.000 timmar	Ca. 150 timmar	Ca. 150 timmar
Används enbart när lampinställningen står på "Skarp".	Ca. 2.000 timmar	Ca. 100 timmar	Ca. 100 timmar

Anm

- Vi rekommenderar byte av lampen när dess återstående livslängd sjunkit till 5%.
- Livslängden kan variera beroende på bruksförhållandena.

⑨ Funktion för systemlås

Denna funktion förhindrar otillåtet bruk av projektorn. När funktionen är aktiverad måste användaren mata in rätt tangentkod för att kunna slå på projektorn. **Vi rekommenderar att du förvarar tangentkoden på ett ställe där endast bemyndigade personer kan komma åt den.**

Info

- Om du råkar tappa eller glömma din tangentkod ska du kontakta en av Sharp auktoriserad projektorhandlare eller serviceverkstad (se sidan 63). Även om produktens garanti fortfarande är giltig tas det ut en viss avgift för att nollställa tangentkoden.

■ Inställning/ändring av tangentkod

1 Välj "Systemlås" och tryck sedan på **ENTER** eller ►.

2 Välj "Nästa" och tryck sedan på **ENTER**.
• Skärmen för inmatning av nyckelkoden visas.

3 Tryck på de 4 tangenterna på fjärrkontrollen eller projektorn för att mata in den förinställda tangentkoden under "Gammal kod".

- Vid inställning av tangentkoden för första gången ska du trycka fyra gånger på ▼ på projektorn.

PRJ-JUS	
Ställa in systemlåset	
Gammal kod	— — — —
Ny kod	— — — —
Bekräfta	— — — —

Anm

- Vid inmatning av fel tangentkod återgår markören till det första tecknet under "Gammal kod".
- Den förinställda tangentkoden är de 4 ▼ tangenterna på projektorn. Fyra tryck på ▼ tangenten gör att inmatningsskärmen för tangentkod försvinner.

4 Tryck på 4 tangenter på fjärrkontrollen eller projektorn för att mata in den nya tangentkoden under "Ny kod".

Anm

- Följande tangenter kan inte användas för tangentkoden:
 - **STANDBY/ON**
 - **ON**
 - **STANDBY**
 - **ENTER**
 - **L-CLICK**
 - **R-CLICK/RETURN**
 - **MENU/HELP**
- Systemlåsfunktionen betraktar varje tangent på fjärrkontrollen eller på projektorn som en enskild tangent, även om de har samma tangentnamn. Om tangenterna på projektorn användes för att ställa in tangentkoden går det inte att makulera tangentkoden med fjärrkontrollen.

PRJ-JUS	
Ställa in systemlåset	
Gammal kod	• • • •
Ny kod	— — — —
Bekräfta	— — — —

5 Mata in samma tangentkod när "Bekräfta" visas.

Anm

Att makulera en inställd tangentkod

- Tryck fyra gånger på ▼ på projektorn i steg 3 och 4 ovan.

När systemlåset är inställt

- När systemlåset är inställt visas en inmatningsskärm för tangentkod efter att strömmen slagits på. Mata in rätt tangentkod för att starta projektorn.

Inmatningsskärm för tangentkod

Systemlås	— — — —
-----------	---------

Tangentlåsfunktion

Låsning av driftstangenterna på projektorn

Använd denna funktion för att låsa driftstangenterna på projektorn.

■ Låsning av driftstangenterna

Håll **ENTER** på projektorn intryckt i cirka 5 sekunder medan projektorn slås på.

Skärmvisning

Tangentlåsfunktionen PÅ

- Tangentlåsfunktionen påverkar inte driften med tangenterna på fjärrkontrollen.
- Tangentlåsfunktionen kan inte användas under uppvärmning av projektorn.

■ Att häva tangentlås

Håll **ENTER** på projektorn intryckt i cirka 5 sekunder.

Skärmvisning

Tangentlåsfunktionen AV

- När projektorn står i beredskapsläget går det att häva tangentlåset genom att hålla **ENTER** och **STANDBY/ON** på projektorn intryckta samtidigt i cirka 5 sekunder.

Info

- Tangentlåset fungerar inte när projektorn: visar skärmen "Inställn.guide" eller "Meny", i beredskapsläget, under uppvärmning, vid ändring av ingångssignal, när funktionen "Autosynk." används, i läget "Frys" eller på skärmen "Systemlås" under uppvärmning.

Felsökning med menyn "Hjälp"

Denna funktion råder dig att lösa problem under användning.

Användning av funktionerna i menyn "Hjälp"

Exempel: När bildflimmer uppträder
Operation att åtgärda bildflimmer vid projektion av datorns RGB-signal.

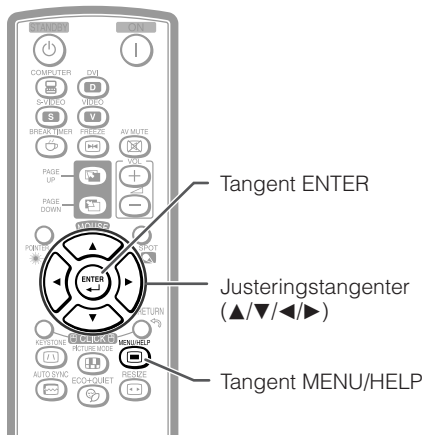

1 Tryck på **MENU/HELP**.

2 Tryck på ◀ eller ▶ för att välja "Hjälp" och tryck sedan på **ENTER**.

3 Tryck på ▲ eller ▼ för att välja "Vertikala streck eller flimmer förekommer." på menyn Hjälp och tryck sedan på **ENTER**.

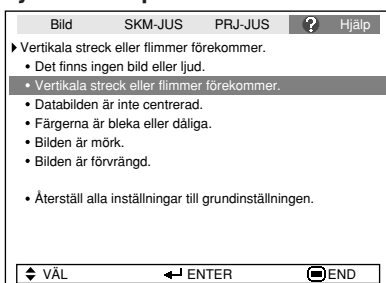

Tryck på **ENTER**.

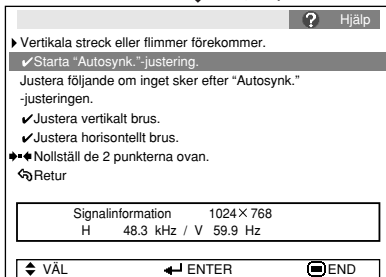

4 Välj "Starta "Autosynk."-justering." och tryck sedan på **ENTER**.

5 Om bilden inte förbättras ska du välja "Justera horisontellt brus." och sedan trycka på **ENTER**.

6 Tryck på ◀ eller ▶ för att justera.



Anm

- Det går att justera posterna med kryssmärkena (✓).
- Posterna i menyn "Hjälp" kan variera beroende på ingångssignalen eller den valda inställningen.
- Om problemet ej går att lösa ska du anlita "Felsökning" (se sidorna 61 och 62).
- Posten "Färgerna är bleka eller dåliga." visas inte vid val av "sRGB" i "Bildläge". Detta innebär att det inte går att ändra ingångssignaltypen.

Underhåll

Rengöring av projektorn

- Koppla alltid ur nätkabeln före rengöring av projektorn.
- Höljet och driftspanelen är tillverkade av plast. Använd inte bensol eller thinner då dessa medel kan fräta bort ytbehandlingen.
- Använd inte flyktiga lösningar såsom insektmedel nära projektorn. Placera inte föremål av gummi eller plast på projektorn under långa perioder. Vissa beståndsdelar i plast kan orsaka skador på projektorns ytbehandling.
- Torka försiktigt av smuts med en torr, mjuk trasa.
- När det förekommer fläckar som är svåra att få bort ska du fukta trasan i en lösning av vatten och ett mildt rengöringsmedel och sedan vrida ur trasan ordentligt. Kraftiga rengöringsmedel kan missfärga, skrapa eller skada ytbehandlingen på projektorn. Testa genom att utföra en provrengöring på en liten, obetydlig del av projektorn.

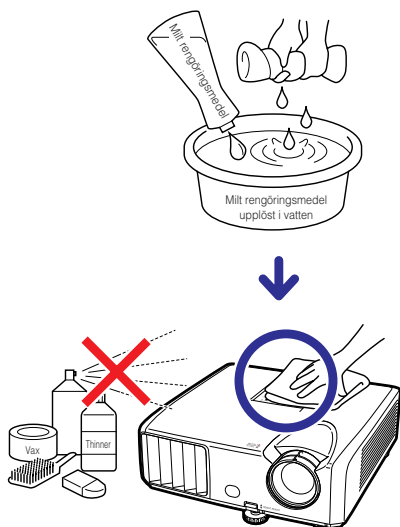

Rengöring av objektivet

- Använd en separat inköpt blåsborste eller linsrengöringspapper (avsett för glasögon och kameralinser) för att rengöra objektivet. Använd inte några flytande rengöringsmedel då dessa kan fräta bort filmbelagningen på objektivytan.
- Akta dig för att skrapa eller slå på objektivet då dess yta lätt kan utsättas för skador.

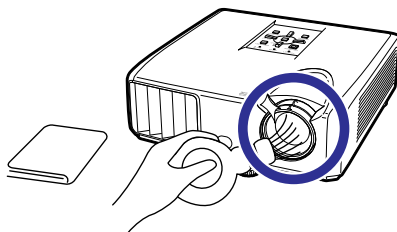

Rengöring av luftutsläpp och luftintag

- Använd en dammsugare för att avlägsna damm från luftutsläppen och luftintagen.

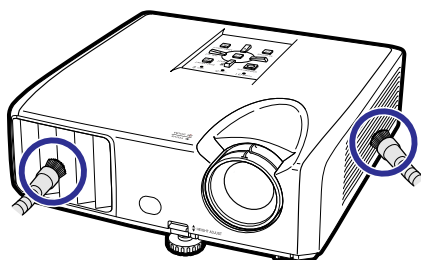

Info

- Om du vill rengöra luftintag och luftutsläpp medan projektorn används ska du trycka på **STANDBY/ON** på projektorn eller **STANDBY** på fjärrkontrollen för att ställa projektorn i beredskapsläge. Vänta tills kylfläkten har stoppats och rengör sedan.

Underhållsindikatorer

- Varningsljusen (strömindikator, lampindikator och temperaturvarningsindikator) på projektorn anger problem inuti projektorn.
- Om ett problem uppstår tänds antingen temperaturvarningsindikatorn eller lampindikatorn i rött, och projektorn ställs i beredskapsläge. Efter att projektorn ställts i beredskapsläge ska du utföra åtgärderna nedan.

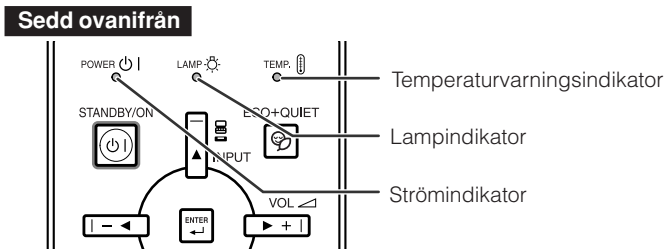

Angående temperaturvarningsindikatorn



Om temperaturen inuti projektorn börjar stiga beroende på blockerade intag eller utsläpp eller den aktuella placeringen tänds "TEMP." i bildens nedre vänstra hörn. Om temperaturen fortsätter att stiga slås lampan av och temperaturvarningsindikatorn börjar blinka, kylfläkten är igång en stund till och sedan ställs projektorn i beredskapsläge. När "TEMP." visas ska du utföra åtgärderna som beskrivs på sidan [49](#).

Angående lampindikatorn



- När lampans återstående livslängd minskat till 5% visas (gul) och "Byt lampa" på skärmen. När procentalet nått 0% ändras detta till (röd), lampan släcks automatiskt och projektorn ställs automatiskt i beredskapsläge. Lampindikatorn tänds nu i rött.
- **Projektorn slås inte på när du försöker slå på den en fjärde gång utan att ha bytt lampa.**

Indikatorer på projektorn

Strömindikator	Röd på	Normal (beredskapsläge)
	Grön på	Normal (strömmen på)
	Röd blinkar	Onormal (Se sidan 49 .)
	Grön blinkar	Normal (avkylning)
Lampindikator	Grön på	Normal
	Grön blinkar	Lampan håller på att värmas upp.
	Röd på	Lampan slocknar på ett onormalt sätt eller behöver bytas. (Se sidan 49 .)
Temperaturvarningsindikator	Av	Normal
	Röd på	Den interna temperaturen är onormalt hög. (Se sidan 49 .)

	Underhållsindikator		Problem	Orsak	Tänkbar lösning
	Normal	Onormal			
Temperaturvarningsindikator	Av	Röd på (Beredskap)	Den interna temperaturen är onormalt hög.	<ul style="list-style-type: none"> Blockerat luftintag 	<ul style="list-style-type: none"> Placera projektorn på ett ställe med bättre ventilation. (Se sidan 8.)
				<ul style="list-style-type: none"> Kylfläkten skadad Internt kretsfel Igentäppt luftintag 	<ul style="list-style-type: none"> Ta med projektorn till en av Sharp auktoriserad projektorhandlare eller serviceverkstad (se sidan 63) för reparation.
Lampindikator	Grön på (Blinkar grön när lampan värms upp eller slås av.)	Röd på	Lampan tänds inte.	<ul style="list-style-type: none"> Lampan slocknar på ett onormalt sätt. 	<ul style="list-style-type: none"> Koppla bort nätkabeln från vägguttaget och anslut den sedan på nytt.
			Dags att byta lampa.	<ul style="list-style-type: none"> Återstående lamplivslängd är högst 5%. 	<ul style="list-style-type: none"> But försiktigt lampan. (Se sidan 51.) Ta med projektorn till en av Sharp auktoriserad projektorhandlare eller serviceverkstad (se sidan 63) för reparation.
		Röd på (Beredskap)	Lampan tänds inte.	<ul style="list-style-type: none"> Lampan är utbränd Fel på lampkretsen 	<ul style="list-style-type: none"> Var ytterst försiktig vid byte av lampan. Sätt fast locket ordentligt.
Ström-indikator	Grön på/ Röd på Grön blinkar (avkyllning)	Röd blinkar	Ström-indikatorn blinkar i rött när projektorn är påslagen.	<ul style="list-style-type: none"> Dammfilterhållaren eller locket till lampenheten står öppet. 	<ul style="list-style-type: none"> Om ström-indikatorn blinkar i rött även när locket till lampenheten är korrekt installerat kontakta en av Sharp auktoriserad projektorhandlare eller serviceverkstad (se sidan 63) för rådgivning.

Info

- Om temperaturvarningsindikatorn har tänts och projektorn ställts i beredskapsläge ska du utföra de tänkbara lösningarna ovan och sedan vänta tills projektorn svalnat ordentligt innan du ansluter nätkabeln och slår på strömmen igen. (Minst 10 minuter.)
- Lampindikatorn tänds i rött och lampan tänds kanske inte om strömmen plötsligt slås av beroende på ett strömavbrott eller liknande medan projektorn används och strömmen sedan återställs strax därefter. I detta fall ska du koppla ur nätkabeln från vägguttaget, ansluta den på nytt och sedan slå på strömmen igen.
- Kylfläkten håller den interna temperaturen i projektorn konstant och regleras automatiskt. Ljudet från kylfläkten kan ändras under användning beroende på att fläktens hastighet ändras, men detta tyder inte på fel.

Angående lampan

Lampa

- Vi rekommenderar byte av lampan (inköps separat) när dess återstående livslängd minskat till högst 5% eller när du märker en påtaglig försämring av bild- och färgkvalitet. Lampans återstående livslängd (i procent) kan kontrolleras med skärmvisning (se sidan 44).
- Köp en ny lampa av typ AN-XR30LP från affären där produkten köptes eller från en Sharp auktoriserad projektorhandlare eller serviceverkstad.

VIKTIGT FÖR KUNDER I USA:

Lampan som medföljer projektorn täcks av 90 dagars garanti för delar och servicearbete. All service på projektorn som utförs under denna garantiperiod, inklusive lampbyte, ska överlåtas till en auktoriserad Sharp-projektorhandlare eller serviceverkstad. För mer information om närmaste auktoriserade Sharp-projektorhandlare eller serviceverkstad kan du ringa avgiftsfritt till: 1-888-GO-SHARP (1-888-467-4277).

ENBART USA

Att observera angående lampan

- Denna projektor använder en tryckluftsfylld kvicksilverlampa. Ett högt ljud kan antyda fel på lampan. Lampan kan bli felaktig på olika sätt: kraftiga slag, felaktig nedkylning, repor på ytan eller helt enkelt beroende på att lampan är utbränd. Den förväntade livslängden kan variera mellan enskilda lampor och/eller de omgivande förhållande och hur ofta lampan används. Tänk på att ett fel på lampan kan göra att den spricker.
- När indikatorn för lampbyte och dess ikon på skärmen är tända bör du byta ut lampan mot en ny omedelbart, även om lampan tycks fungera normalt.
- Skulle lampan råka spricka finns det risk för att glasskärvor sprids inuti projektorn. Om du misstänker detta bör du kontakta en av Sharp auktoriserad projektorhandlare eller serviceverkstad för att få den skadade lampan utbytt.
- Skulle lampan råka spricka finns det risk för att det finns glasskärvor inuti lamphuset eller att gasen som återfinns i lampan blåses ut i rummet via luftutsläppen. Då gasen i denna lampa inkluderar kvicksilver ska du vädra ur rummet ordentligt och akta dig för att utsätta dig för gasen. Uppsök läkare omedelbart om du råkar inandas gasen.

Byte av lampan



Observera

- Ta inte bort lampenheten från projektorn strax efter användning. Lampan är väldigt het och kan orsaka brännskador.
- Vänta minst en timme efter att nätkabeln kopplats loss för att vara säker på att lampan kylts ned tillräckligt och det är säkert att ta ut lampenheten.
- **Byt sedan lampa genom att noga följa anvisningarna i detta avsnitt. * Det går även att få lampan utbytt av en av Sharp auktoriserad projektorhandlare eller serviceverkstad.**

* Om den nya lampan inte tänds efter lampbyte ska du ta med projektorn till en av Sharp auktoriserad projektorhandlare eller serviceverkstad för reparation.

Urtagning och isättning av lampenheten

! Varning!

- Ta inte bort lampenheten från projektorn strax efter användning. Lampan och delarna runt lampan är väldigt heta och kan orsaka brännskador.

Info

- Rör aldrig vid glasytan på lampenheten eller insidan av projektorn.
- Var noga med att följa nedanstående steg för att undvika personskadorna och skador på lampen.
- Lossa inte några skruvar utöver de på lampenhetens lock och lampenheten.

1 Tryck på **STANDBY/ON på projektorn eller **STANDBY** på fjärrkontrollen för att ställa projektorn i beredskapsläge.**

- Vänta tills kylfläkten har stoppats.

2 Koppla ur nätkabeln.

- Koppla bort nätkabeln från nätintaget.
- Låt lampenheten ligga tills den svalnat ordentligt (cirka 1 timme).

3 Ta av lampenhetens lock.

- Vänd projektorn upp och ned. Lossa användarskruven (1) som håller lampenhetens lock på plats. Ta av lampenhetens lock (2).

Extra
tillbehör

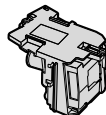

Lampenhet
AN-XR30LP

Tangent **STANDBY/ON**

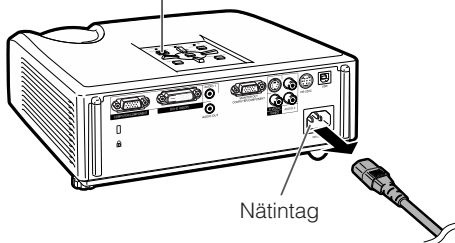

Användarskruv
(för lampenhetens lock)

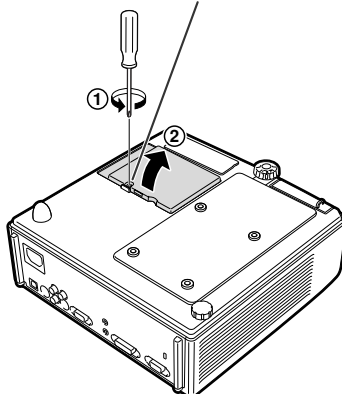

Angående lampan (Fortsättning)

4 Ta ur lamphenheten.

- Lossa fästskruvarna på lamphenheten. Håll lamphenheten och dra den i pilens riktning. Håll lamphenheten vågrätt och undvik att luta den.

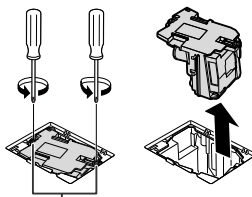

Åtdragning av skruvar

5 Sätt i den nya lamphenheten.

- Tryck in lamphenheten ordentligt i lamphenhetens fack. Dra sedan åt fästskruvarna.

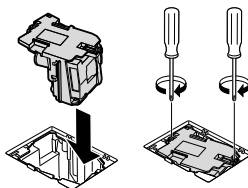

6 Sätt tillbaka lamphenhetens lock.

- Anpassa fliken på lamphenhetens lock (1) och sätt det på plats genom att trycka på fliken (2) för att låsa det. Dra sedan åt användarskruven (3) för att fästa locket på plats.

Info

- Om lamphenheten och dess lock inte är korrekt fästasatta går det inte att slå på projektorn, även om nätkabeln är ansluten.

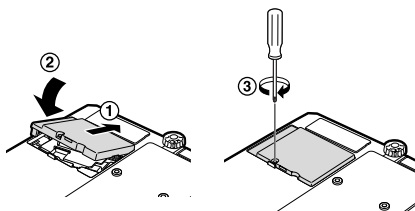

Nollställning av lamptid

Nollställ lamptiden efter byte av lampan.

Info

- Nollställ lamptiden enbart efter byte av lampan. Om du nollställer lamptiden och fortsätter använda samma lampa finns det risk för att lampan skadas eller exploderar.

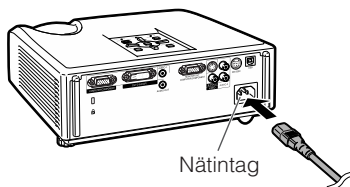

1 Anslut nätkabeln.

- Anslut nätkabeln till nätintaget på projektorn.

2 Nollställ lamptiden.

- Håll **MENU/HELP**, **ENTER** och **▼** på projektorn intryckta och tryck samtidigt på **STANDBY/ON** på projektorn.
- "LAMP 0000H" visas, vilket anger att lamptiden är nollställd.

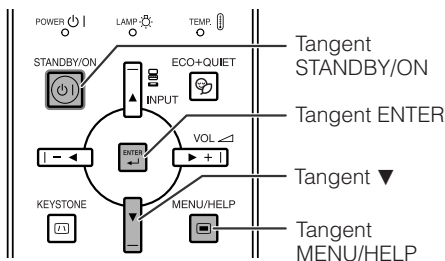

Tangent
STANDBY/ON

Tangent ENTER

Tangent ▼

Tangent
MENU/HELP

Tilldelning av anslutningsstift

Uttag COMPUTER/COMPONENT-ingång och COMPUTER/COMPONENT-utgång:

15-stiftig Mini D-sub honkontakt

COMPUTER-Ingång/Utgång		COMPONENT-Ingång/Utgång	
Stiftnr.	Signal	Stiftnr.	Signal
1.	Videoringång (röd)	1.	PR (CR)
2.	Videoringång (grön/synkroniserad på grön)	2.	Y
3.	Videoringång (blå)	3.	PB (CB)
4.	Ej ansluten	4.	Ej ansluten
5.	Ej ansluten	5.	Ej ansluten
6.	Jord (röd)	6.	Jord (PR)
7.	Jord (grön/synkroniserad på grön)	7.	Jord (Y)
8.	Jord (blå)	8.	Jord (PB)
9.	Ej ansluten	9.	Ej ansluten
10.	JORD	10.	Ej ansluten
11.	Ej ansluten	11.	Ej ansluten
12.	Dubbelriktad data	12.	Ej ansluten
13.	Horisontel synksignal: TTL nivå	13.	Ej ansluten
14.	Vertikal synksignal: TTL nivå	14.	Ej ansluten
15.	Datalocka	15.	Ej ansluten

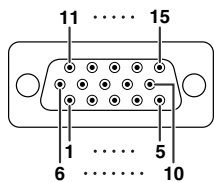

Uttag DVI-D: 24-stiftig anslutning

Stiftnr.	Signal	Stiftnr.	Signal
1.	T.M.D.S.-data 2-	16.	Varm kontakt-detektering
2.	T.M.D.S.-data 2+	17.	T.M.D.S.-data 0-
3.	T.M.D.S.-data 2-avskärmning	18.	T.M.D.S.-data 0+
4.	Ej ansluten	19.	T.M.D.S.-data 0-avskärmning
5.	Ej ansluten	20.	Ej ansluten
6.	DDC-klocka	21.	Ej ansluten
7.	DDC-data	22.	T.M.D.S.-klockavskärmning
8.	Ej ansluten	23.	T.M.D.S.-klocka+
9.	T.M.D.S.-data 1-	24.	T.M.D.S.-klocka-
10.	T.M.D.S.-data 1+		
11.	T.M.D.S.-data 1-avskärmning		
12.	Ej ansluten		
13.	Ej ansluten		
14.	+5V spänning		
15.	Jord		

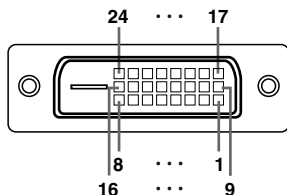

Uttag RS-232C: 9-stiftig Mini DIN honkontakt

Stiftnr.	Signal	Namn	I/U	Referens
1.				Ej ansluten
2.	RD	Mottag data	Ingång	Ansluten till intern krets
3.	SD	Sänd data	Utgång	Ansluten till intern krets
4.				Ej ansluten
5.	SG	Signaljordning		Ansluten till intern krets
6.				Ej ansluten
7.	RS	Begär att sända		Ansluten till CS i den interna kretsen
8.	CS	Klar att sända		Ansluten till RS i den interna kretsen
9.				Ej ansluten

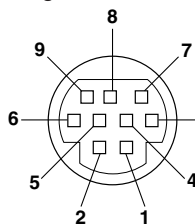

Tildelning av anslutningsstift (Fortsättning)

Uttag RS-232C: 9-stiftig D-sub hankontakt hos adaptorn DIN-D-sub RS-232C

Stiftnr.	Signal	Namn	I/U	Referens
1.				Ej ansluten
2.	RD	Mottag data	Ingång	Ansluten till intern krets
3.	SD	Sänd data	Utgång	Ansluten till intern krets
4.				Ej ansluten
5.	SG	Signaljordning		Ansluten till intern krets
6.				Ej ansluten
7.	RS	Begär att sända		Ansluten till CS i den interna kretsen
8.	CS	Klar att sända		Ansluten till RS i den interna kretsen
9.				Ej ansluten

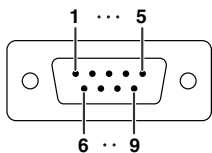

Rekommenderad anslutning av kabeln RS-232C: 9-stiftig D-sub hankontakt

Stiftnr.	Signal	Stiftnr.	Signal
1.	CD	1.	CD
2.	RD	2.	RD
3.	SD	3.	SD
4.	ER	4.	ER
5.	SG	5.	SG
6.	DR	6.	DR
7.	RS	7.	RS
8.	CS	8.	CS
9.	CI	9.	CI

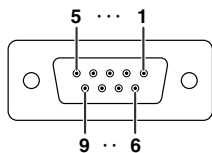

Anm

- Beroende på kontrollenheten som används kan det vara nödvändigt att ansluta stift 4 och stift 6 på kontrollenheten (t.ex. datorn).

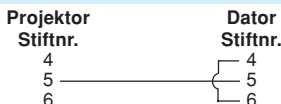

Uttag USB: USB-anslutning av B-typ

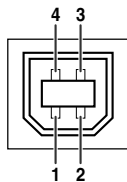

Stiftnr.	Signal	Namn
1.	VCC	USB-spänning
2.	USB-	USB-data-
3.	USB+	USB-data+
4.	SG	Signaljord

Tekniska data och kommandoinställningar för RS-232C

Datorkontroll

En dator kan användas för att styra projektorn genom att ansluta seriekontrollkabeln RS-232C (korstyp, inköps separat) till projektorn. (Se sidan 24 för anslutning.)

Kommunikationsförhållanden

Ställ in serieporten på datorn i enlighet med tabellen.

Signalformat: I enlighet med normen RS-232C.

Baudgrad: * 9.600 bps/115.200 bps

Datalängd: 8 bitar

* Ställ projektorns baudgrad på samma grad som används av datorn.

Paritetsbit: Ingen

Stoppbit: 1 bit

Flödeskontroll: Ingen

Grundformat

Kommandon från datorn skickas i följande ordning: kommando, parameter och returkod. Efter att projektorn behandlat kommandot från datorn sänder den en svarskod till datorn.

Kommandoformat

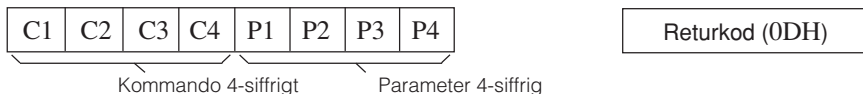

Format för svarskod

Normalt svar

Problematiskt svar (kommunikationsfel eller felaktigt kommando)



Info

- Vid styrning av projektorn med kommandona RS-232C från datorn ska du vänta i minst 30 sekunder efter strömpåslag innan kommandona överförs.
- Efter att ha skickat ett kommando för val av ingång och sedan mottagit "OK" svarskod kan det ta en tid för projektorn att bearbeta kommandot. Var medveten om att kommandon bör skickas med en intervall på minst 5 sekunder.
- Vid sändning av mer än en kod ska du sända varje kod först efter att ha verifierat svarskoden på det föregående kommandot från projektorn.
- "POWR?????" "TABN ___ 1" "TLPS ___ 1" "TPOW ___ 1" "TLPN ___ 1" "TLTT ___ 1" "TLTL ___ 1" "TNAM ___ 1" "MNRD ___ 1" "PJO0 ___ 1"
 - När projektorn tar emot specialkommandon enligt ovan:
 - * Någon skärmvisning uppträder inte.
 - * Timern "Auto Avstängning" nollställs inte.
 - Specialkommandon finns tillgängliga för applikationer som kräver kontinuerlig avfrågning.

Anm

- Mata in ett mellanslag om ett understreck (_) visas i parameterspalten.
- Mata in ett värde inom omfånget som anges inom klamrar under Kontrollinnehåll om en asterisk (*) visas i parameterspalten.
- *1 Ställ in projektornamn genom att sända kommandon i ordningen PJO1, PJO2 och PJO3.
- *2 Detta kommando skall sändas endast efter att kommandot "IRGB ___ 2" har sänts och en "OK" svarskod har mottagits.
- *3 Kommandot för nollställning av lamptimern är endast tillgängligt från standby-läget.

Tekniska data och kommandoinställningar för RS-232C (Fortsättning)

Kommandon

Exempel: Utför följande inställningar när projektorn slås på.

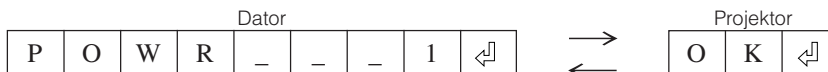

KONTROLLINNEHÅLL		KOMMANDO	PARAMETER	RETUR		
				Ström På	Viloläge (eller 30 sekunder starttid)	
Ström	På	P O W R	- - - 1	OK eller ERR	OK	
	Av	P O W R	- - - 0	OK	OK eller ERR	
	Status	P O W R	? ? ? ?	1	0	
Projektorns tillstånd		T A B N	- - - 1	0: Normal 1: Hög temp. 8: Lampans livslängd 5% eller mindre 16: Lampa utbränd 32: Lampan släckt	0: Normal 1: Hög temp. 2: Fläktfel 4: Lamplocket står öppet 8: Lampans livslängd 5% eller mindre 16: Lampa utbränd 32: Lampan släckt 64: Onormalt hög temperatur	
Lampa	Status	T L P S	- - - 1	0:Av, 1:På, 2:Omförsök 3:Väntar, 4:Lampfel	0:Av, 4:Lampfel	
	Strömstatus	T P O W	- - - 1	1:På, 2:Kylning	0:Beredskap	
	Antal	T L P N	- - - 1	1		
	Använd tid(timmar)	T L T T	- - - 1	0 – 9999(Heltal)		
	Använd tid(minuter)	T L T M	- - - 1	0, 15, 30, 45		
Namn	Lifslängd(procent)	T L T L	- - - 1	0% – 100%(Heltal)		
	Kontroll av Modellnamn	T N A M	- - - 1	XR40X / XR30X / XR30S		
	Kontroll av Modellnamn	M N R D	- - - 1	XR-40X / XR-30X / XR-30S		
	Inställning av Projektornamn 1 (de första fyra tecknen) *1	P J N 1	* * * *	OK eller ERR		
	Inställning av Projektornamn 2 (de mellersta fyra tecknen) *1	P J N 2	* * * *	OK eller ERR		
Ingångsändring	Inställning av Projektornamn 3 (de sista fyra tecknen) *1	P J N 3	* * * *	OK eller ERR		
	Kontroll av Projektornamn	P J N 0	- - - 1	Projektornamn		
	Dator	I R G B	- - - 1	OK eller ERR	ERR	
	DVI	DVI	I R G B	- - - 2	OK eller ERR	ERR
		DVI-D-Komponent välj *2	I B D S	- - - 1	OK eller ERR	ERR
Volym	DVI-D-Video välj *2	I B D S	- - - 2	OK eller ERR	ERR	
	S-Video	I V E D	- - - 1	OK eller ERR	ERR	
	Video	I V E D	- - - 2	OK eller ERR	ERR	
	INGÅNG RGB-kontroll	I R G B	? ? ? ?	1: Dator, 2: DVI eller ERR	ERR	
	INGÅNG Videokontroll	I V E D	? ? ? ?	1: S-Video, 2: Video eller ERR	ERR	
	INGÅNG Lägeskontroll	I M O D	? ? ? ?	1: RGB, 2: Video	ERR	
	INGÅNG-kontroll	I C H K	? ? ? ?	1: Dator 2: DVI 3: S-Video 4: Video	ERR	
Keystone	Volym(0 – 60)	V O L A	- - * *	OK eller ERR	ERR	
	Volym upp/ned(-10 – +10)	V O U D	- * * *	OK eller ERR	ERR	
AV-Dämpning	-168 – +168(XGA)/-124 – +124(SVGA)	K E Y S	* * * *	OK eller ERR	ERR	
	På	I M B K	- - - 1	OK eller ERR	ERR	
Frys	Av	I M B K	- - - 0	OK eller ERR	ERR	
	På	F R E Z	- - - 1	OK eller ERR	ERR	
Autosynk.	Av	F R E Z	- - - 0	OK eller ERR	ERR	
	Start	A D J S	- - - 1	OK eller ERR	ERR	
Omformatera	Dator	Normal	R A S R	- - - 1	OK eller ERR	
		Sträckning	R A S R	- - - 2	OK eller ERR	
		Inramning	R A S R	- - - 6	OK eller ERR	
	DVI	Normal	R B S R	- - - 1	OK eller ERR	
		Sträckning	R B S R	- - - 2	OK eller ERR	
		Inramning	R B S R	- - - 6	OK eller ERR	

KONTROLLINNEHÅLL			KOMMANDO	PARAMETER	RETUR		
					Ström På	Viloläge (eller 30 sekunder starttid)	
Omformatera	S-Video	Normal	R A S V	-- -- 1	OK eller ERR	ERR	
		Sträckning	R A S V	-- -- 2	OK eller ERR	ERR	
		Inramning	R A S V	-- -- 3	OK eller ERR	ERR	
	Video	Normal	R B S V	-- -- 1	OK eller ERR	ERR	
		Sträckning	R B S V	-- -- 2	OK eller ERR	ERR	
		Inramning	R B S V	-- -- 3	OK eller ERR	ERR	
Nollställ allt			A L R E	-- -- 1	OK eller ERR	ERR	
Datoringång	Bildläge	Standard	R A P S	-- 1 0	OK eller ERR	ERR	
		Presentation	R A P S	-- 1 1	OK eller ERR	ERR	
		Biograf	R A P S	-- 1 2	OK eller ERR	ERR	
		Spel	R A P S	-- 1 3	OK eller ERR	ERR	
		sRGB	R A P S	-- 1 4	OK eller ERR	ERR	
	Kontrast	-30 - +30	R A P I	-- * * *	OK eller ERR	ERR	
	Ljusinst.	-30 - +30	R A B R	-- * * *	OK eller ERR	ERR	
	Röd	-30 - +30	R A R D	-- * * *	OK eller ERR	ERR	
	Blå	-30 - +30	R A B E	-- * * *	OK eller ERR	ERR	
	Färg	-30 - +30	R A C O	-- * * *	OK eller ERR	ERR	
	Toning	-30 - +30	R A T I	-- * * *	OK eller ERR	ERR	
	Skärpa	-30 - +30	R A S H	-- * * *	OK eller ERR	ERR	
	Färgtemp	-2 - +2	R A C T	-- -- * *	OK eller ERR	ERR	
	Vit betoning	0 - +2	R A W E	-- -- -- *	OK eller ERR	ERR	
	Progressiv	2D Progressiv	R A I P	-- -- 0	OK eller ERR	ERR	
		3D Progressiv	R A I P	-- -- 1	OK eller ERR	ERR	
		Film läge	R A I P	-- -- 2	OK eller ERR	ERR	
	Bildåterställning			R A R E	-- -- 1	OK eller ERR	ERR
	Signaltyp	Auto	I A S I	-- -- 0	OK eller ERR	ERR	
		RGB	I A S I	-- -- 1	OK eller ERR	ERR	
		Komponent	I A S I	-- -- 2	OK eller ERR	ERR	
	Ljudingång	Audio 1	R A A I	-- -- 1	OK eller ERR	ERR	
		Audio 2	R A A I	-- -- 2	OK eller ERR	ERR	
	DVI-ingång	Bildläge	Standard	R B P S	-- 1 0	OK eller ERR	ERR
			Presentation	R B P S	-- 1 1	OK eller ERR	ERR
			Biograf	R B P S	-- 1 2	OK eller ERR	ERR
			Spel	R B P S	-- 1 3	OK eller ERR	ERR
			sRGB	R B P S	-- 1 4	OK eller ERR	ERR
		Kontrast	-30 - +30	R B P I	-- * * *	OK eller ERR	ERR
		Ljusinst.	-30 - +30	R B B R	-- * * *	OK eller ERR	ERR
		Röd	-30 - +30	R B R D	-- * * *	OK eller ERR	ERR
		Blå	-30 - +30	R B B E	-- * * *	OK eller ERR	ERR
		Färg	-30 - +30	R B C O	-- * * *	OK eller ERR	ERR
Toning		-30 - +30	R B T I	-- * * *	OK eller ERR	ERR	
Skärpa		-30 - +30	R B S H	-- * * *	OK eller ERR	ERR	
Färgtemp		-2 - +2	R B C T	-- -- * *	OK eller ERR	ERR	
Vit betoning		0 - +2	R B W E	-- -- -- *	OK eller ERR	ERR	
Bildåterställning			R B R E	-- -- 1	OK eller ERR	ERR	
Signaltyp		Auto	I B S I	-- -- 0	OK eller ERR	ERR	
		RGB	I B S I	-- -- 1	OK eller ERR	ERR	
		Komponent	I B S I	-- -- 2	OK eller ERR	ERR	
Ljudingång		Audio 1	R B A I	-- -- 1	OK eller ERR	ERR	
		Audio 2	R B A I	-- -- 2	OK eller ERR	ERR	
Dynamik		Auto	H M B D	-- -- 0	OK eller ERR	ERR	
		Standard	H M B D	-- -- 1	OK eller ERR	ERR	
		Förhöjd	H M B D	-- -- 2	OK eller ERR	ERR	

Tekniska data och kommandoinställningar för RS-232C (Fortsättning)

KONTROLLINNEHÅLL			KOMMANDO	PARAMETER	RETUR	
					Ström På	Viloläge (eller 30 sekunder starttid)
S-VIDEO-ingång	Bildläge	Standard	V A P S	_ _ _ 1 0	OK eller ERR	ERR
		Presentation	V A P S	_ _ _ 1 1	OK eller ERR	ERR
		Biograf	V A P S	_ _ _ 1 2	OK eller ERR	ERR
		Spel	V A P S	_ _ _ 1 3	OK eller ERR	ERR
	Kontrast	-30 – +30	V A P I	_ _ * * *	OK eller ERR	ERR
	Ljusinst.	-30 – +30	V A B R	_ _ * * *	OK eller ERR	ERR
	Färg	-30 – +30	V A C O	_ _ * * *	OK eller ERR	ERR
	Toning	-30 – +30	V A T I	_ _ * * *	OK eller ERR	ERR
	Skärpa	-30 – +30	V A S H	_ _ * * *	OK eller ERR	ERR
	Färgtemp	-2 – +2	V A C T	_ _ _ * *	OK eller ERR	ERR
	Vit betoning	0 – +2	V A W E	_ _ _ _ *	OK eller ERR	ERR
	Progressiv	2D Progressiv	V A I P	_ _ _ _ 0	OK eller ERR	ERR
		3D Progressiv	V A I P	_ _ _ _ 1	OK eller ERR	ERR
		Filmläge	V A I P	_ _ _ _ 2	OK eller ERR	ERR
	Bildåterställning		V A R E	_ _ _ _ 1	OK eller ERR	ERR
	Ljudingång	Audio 1	V A A I	_ _ _ _ 1	OK eller ERR	ERR
		Audio 2	V A A I	_ _ _ _ 2	OK eller ERR	ERR
VIDEO-ingång	Bildläge	Standard	V B P S	_ _ _ 1 0	OK eller ERR	ERR
		Presentation	V B P S	_ _ _ 1 1	OK eller ERR	ERR
		Biograf	V B P S	_ _ _ 1 2	OK eller ERR	ERR
		Spel	V B P S	_ _ _ 1 3	OK eller ERR	ERR
	Kontrast	-30 – +30	V B P I	_ _ * * *	OK eller ERR	ERR
	Ljusinst.	-30 – +30	V B B R	_ _ * * *	OK eller ERR	ERR
	Färg	-30 – +30	V B C O	_ _ * * *	OK eller ERR	ERR
	Toning	-30 – +30	V B T I	_ _ * * *	OK eller ERR	ERR
	Skärpa	-30 – +30	V B S H	_ _ * * *	OK eller ERR	ERR
	Färgtemp	-2 – +2	V B C T	_ _ _ * *	OK eller ERR	ERR
	Vit betoning	0 – +2	V B W E	_ _ _ _ *	OK eller ERR	ERR
	Progressiv	2D Progressiv	V B I P	_ _ _ _ 0	OK eller ERR	ERR
		3D Progressiv	V B I P	_ _ _ _ 1	OK eller ERR	ERR
		Filmläge	V B I P	_ _ _ _ 2	OK eller ERR	ERR
	Bildåterställning		V B R E	_ _ _ _ 1	OK eller ERR	ERR
	Ljudingång	Audio 1	V B A I	_ _ _ _ 1	OK eller ERR	ERR
		Audio 2	V B A I	_ _ _ _ 2	OK eller ERR	ERR
Klocka	-150 – +150	I N C L	_ _ * * *	OK eller ERR	ERR	
Fas	-30 – +30	I N P H	_ _ * * *	OK eller ERR	ERR	
H. pos.	-150 – +150	I A H P	_ _ * * *	OK eller ERR	ERR	
V. pos.	-60 – +60	I A V P	_ _ * * *	OK eller ERR	ERR	
Nollställning finsynk-justering		I A R E	_ _ _ _ 1	OK eller ERR	ERR	
Bildskifte	-96 – +96(XGA)/-75 – +75(SVGA)	L N D S	_ _ * * *	OK eller ERR	ERR	
OSD visn.	På	I M D I	_ _ _ _ 1	OK eller ERR	ERR	
	Av	I M D I	_ _ _ _ 0	OK eller ERR	ERR	
Videosystem	Auto	M E S Y	_ _ _ _ 1	OK eller ERR	ERR	
	PAL	M E S Y	_ _ _ _ 2	OK eller ERR	ERR	
	SECAM	M E S Y	_ _ _ _ 3	OK eller ERR	ERR	
	NTSC4.43	M E S Y	_ _ _ _ 4	OK eller ERR	ERR	
	NTSC3.58	M E S Y	_ _ _ _ 5	OK eller ERR	ERR	
	PAL-M	M E S Y	_ _ _ _ 6	OK eller ERR	ERR	
	PAL-N	M E S Y	_ _ _ _ 7	OK eller ERR	ERR	
	PAL-60	M E S Y	_ _ _ _ 8	OK eller ERR	ERR	
Bakgrund	Logo	I M B G	_ _ _ _ 1	OK eller ERR	ERR	
	Blå	I M B G	_ _ _ _ 3	OK eller ERR	ERR	
	Ingen	I M B G	_ _ _ _ 4	OK eller ERR	ERR	
Lampinst.	Skarp	T H M D	_ _ _ _ 0	OK eller ERR	ERR	
	Eko + Tyst	T H M D	_ _ _ _ 1	OK eller ERR	ERR	

KONTROLLINNEHÅLL		KOMMANDO	PARAMETER	RETUR		
				Ström På	Viloläge (eller 30 sekunder starttid)	
Auto Avstängning	På	A P O W	_ _ _ 1	OK eller ERR	ERR	
	Av	A P O W	_ _ _ 0	OK eller ERR	ERR	
Automatisk omstart	På	A R E S	_ _ _ 1	OK eller ERR	ERR	
	Av	A R E S	_ _ _ 0	OK eller ERR	ERR	
STANDBY-läge	Standard	M O U T	_ _ _ 1	OK eller ERR	ERR	
	Eko	M O U T	_ _ _ 0	OK eller ERR	ERR	
PRJ funk.	Spiegelvänd	På	I M R E	_ _ _ 1	OK eller ERR	
		Av	I M R E	_ _ _ 0	OK eller ERR	
	Upp-Och-Ner-Vänd	På	I M I N	_ _ _ 1	OK eller ERR	ERR
		Av	I M I N	_ _ _ 0	OK eller ERR	ERR
Språk	English	M E L A	_ _ _ 1	OK eller ERR	ERR	
	Deutsch	M E L A	_ _ _ 2	OK eller ERR	ERR	
	Español	M E L A	_ _ _ 3	OK eller ERR	ERR	
	Nederlands	M E L A	_ _ _ 4	OK eller ERR	ERR	
	Français	M E L A	_ _ _ 5	OK eller ERR	ERR	
	Italiano	M E L A	_ _ _ 6	OK eller ERR	ERR	
	Svenska	M E L A	_ _ _ 7	OK eller ERR	ERR	
	日本語	M E L A	_ _ _ 8	OK eller ERR	ERR	
	Português	M E L A	_ _ _ 9	OK eller ERR	ERR	
	汉语	M E L A	_ _ _ 1 0	OK eller ERR	ERR	
	한국어	M E L A	_ _ _ 1 1	OK eller ERR	ERR	
	Русский	M E L A	_ _ _ 1 2	OK eller ERR	ERR	
	عربي	M E L A	_ _ _ 1 3	OK eller ERR	ERR	
	polski	M E L A	_ _ _ 1 4	OK eller ERR	ERR	
	Türkçe	M E L A	_ _ _ 1 5	OK eller ERR	ERR	
	Inställn.guide	På	S E G U	_ _ _ 1	OK eller ERR	ERR
		Av	S E G U	_ _ _ 0	OK eller ERR	ERR
Systemljud	På	S S N D	_ _ _ 1	OK eller ERR	ERR	
	Av	S S N D	_ _ _ 0	OK eller ERR	ERR	
Intern högtalare	På	A S P K	_ _ _ 1	OK eller ERR	ERR	
	Av	A S P K	_ _ _ 0	OK eller ERR	ERR	
RGB frekvenskontrollera	Horisontell	T F R Q	_ _ _ 1	kHz(***.* eller ERR)	ERR	
	Vertikal	T F R Q	_ _ _ 2	Hz(***.* eller ERR)	ERR	
Fläktläge	Normal	H L M D	_ _ _ 0	OK eller ERR	ERR	
	Hög	H L M D	_ _ _ 1	OK eller ERR	ERR	
Nollställning av lamp timer *3		L P R E	0 0 0 1	ERR	OK eller ERR	

Tabell över datorkompatibilitet

Dator

- Flerfaldigt signalstöd
Horisontell frekvens: 15-70 kHz,
Vertikal frekvens: 45-85 Hz,

- Bildpunktsklocka: 12-108 MHz
Synksignal: Kompatibel med TTL nivå
- Kompatibel med synk på grön signal

Här följer en lista över lägen som överensstämmer med VESA. Denna projektor stöder dock även andra signaler som inte är VESA normer.

PC/MAC	Upplösning		Horisontell frekvens (kHz)	Vertikal frekvens (Hz)	VESA norm	DVI-D-stöd	Skärm	
							XR-40X/ XR-30X	XR-30S
PC	VGA	640 × 350	27,0	60			Uppskala	Uppskala
			31,5	70				
			37,5	85	✓			
		640 × 400	27,0	60				
			31,5	70				
			37,9	85	✓			
		720 × 350	27,0	60				
			31,5	70				
			27,0	60				
		720 × 400	31,5	70				
			37,9	85	✓			
			26,2	50				
	640 × 480	31,5	60	✓				
		34,7	70	✓				
		37,9	72	✓				
		37,5	75	✓				
		43,3	85	✓				
		50	60					
	SVGA	800 × 600	31,4	56	✓			
			35,1	60	✓			
			37,9	60	✓			
			46,6	70	✓			
			48,1	72	✓			
			46,9	75	✓			
	XGA	1024 × 768	53,7	85	✓			
			40,3	50				
			48,4	60	✓			
			56,5	70	✓			
			60,0	75	✓			
			68,7	85	✓			
WXGA	1280 × 720	45,0	60					
		47,7	60					
		62,7	75					
		47,6	60					
		47,8	60					
SXGA	1152 × 864	55,0	60					
		66,2	70					
		67,5	75					
SXGA+	1280 × 1024	64,0	60	✓				
		64,0	60	✓				
MAC 13"	VGA	640 × 480	34,9	67			Uppskala	Uppskala
MAC 16"	SVGA	832 × 624	49,7	75			Sann	Intelligent komprimering
MAC 19"	XGA	1024 × 768	60,2	75			Intelligent komprimering	
MAC 21"	SXGA	1152 × 870	68,7	75				





Anm

- När projektorn mottager VGA-signaler av formatet 640 × 350 VESA visas "640 × 400" på skärmen.
- Optimal bildkvalitet erhålls genom att matcha datorns upplösning för utmatning med projektorns inhemska upplösning (1024 x 768 för XR-40X och XR-30X eller 800 x 600 för XR-30S).

DTV

Signal	Horisontell frekvens (kHz)	Vertikal frekvens (Hz)	DVI-D-stöd (kompatibel med HDCP)	Signal	Horisontell frekvens (kHz)	Vertikal frekvens (Hz)	DVI-D-stöd (kompatibel med HDCP)
480I	15,7	60		720P	37,5	50	✓
480P	31,5	60	✓	720P	45,0	60	✓
540P	33,8	60		1035I	33,8	60	✓
576I	15,6	50		1080I	28,1	50	✓
576P	31,3	50	✓	1080I	33,8	60	✓

Felsökning

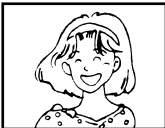
Problem	Kontrollera	Sidan
 <p>Ingen bild och inget ljud eller projektorn startas inte.</p>	<ul style="list-style-type: none"> • Projektorns nätkabel är inte ansluten till vägguttaget. • Strömmen till den anslutna utrustningen är avslagen. • Fel ingångsläge är valt. • Kablarna felaktigt anslutna till projektorn. • Batterierna i fjärrkontrollen är urladdat. • Extern utmatning har inte ställts in vid anslutning av en notebook-dator. • Lampenhetens lock är inte fastsatt ordentligt. • Om den anslutna DVI digitala utrustningen slås på innan ingångsläget "DVI-D" är valt på projektorn kan det hända att bilden inte projiceras ordentligt eller inte visas alls. Se till att rätt ingångsläge har valts på projektorn innan du slår på ansluten utrustning. 	<p>24</p> <p>–</p> <p>29</p> <p>21–24</p> <p>14</p> <p>21</p> <p>51, 52</p> <p>21</p>
 <p>Ljudet hörs men ingen bild visas (eller bilden är mörk).</p>	<ul style="list-style-type: none"> • Kablarna felaktigt anslutna till projektorn. • "Ljusinst." står i minimal position. • Beroende på datorn som används kan det hända att bilden inte visas om signalutgången på datorn inte är inställd på yttre utmatning. Anlita datorns bruksanvisning för detaljer om inställning av datorns signalutmatning. 	<p>21–24</p> <p>40</p> <p>–</p>
 <p>Färgen är blek eller bristfällig.</p>	<ul style="list-style-type: none"> • Bildjustering har utförts felaktigt. • Justera "Färg" och "Toning" under "Bildläge" och sänk värdet för "Vit betoning" <p>(Endast videoingång)</p> <ul style="list-style-type: none"> • Videoingångssystemet är inställt felaktigt. 	<p>40</p> <p>46</p>
 <p>Bilden är suddig; störningar uppträder.</p>	<ul style="list-style-type: none"> • Justera fokusen. • Projektionsavståndet överstiger fokusomfånget. • Det är imma på linsen. Om projektorn flyttas från en kall till en varm plats eller om den värms upp plötsligt kan det hända att kondensation uppstår på linsens yta, vilket gör att bilden blir suddig. Ställ upp projektorn minst en timme innan den ska användas. Om kondensation uppstår, så koppla loss nätkabeln från nätuttaget och vänta tills imman är borta. <p>(Endast datoringång)</p> <ul style="list-style-type: none"> • Utför justering av "Finsynk" ("Klocka") • Utför justering av "Finsynk" ("Fas") • Beroende på datorn kan det uppträda störningar. 	<p>26</p> <p>20</p> <p>–</p> <p>46</p> <p>46</p> <p>–</p>
 <p>Bilden visas men inget ljud hörs.</p>	<ul style="list-style-type: none"> • Kablarna felaktigt anslutna till projektorn. • Volymen står i minimiläget. • När projektorn är ansluten till en yttre apparat och volymnivån står i minimiläget utmatas inget ljud även om du höjer volymen på den andra apparaten. • "Högtalare" står på "AV". 	<p>21–24</p> <p>29</p> <p>43</p>
<p>Ett underligt ljud hörs ibland från höljet.</p>	<ul style="list-style-type: none"> • Om bilden är normal beror ljudet på krympande hölje orsakad av ändringar i rumstemperaturen. Detta påverkar dock inte drift eller prestanda. 	<p>–</p>

Felsökning (Fortsättning)

Problem	Kontrollera	Sidan
Underhållsindikatorerna på projektorn tänds eller blinkar i rött.	<ul style="list-style-type: none"> • Se "Underhållsindikatorer". 	48
Projektorn kan inte slås på eller ställas i beredskapsläge med tangenten STANDBY/ON på projektorn.	<ul style="list-style-type: none"> • Tangentlåset är aktiverat. När tangentlåset är "PÅ" är samtliga tangenter låsta. 	45
Bilden är grön för COMPUTER (Komponent)/ DVI (Komponent). Bilden är skår (inte grön) för COMPUTER (RGB)/ DVI (RGB).	<ul style="list-style-type: none"> • Ändra inställning för ingångssignal. • När det inte går att välja en ingångssignaltyp ska du först välja en post utöver "sRGB" i "Bildläge" och sedan välja "Färgerna är bleka eller dåliga." i menyn "Hjälp". Därefter går det att välja ingångssignaltyp. 	46 39, 46
Bilden är för ljus och vitaktig.	<ul style="list-style-type: none"> • Bildjustering har utförts felaktigt. 	40
Kylfläkten blir högljud.	<ul style="list-style-type: none"> • Kylfläkten snurrar snabbare när temperaturen inuti projektorn stiger. 	8, 9 47–49
Lampan tänds inte efter att projektorn slagits på.	<ul style="list-style-type: none"> • Lampindikatorn är tänd i rött. Byt ut lampan. 	48, 51
Lampan slås plötsligt av under projektion		
Bilden flimrar då och då.	<ul style="list-style-type: none"> • Kablarna felaktigt anslutna till projektorn, eller den anslutna utrustningen fungerar felaktigt. • Välj "Vertikala streck eller flimmar förekommer." i menyn "Hjälp" och utför nödvändig justering. • Byt lampa om detta inträffar ofta. 	21–24 46 51
Det tar lång tid innan lampan slås på.	<ul style="list-style-type: none"> • Lampan behöver bytas förr eller senare. Byt för säkerhets skull ut lampan även om den inte är utbränd. 	51
Bilden är mörk.		
Fjärrkontrollen fungerar inte.	<ul style="list-style-type: none"> • Rikta fjärrkontrollen mot fjärrkontrollsensorn på projektorn, när fjärrkontrollen används. • Fjärrkontrollen är kanske för långt borta från projektorn. • Om fjärrkontrollsensorn på projektorn utsätts för direkt solljus eller stark lysrörsbelysning, så flytta projektorn till en plats där detta kan undvikas. 	15
	<ul style="list-style-type: none"> • Batterierna är kanske förbrukade eller felaktigt isatta. Se till att batterierna är korrekt isatta eller byt ut dem mot nya batterier. 	14

Denna enhet är försedd med en mikroprocessor. Denna kan påverkas av felaktiga åtgärder eller yttre störningar. Koppla i så fall ur enheten och vänta i minst 5 minuter innan den ansluts på nytt.

Om du behöver hjälp från SHARP

Om du stöter på problem under uppsättningen eller användning av projektorn, bör du först försöka lösa problemet enligt anvisningarna i avsnittet "Felsökning" på sid 61 och 62. Om bruksanvisningen inte kan hjälpa dig lösa problemet, bör du kontakta någon av SHARPs serviceavdelningar nedan.

USA	Sharp Electronics Corporation 1-888-GO-SHARP (1-888-467-4277) lcdsupport@sharpsec.com http://www.sharpsusa.com	Benelux	SHARP Electronics Benelux BV 0900-SHARPCE (0900-7427723) Nederland 9900-0159 Belgium http://www.sharp.nl http://www.sharp.be http://www.sharp.lu
Kanada	Sharp Electronics of Canada Ltd. (905) 568-7140 http://www.sharp.ca	Australien	Sharp Corporation of Australia Pty. Ltd. 1300-135-022 http://www.sharp.net.au
Mexiko	Sharp Electronics Corporation Mexico Branch (525) 716-9000 http://www.sharp.com.mx	Nya Zeeland	Sharp Corporation of New Zealand (09) 634-2059, (09) 636-6972 http://www.sharp.net.nz
Latinamerika	Sharp Electronics Corp. Latin American Group (305) 264-2277 www.servicio@sharpsec.com http://www.siempresharp.com	Singapore	Sharp-Roxy Sales (S) Pte. Ltd. 65-226-6556 ckng@srs.global.sharp.co.jp http://www.sharp.com.sg
Tyskland	Sharp Electronics (Europe) GMBH 01805-234675 http://www.sharp.de	Hong Kong	Sharp-Roxy (HK) Ltd. (852) 2410-2623 dcmktg@srh.global.sharp.co.jp http://www.sharp.com.hk
Storbritannien	Sharp Electronics (U.K.) Ltd. 08705 274277 http://www.sharp.co.uk/customersupport	Taiwan	Sharp Corporation (Taiwan) 0800-025111 http://www.sharp-scot.com.tw
Italien	Sharp Electronics (Italy) S.P.A. (39) 02-89595-1 http://www.sharp.it	Malaysia	Sharp-Roxy Sales & Service Co. (60) 3-5125678
Frankrike	Sharp Electronics France 01 49 90 35 40 hotlineced@sef.sharp-eu.com http://www.sharp.fr	UAE	Sharp Middle East Fze 971-4-81-5311 helpdesk@smef.global.sharp.co.jp
Spanien	Sharp Electronica Espana, S.A. 93 5819700 sharpd@sees.sharp-eu.com http://www.sharp.es	Thailand	Sharp Thebnakorn Co. Ltd. 02-236-0170 svc@stcl.global.sharp.co.jp http://www.sharp-th.com
Schweiz	Sharp Electronics (Schweiz) AG 0041 1 846 63 11 cattaneo@sez.sharp-eu.com http://www.sharp.ch	Korea	Sharp Electronics Incorporated of Korea (82) 2-3660-2002 lcd@sharp-korea.co.kr http://www.sharpkorea.co.kr
Sverige	Sharp Electronics (Nordic) AB (46) 8 6343600 vision.support@sen.sharp-eu.com http://www.sharp.se	Indien	Sharp Business Systems (India) Limited (91) 11- 6431313 service@sharp-ia.com
Österrike	Sharp Electronics (Europe) GMBH Branch Office Austria 0043 1 727 19 123 pogats@sea.sharp-eu.com http://www.sharp.at		

Tekniska data

Modell		XR-40X/XR-30X/XR-30S
Visningsanordning		0,55" DLP®-chip
Upplösning		XR-40X/XR-30X
		XGA (1024 × 768) XR-30S
Objektiv		F-nummer
		Zoom
		Fokus
Ingång		DVI-D (kompatibel med HDCP)
		×1
		RGB/Komponent (15-stiftig mini D-sub)
		×1
		S-Video (4-stiftig mini DIN)
		×1
		Video (RCA)
		×1
		Ljud (ø3,5 mm stereominijack)
		×1
		Ljud (RCA)
		×1 (L/R)
Utgång		RGB/Komponent (15-stiftig mini D-sub)
		×1
		Ljud (ø3,5 mm stereominijack)
		×1
Kontroll, övriga		USB (B-typ)
		×1
		RS-232C (9-stiftig mini DIN)
		×1
Högtalare		2 W (Mono)
Projektionslampa		200 W
Märkspänning		100–240 V växelström
Märkfrekvens		50/60 Hz
Inmatad ström		2,9 A
Strömförbrukning (beredskapsläge)		283 W (4,3 W) med 100 V växelström 270 W (4,4 W) med 240 V växelström
Brukstemperatur		41°F till 95°F (+5°C till +35°C)
Hölje		Plast
Mått (endast huvudstomme)		10 ⁴¹ / ₆₄ " × 3 ³³ / ₆₄ " × 10 ⁷ / ₁₆ " (270 (B) × 89 (H) × 265 (D) mm)
Vikt (ca.)		6,4 lbs. (2,9 kg)

Som ett led i fortlöpande tekniska förbättringar förbehåller sig SHARP rätten att göra ändringar i design och tekniska data utan tidigare anmälan. Angivna tekniska data för prestanda är nominella värden för serietillverkade enheter. Det kan finnas vissa avvikelser från dessa värden för individuella enheter.

Mått

Enhet: tum (mm)

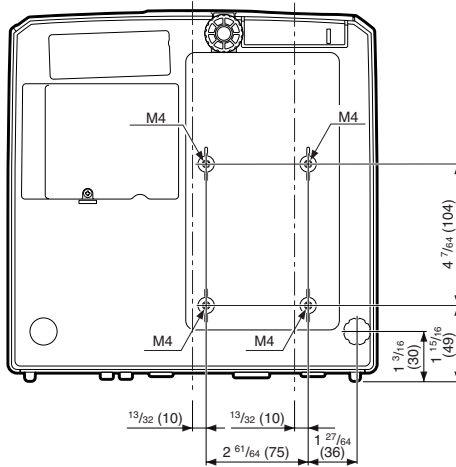
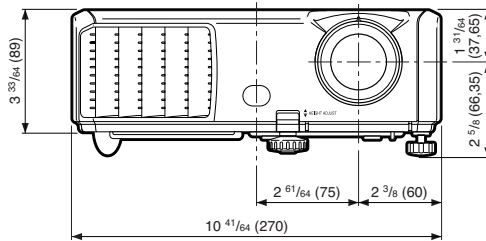
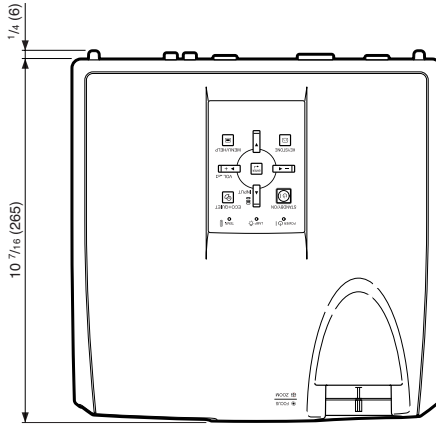

Index

Adapter DIN-D-sub RS-232C	24	Objektivskydd	11
Automatisk omstart	43	Omformatera	30, 41
Automatiskt strömavslag	43	OSD visning	42
Autosynk (justering av auto-synkronisering)	33, 36, 46	PDF	9
Bakgrund	42	PRJ funk	19, 42
Bakre justeringsfot	27	PRJ-JUS	43
Batterier	14	Progressiv	40
Bildformat	30	RGB-kabel	21
Bildjustering	39	Röd	40
Bildläge	33, 39	Skärpa	40
Bildskifte	41	SKM-JUS	41
Blå	40	Spaken HEIGHT ADJUST	27
Byte av lampan	50, 51	Språk (skärmspråk)	42
Dukstorlek och projektionsavstånd	20	STANDBY-läge	43
Extra tillbehör	10	STRÄCKNING	30, 31
Färg	40	Strömindikator	48
Färgtemp (färgtemperatur)	40	Systemlås	44
Finsynk	46	Systemljud	43
Fjärrkontroll	13	Tangent AUTO SYNC	33
Fjärrkontrollsensor	15	Tangent AV MUTE	29
Fläktläge	44	Tangent BREAK TIMER	32
Fokusering	26	Tangent COMPUTER	29
Främre justeringsfot	27	Tangent DVI	29
H.Pos	36, 46	Tangent ECO+QUIET	32
Hjälp	46	Tangent ENTER	37
Högtalare	43	Tangent FREEZE	33
Ingång COMPUTER/COMPONENT	21, 22	Tangent KEYSTONE	28
Ingång DVI-D	21, 22	Tangent L-CLICK	34
INRAMNING	30, 31	Tangent MENU/HELP	37, 46
Inställningsguide	26, 42	Tangent ON	25
Justeringstangenter	37	Tangent PAGE DOWN	34
Keystone-korrigerig	28, 41	Tangent PAGE UP	34
Kontakt för säkerhetsstandarden Kensington	12	Tangent PICTURE MODE	33
Kontrast	40	Tangent POINTER	32
Lägen INPUT	29	Tangent R-CLICK/RETURN	34, 37
Lampa	50	Tangent RESIZE	30
Lampenhet	51	Tangent S-VIDEO	29
Lampindikator	48	Tangent SPOT	32
Lampinställning	40	Tangent STANDBY	25
Lamptid (Livslängd)	44	Tangent STANDBY/ON	25
Ljudingång	43	Tangent VIDEO	29
Ljusinst	40	Tangentkod	44
Luftintag	11, 47	Tangentlåsfunktion	45
Luftutsläpp	11, 47	Temperaturvarningsindikator	48
Medföljande tillbehör	10	Tillbehör	10
Mus (MOUSE)/Justeringstangenter	34, 37	Toning	40
Nätintag	24	Uttag AUDIO 1, 2	23
Nätkabel	24	Uttag AUDIO OUT	23
NORMAL	30, 31	Uttag MONITOR OUT	23
		Uttag RS-232C	24
		Uttag S-VIDEO	22
		Uttag USB	34
		Uttag VIDEO	22
		V. Pos.	36, 46
		Vit betoning	40
		VOL (Volymreglage)	29
		Zoomring	26

SHARP[®]

SHARP CORPORATION