

MULTIMEDIAPROJEKTOR

MODELL

XG-PH70X

XG-PH70X-N

INSTALLATIONSHANDBOK

Uppställning av duken	2
Dukstorlekar och projiceringsavstånd	3
Tilldelning av anslutningsstift	10
RS-232C Specifikationer och kommando- inställningar	12
Uppställning av projektorns nätverksmiljö	17
1. Anslutning av projektorn till en dator	18
2. Inställning av en IP-adress för datorn	19
3. Uppställning av nätverksanslutning för projektorn ...	21
Styrning av projektorn via LAN	23
Styrning av projektorn med Internet Explorer (version 5.0 eller senare)	23
Bekräftelse av projektorns tillstånd (Status)	24
Styrning av projektorn (Control)	24
Inställning och justering av projektorn (Settings & Adjustments)	25
Inställning av säkerhet (Network – Security)	25
Generella inställningar för nätverket (Network – General)	26
Inställning för sändning av e-post när ett fel uppstår (Mail – Originator Settings)	26
Ställ in felposter och destinationsadresser till vilka e-post ska skickas när ett fel uppstår (Mail – Recipient Settings)	27
Inställning av felmeddelanden och URL-adresser som ska visas om ett fel inträffar (Service & Support – Access URL)	27
Inställning av projektorn med RS-232C eller Telnet	28
Vid anslutning med RS-232C	28
Vid anslutning med Telnet	29
SETUP MENU (Inställningsmeny) (huvudmeny) ...	30
ADVANCED SETUP MENU (Avancerad Inställningsmeny)	30
Styrning av projektorn med RS-232C eller Telnet	31
Titta på detaljlistan över inställningar ([V]View All Setting)	31
Inställningsposter	31
Lagra inställningar och lämna ([S]Save & Quit)	32
Lämna utan att lagra inställningar ([Q]Quit Unchanged)	32
Inställning av IP-adress ([1]IP Address)	33
Inställning av undernätmask ([2]Subnet Mask)	33
Inställning av standardgrind ([3]Default Gateway) ...	33
Inställning av användarnamn ([4]User Name)	33
Inställning av lösenord ([5]Password)	34
Inställning av baudgrad för RS-232C ([6]RS-232C Baud Rate)	34
Inställning av projektornamn ([7]Projector Name) ...	34
DHCP-klient-inställningar ([8]DHCP Client)	34
Urkoppling av alla anslutningar ([D]Disconnect All) ...	35
Aktivering av ADVANCED SETUP MENU ([A]Advanced Setup)	35
Inställning av automatisk utloggningstid (ADVANCED[1]Auto Logout Time)	35
Inställning av dataport (ADVANCED[2]Data Port)	35
Att utföra ett nätverkstest (ADVANCED[5]Network Ping Test)	36
Inställning av accepterad IP-adress (ADVANCED[6]Accept IP Addr(1) - [8]Accept IP Addr(3))	36
Acceptera alla IP-adresser (ADVANCED[9]Accept All IP Addr)	36
Inställning av sökport (ADVANCED[0]Search Port)	37
Återställa grundinställningar (ADVANCED[!]Restore Default Setting)	37
Återgå till huvudmenyn (ADVANCED[Q]Return to Main Menu)	37
Stackprojektion	38
Uppställning av stackprojektion	39
Videoväggprojektion	41
Uppställning av videoväggprojektion [Grund]	42
Horisontell och vertikal justering av positionen ...	44
Att återvända till standarduppställningen för videovägg ...	44
Tilldelande av den projicerade bilden i videovägguppställning	44
Anmärkningar om bred videoväggprojektion	45
Uppställning av videoväggprojektion [Tillämpning] ...	46
Nollställning av projektorns lamp timer via ett nätverk	50
Felsökning	52
Mått	55

Uppställning av duken

För optimal bildkvalitet ska projektorn placeras i rätt vinkel mot duken med projektorns fötter flata på ett jämnt underlag. Detta sørjer för bäst bildkvalitet och undanröjer behovet av Keystone-korrigerig.



Anm

- Projektorns objektiv bör centreras i dukens mitt. Bilden blir förvrängd och titningen försvåras om en föreställden horisontal linje från objektivets centrum inte håller rätt vinkel mot duken.
- Placera duken så att den inte utsätts för direkt solljus eller rummets belysning för att få en så bra bild som möjligt. Ljus som träffar duken direkt orsakar bleka färger och försvårar titningen. Dra för gardinerna och dämpa belysningen i rummet om visningen görs i ett rum med mycket solljus eller annan stark belysning.

Vanlig uppställning (projicering framifrån)

- Placera projektorn på det erforderliga avståndet från duken beroende på det bildformat som önskas.

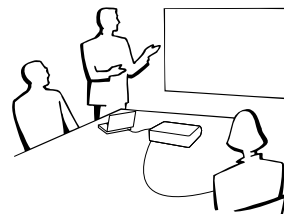

Exempel på vanlig uppställning

Dukstorlek : 254 cm (100 tum) STRÄCKNING-läge : 16:9 (Med standard-zoomlinsen monterad)

Sidovy

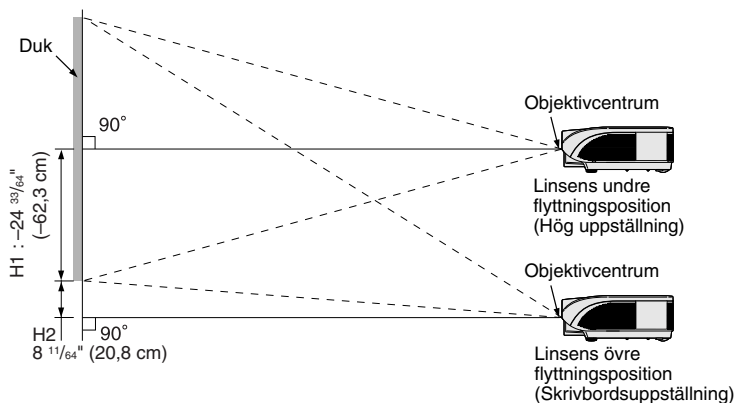

- Avståndet från duken till projektorn varierar beroende på dukens storlek.

- Fabriksinställningen kan användas när projektorn placeras framför duken. Om den projicerade bilden spegelvänds eller vänds upp-och-ned, skall "PRJ funk." ställas på "Fram". (Se sid. 84 av projektorns bruksanvisning.)

Ovanifrån

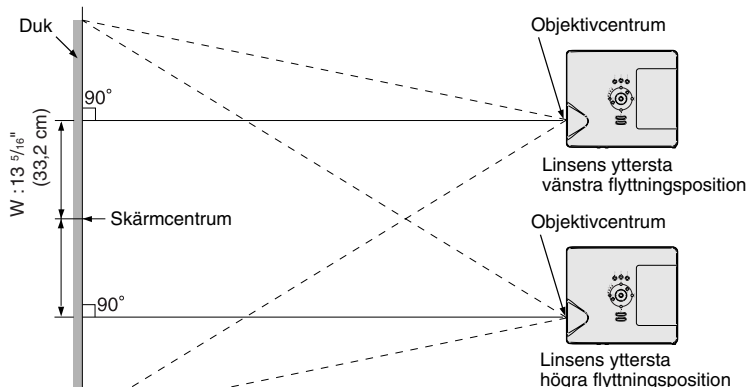

- Placera projektorn så att en föreställden horisontal linje från objektivets centrum håller rätt vinkel mot duken.

Dukstorlekar och projiceringsavstånd

Projektionsskärmens storlek varierar beroende på avståndet mellan skärmen och projektorns lens. Tillvalslinserna från Sharp finns även tillgängliga för specialtillämpningar. Fråga din närmaste befogade återförsäljare av Sharp projektorer efter detaljer om alla linser. (Se linsens bruksanvisning när du använder en lins.) Se även till att du alltid låter servicepersonalen montera dina tillvalslinser. Placera projektorn så att bilderna projiceras på skärmen i optimal storlek, se tabellen. Använd tabellens värden som referens när du ställer upp projektorn.

Projektionsavstånd

Diagrammet nedan är för 100 tums (254 cm) skärm med 4:3 normalläge.

Skärm

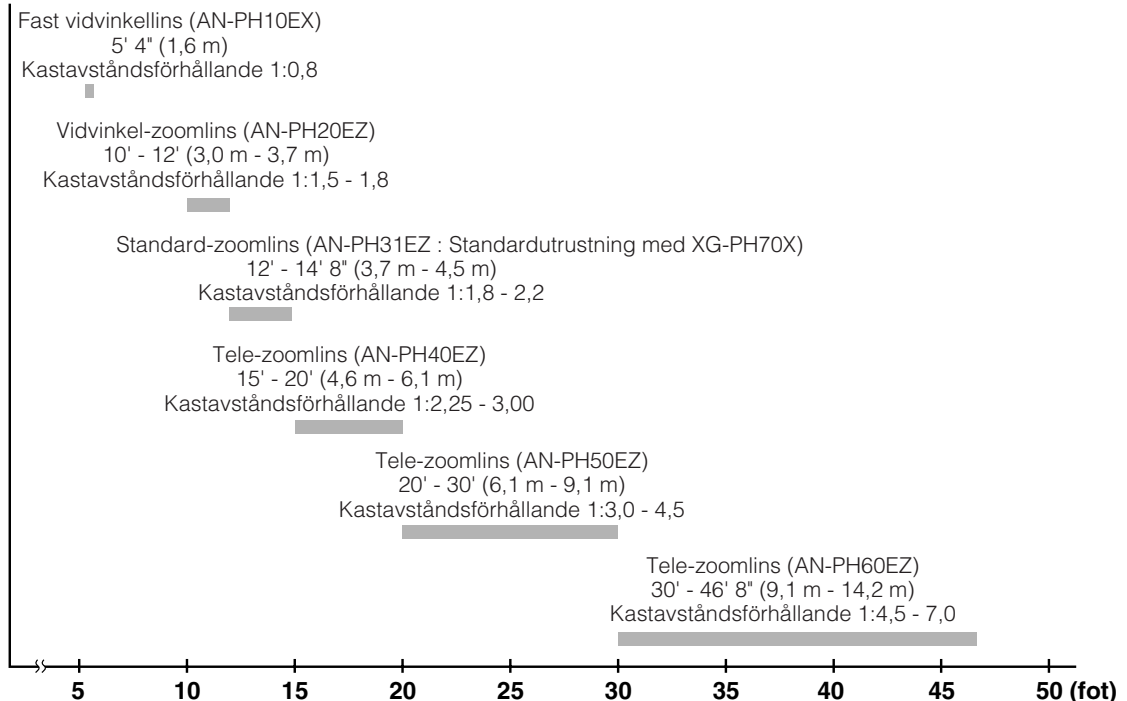

Dukstorlekar och projiceringsavstånd

Standard-zoomlins (AN-PH31EZ : Standardutrustning med XG-PH70X) F1,8-F2,0, f=25,6-31,3 mm

NORMAL-läge (4:3)

Bildformat (duk)			Projiceringsavstånd [L]		Avstånd från objektivcentrum till bildens underkant [H]		Avstånd från linscentrum till bildcentrum [W]
Diag. [χ]	Bredd	Höjd	Minimum [L1]	Maximum [L2]	Undre [H1]	Övre [H2]	
500" (1270 cm)	1016 cm (400")	762 cm (300")	18,3 m (60' 0")	22,4 m (73' 4")	-381,0 cm (-150")	0 cm (0")	±152,4 cm (60")
300" (762 cm)	610 cm (240")	457 cm (180")	11,0 m (36' 0")	13,4 m (44' 0")	-228,6 cm (-90")	0 cm (0")	±91,4 cm (36")
250" (635 cm)	508 cm (200")	381 cm (150")	9,1 m (30' 0")	11,2 m (36' 8")	-190,5 cm (-75")	0 cm (0")	±76,2 cm (30")
200" (508 cm)	406 cm (160")	305 cm (120")	7,3 m (24' 0")	8,9 m (29' 4")	-152,4 cm (-60")	0 cm (0")	±61,0 cm (24")
150" (381 cm)	305 cm (120")	229 cm (90")	5,5 m (18' 0")	6,7 m (22' 0")	-114,3 cm (-45")	0 cm (0")	±45,7 cm (18")
100" (254 cm)	203 cm (80")	152 cm (60")	3,7 m (12' 0")	4,5 m (14' 8")	-76,2 cm (-30")	0 cm (0")	±30,5 cm (12")
84" (213 cm)	171 cm (67")	128 cm (50")	3,1 m (10' 1")	3,8 m (12' 4")	-64,0 cm (-25 13/64")	0 cm (0")	±25,6 cm (10 5/64")
80" (203 cm)	163 cm (64")	122 cm (48")	2,9 m (9' 7")	3,6 m (11' 9")	-61,0 cm (-24")	0 cm (0")	±24,4 cm (9 19/32")
72" (183 cm)	146 cm (58")	110 cm (43")	2,6 m (8' 8")	3,2 m (10' 7")	-54,9 cm (-21 19/32")	0 cm (0")	±21,9 cm (8 41/64")
70" (178 cm)	142 cm (56")	107 cm (42")	2,6 m (8' 5")	3,1 m (10' 3")	-53,3 cm (-21")	0 cm (0")	±21,3 cm (8 13/32")
60" (152 cm)	122 cm (48")	91 cm (36")	2,2 m (7' 2")	2,7 m (8' 10")	-45,7 cm (-18")	0 cm (0")	±18,3 cm (7 13/64")
40" (102 cm)	81 cm (32")	61 cm (24")	1,5 m (4' 10")	1,8 m (5' 10")	-30,5 cm (-12")	0 cm (0")	±12,2 cm (4 51/64")

χ: Bildformat (diagonalt) (tum/cm)
L: Projiceringsavstånd (m/fot)
L1: Min. projiceringsavstånd (m/fot)
L2: Max. projiceringsavstånd (m/fot)
H: Avstånd från undersidan av bilden till projektorns mitt (cm/tum)
H1: Undre avstånd från linscentrum till bildens underkant (cm/tum)
H2: Övre avstånd från linscentrum till bildens underkant (cm/tum)
W: Avstånd från linscentrum till bildcentrum (cm/tum)

Formel för bildformat i förhållande till projiceringsavstånd [m/cm]
L1 (m) = 0,03658X
L2 (m) = 0,0447X
H1 (cm) = -0,762X
W (cm) = ±0,3048X
[Fot/tum]
L1 (fot) = 0,03658X / 0,3048
L2 (fot) = 0,0447X / 0,3048
H1 (tum) = -0,762X / 2,54
W (tum) = ±0,3048X / 2,54

STRÄCKNING-läge (16:9)

Bildformat (duk)			Projiceringsavstånd [L]		Avstånd från objektivcentrum till bildens underkant [H]		Avstånd från linscentrum till bildcentrum [W]
Diag. [χ]	Bredd	Höjd	Minimum [L1]	Maximum [L2]	Undre [H1]	Övre [H2]	
450" (1143 cm)	996 cm (392")	560 cm (221")	17,9 m (58' 10")	21,9 m (71' 11")	-280,2 cm (-110 5/16")	93,4 cm (36 49/64")	±149,4 cm (58 53/64")
300" (762 cm)	664 cm (261")	374 cm (147")	12,0 m (39' 3")	14,6 m (47' 11")	-186,8 cm (-73 17/32")	62,3 cm (24 33/64")	±99,6 cm (39 7/32")
250" (635 cm)	553 cm (218")	311 cm (123")	10,0 m (32' 8")	12,2 m (39' 11")	-155,7 cm (-61 9/32")	51,9 cm (20 27/64")	±83,0 cm (32 11/16")
225" (572 cm)	498 cm (196")	280 cm (110")	9,0 m (29' 5")	11,0 m (35' 11")	-140,1 cm (-55 5/32")	46,7 cm (18 25/64")	±74,7 cm (29 27/64")
200" (508 cm)	443 cm (174")	249 cm (98")	8,0 m (26' 2")	9,7 m (31' 11")	-124,5 cm (-49 1/32")	41,5 cm (16 11/32")	±66,4 cm (26 9/64")
150" (381 cm)	332 cm (131")	187 cm (74")	6,0 m (19' 7")	7,3 m (24' 0")	-93,4 cm (-36 49/64")	31,1 cm (12 1/4")	±49,8 cm (19 39/64")
133" (338 cm)	294 cm (116")	166 cm (65")	5,3 m (17' 5")	6,5 m (21' 3")	-82,8 cm (-32 39/64")	27,6 cm (10 7/8")	±44,2 cm (17 25/64")
106" (269 cm)	235 cm (92")	132 cm (52")	4,2 m (13' 10")	5,2 m (16' 11")	-66,0 cm (-25 63/64")	22,0 cm (8 21/32")	±35,2 cm (13 55/64")
100" (254 cm)	221 cm (87")	125 cm (49")	4,0 m (13' 1")	4,9 m (16' 0")	-62,3 cm (-24 33/64")	20,8 cm (8 11/64")	±33,2 cm (13 5/64")
92" (234 cm)	204 cm (80")	115 cm (45")	3,7 m (12' 0")	4,5 m (14' 8")	-57,3 cm (-22 35/64")	19,1 cm (7 33/64")	±30,6 cm (12 1/32")
84" (213 cm)	186 cm (73")	105 cm (41")	3,3 m (11' 0")	4,1 m (13' 5")	-52,3 cm (-20 19/32")	17,4 cm (6 55/64")	±27,9 cm (10 63/64")
72" (183 cm)	159 cm (63")	90 cm (35")	2,9 m (9' 5")	3,5 m (11' 6")	-44,8 cm (-17 21/32")	14,9 cm (5 57/64")	±23,9 cm (9 13/32")
60" (152 cm)	133 cm (52")	75 cm (29")	2,4 m (7' 10")	2,9 m (9' 7")	-37,4 cm (-14 45/64")	12,5 cm (4 29/32")	±19,9 cm (7 27/32")
40" (102 cm)	89 cm (35")	50 cm (20")	1,6 m (5' 3")	1,9 m (6' 5")	-24,9 cm (-9 13/16")	8,3 cm (3 17/64")	±13,3 cm (5 15/64")

χ: Bildformat (diagonalt) (tum/cm)
L: Projiceringsavstånd (m/fot)
L1: Min. projiceringsavstånd (m/fot)
L2: Max. projiceringsavstånd (m/fot)
H: Avstånd från undersidan av bilden till projektorns mitt (cm/tum)
H1: Undre avstånd från linscentrum till bildens underkant (cm/tum)
H2: Övre avstånd från linscentrum till bildens underkant (cm/tum)
W: Avstånd från linscentrum till bildcentrum (cm/tum)

Formel för bildformat i förhållande till projiceringsavstånd [m/cm]
L1 (m) = 0,03985X
L2 (m) = 0,0487X
H1 (cm) = -0,62263X
H2 (cm) = 0,20754X
W (cm) = ±0,33207X
[Fot/tum]
L1 (fot) = 0,03985X / 0,3048
L2 (fot) = 0,0487X / 0,3048
H1 (tum) = -0,62263X / 2,54
H2 (tum) = 0,20754X / 2,54
W (tum) = ±0,33207X / 2,54



- Tillåt en viss felmarginal hos värdena i tabellerna ovan.
- Om avstånd från objektivcentrum till bildens underkant [H] är ett negativt värde, betyder det att bildens underkant är under objektivets centrum.

Fast vidvinkellins (AN-PH10EX)

F2,5, f=11,6 mm

NORMAL-läge (4:3)

Bildformat (duk)			Projiceringsavstånd [L]	Avstånd från objektivcentrum till bildens underkant [H]		Avstånd från linscentrum till bildcentrum [W]
Diag. [χ]	Bredd	Höyd		Undre [H1]	Övre [H2]	
150" (381 cm)	305 cm (120")	229 cm (90")	2,4 m (8' 0")	-114,3 cm (-45")	-73,2 cm (-28 51/64")	±33,5 cm (13 13/64")
100" (254 cm)	203 cm (80")	152 cm (60")	1,6 m (5' 4")	-76,2 cm (-30")	-48,8 cm (-19 13/64")	±22,4 cm (8 51/64")
84" (213 cm)	171 cm (67")	128 cm (50")	1,4 m (4' 6")	-64,0 cm (-25 13/64")	-41,0 cm (-16 1/8")	±18,8 cm (7 25/64")
80" (203 cm)	163 cm (64")	122 cm (48")	1,3 m (4' 3")	-61,0 cm (-24")	-39,0 cm (-15 23/64")	±17,9 cm (7 3/64")

χ: Bildformat (diagonalt) (tum/cm)

L: Projiceringsavstånd (m/fot)

H: Avstånd från undersidan av bilden till projektorns mitt (cm/tum)

H1: Undre avstånd från linscentrum till bildens underkant (cm/tum)

H2: Övre avstånd från linscentrum till bildens underkant (cm/tum)

W: Avstånd från linscentrum till bildcentrum (cm/tum)

Formel för bildformat i förhållande till projiceringsavstånd

[m/cm]

L (m) = 0,01626χ

H1 (cm) = -0,762χ

H2 (cm) = -0,48768χ

W (cm) = ±0,22352χ

[Fot/tum]

L (fot) = 0,01626χ / 0,3048

H1 (tum) = -0,762χ / 2,54

H2 (tum) = -0,48768χ / 2,54

W (tum) = ±0,22352χ / 2,54

STRÄCKNING-läge (16:9)

Bildformat (duk)			Projiceringsavstånd [L]	Avstånd från objektivcentrum till bildens underkant [H]		Avstånd från linscentrum till bildcentrum [W]
Diag. [χ]	Bredd	Höyd		Undre [H1]	Övre [H2]	
133" (338 cm)	294 cm (116")	166 cm (65")	2,4 m (7' 9")	-82,8 cm (-32 39/64")	-43,1 cm (-16 61/64")	±32,4 cm (12 3/4")
106" (269 cm)	235 cm (92")	132 cm (52")	1,9 m (6' 2")	-66,0 cm (-25 63/64")	-34,3 cm (-13 33/64")	±25,8 cm (10 5/32")
100" (254 cm)	221 cm (87")	125 cm (49")	1,8 m (5'10")	-62,3 cm (-24 33/64")	-32,4 cm (-12 3/4")	±24,4 cm (9 19/32")
92" (234 cm)	204 cm (80")	115 cm (45")	1,6 m (5' 4")	-57,3 cm (-22 35/64")	-29,8 cm (-11 47/64")	±22,4 cm (8 59/64")
84" (213 cm)	186 cm (73")	105 cm (41")	1,5 m (4'11")	-52,3 cm (-20 19/32")	-27,2 cm (-10 45/64")	±20,5 cm (8 1/64")
72" (183 cm)	159 cm (63")	90 cm (35")	1,3 m (4' 2")	-44,8 cm (-17 21/32")	-23,3 cm (-9 11/64")	±17,5 cm (6 29/32")

χ: Bildformat (diagonalt) (tum/cm)

L: Projiceringsavstånd (m/fot)

H: Avstånd från undersidan av bilden till projektorns mitt (cm/tum)

H1: Undre avstånd från linscentrum till bildens underkant (cm/tum)

H2: Övre avstånd från linscentrum till bildens underkant (cm/tum)

W: Avstånd från linscentrum till bildcentrum (cm/tum)

Formel för bildformat i förhållande till projiceringsavstånd

[m/cm]

L (m) = 0,01771χ

H1 (cm) = -0,62263χ

H2 (cm) = -0,32377χ

W (cm) = ±0,24352χ

[Fot/tum]

L (fot) = 0,01771χ / 0,3048

H1 (tum) = -0,62263χ / 2,54

H2 (tum) = -0,32377χ / 2,54

W (tum) = ±0,24352χ / 2,54



- Tillåt en viss felmarginall hos värdena i tabellerna ovan.
- Om avstånd från objektivcentrum till bildens underkant [H] är ett negativt värde, betyder det att bildens underkant är under objektivets centrum.

Dukstorlekar och projiceringsavstånd

Vidvinkel-zoomlins (AN-PH20EZ)

F2,5, f=21,2-25,8 mm

NORMAL-läge (4:3)

Bildformat (duk)			Projiceringsavstånd [L]		Avstånd från objektivcentrum till bildens underkant [H]		Avstånd från linscentrum till bildcentrum [W]
Diag. [χ]	Bredd	Höjd	Minimum [L1]	Maximum [L2]	Undre [H1]	Övre [H2]	
250" (635 cm)	508 cm (200")	381 cm (150")	7,6 m (25' 0")	9,1 m (30' 0")	-190,5 cm (-75°)	0 cm (0°)	±76,2 cm (30")
200" (508 cm)	406 cm (160")	305 cm (120")	6,1 m (20' 0")	7,3 m (24' 0")	-152,4 cm (-60°)	0 cm (0°)	±61,0 cm (24")
150" (381 cm)	305 cm (120")	229 cm (90")	4,6 m (15' 0")	5,5 m (18' 0")	-114,3 cm (-45°)	0 cm (0°)	±45,7 cm (18")
100" (254 cm)	203 cm (80")	152 cm (60")	3,0 m (10' 0")	3,7 m (12' 0")	-76,2 cm (-30°)	0 cm (0°)	±30,5 cm (12")
84" (213 cm)	171 cm (67")	128 cm (50")	2,6 m (8' 5")	3,1 m (10' 1")	-64,0 cm (-25 13/64°)	0 cm (0°)	±25,6 cm (10 5/64")
80" (203 cm)	163 cm (64")	122 cm (48")	2,4 m (8' 0")	2,9 m (9' 7")	-61,0 cm (-24°)	0 cm (0°)	±24,4 cm (9 13/32")
72" (183 cm)	146 cm (58")	110 cm (43")	2,2 m (7' 2")	2,6 m (8' 8")	-54,9 cm (-21 19/32°)	0 cm (0°)	±21,9 cm (8 41/64")
70" (178 cm)	142 cm (56")	107 cm (42")	2,1 m (7' 0")	2,6 m (8' 5")	-53,3 cm (-21°)	0 cm (0°)	±21,3 cm (8 13/32")
60" (152 cm)	122 cm (48")	91 cm (36")	1,8 m (6' 0")	2,2 m (7' 2")	-45,7 cm (-18°)	0 cm (0°)	±18,3 cm (7 13/64")

χ: Bildformat (diagonalt) (tum/cm)

L: Projiceringsavstånd (m/fot)

L1: Min. projiceringsavstånd (m/fot)

L2: Max. projiceringsavstånd (m/fot)

H: Avstånd från undersidan av bilden till projektorns mitt (cm/tum)

H1: Undre avstånd från linscentrum till bildens underkant (cm/tum)

H2: Övre avstånd från linscentrum till bildens underkant (cm/tum)

W: Avstånd från linscentrum till bildcentrum (cm/tum)

Formel för bildformat i förhållande till projiceringsavstånd

[m/cm]

L1 (m) = 0,03048χ

L2 (m) = 0,03658χ

H1 (cm) = -0,762χ

W (cm) = ±0,3048χ

[Fot/tum]

L1 (fot) = 0,03048χ / 0,3048

L2 (fot) = 0,03658χ / 0,3048

H1 (tum) = -0,762χ / 2,54

W (tum) = ±0,3048χ / 2,54

STRÄCKNING-läge (16:9)

Bildformat (duk)			Projiceringsavstånd [L]		Avstånd från objektivcentrum till bildens underkant [H]		Avstånd från linscentrum till bildcentrum [W]
Diag. [χ]	Bredd	Höjd	Minimum [L1]	Maximum [L2]	Undre [H1]	Övre [H2]	
225" (572 cm)	498 cm (196")	280 cm (110")	7,5 m (24' 6")	9,0 m (29' 5")	-140,1 cm (-55 5/32°)	46,7 cm (18 25/64")	±74,7 cm (29 27/64")
200" (508 cm)	443 cm (174")	249 cm (98")	6,6 m (21' 9")	8,0 m (26' 2")	-124,5 cm (-49 1/32°)	41,5 cm (16 11/32")	±66,4 cm (26 9/64")
150" (381 cm)	332 cm (131")	187 cm (74")	5,0 m (16' 4")	6,0 m (19' 7")	-93,4 cm (-36 49/64°)	31,1 cm (12 1/4")	±49,8 cm (19 39/64")
133" (338 cm)	294 cm (116")	166 cm (65")	4,4 m (14' 6")	5,3 m (17' 5")	-82,8 cm (-32 39/64°)	27,6 cm (10 7/8")	±44,2 cm (17 25/64")
106" (269 cm)	235 cm (92")	132 cm (52")	3,5 m (11' 7")	4,2 m (13' 10")	-66,0 cm (-25 63/64°)	22,0 cm (8 21/32")	±35,2 cm (13 55/64")
100" (254 cm)	221 cm (87")	125 cm (49")	3,3 m (10' 11")	4,0 m (13' 1")	-62,3 cm (-24 33/64°)	20,8 cm (8 11/64")	±33,2 cm (13 5/64")
92" (234 cm)	204 cm (80")	115 cm (45")	3,1 m (10' 0")	3,7 m (12' 0")	-57,3 cm (-22 35/64°)	19,1 cm (7 33/64")	±30,6 cm (12 1/32")
84" (213 cm)	186 cm (73")	105 cm (41")	2,8 m (9' 2")	3,3 m (11' 0")	-52,3 cm (-20 19/32°)	17,4 cm (6 55/64")	±27,9 cm (10 63/64")
72" (183 cm)	159 cm (63")	90 cm (35")	2,4 m (7' 10")	2,9 m (9' 5")	-44,8 cm (-17 21/32°)	14,9 cm (5 57/64")	±23,9 cm (9 13/32")
60" (152 cm)	133 cm (52")	75 cm (29")	2,0 m (6' 6")	2,4 m (7' 10")	-37,4 cm (-14 45/64°)	12,5 cm (4 29/32")	±19,9 cm (7 27/32")

χ: Bildformat (diagonalt) (tum/cm)

L: Projiceringsavstånd (m/fot)

L1: Min. projiceringsavstånd (m/fot)

L2: Max. projiceringsavstånd (m/fot)

H: Avstånd från undersidan av bilden till projektorns mitt (cm/tum)

H1: Undre avstånd från linscentrum till bildens underkant (cm/tum)

H2: Övre avstånd från linscentrum till bildens underkant (cm/tum)

W: Avstånd från linscentrum till bildcentrum (cm/tum)

Formel för bildformat i förhållande till projiceringsavstånd

[m/cm]

L1 (m) = 0,03321χ

L2 (m) = 0,03985χ

H1 (cm) = -0,62263χ

H2 (cm) = 0,20754χ

W (cm) = ±0,33207χ

[Fot/tum]

L1 (fot) = 0,03321χ / 0,3048

L2 (fot) = 0,03985χ / 0,3048

H1 (tum) = -0,62263χ / 2,54

H2 (tum) = 0,20754χ / 2,54

W (tum) = ±0,33207χ / 2,54



- Tillåt en viss felmarginall hos värdena i tabellerna ovan.
- Om avstånd från objektivcentrum till bildens underkant [H] är ett negativt värde, betyder det att bildens underkant är under objektivets centrum.

Tele-zoomlins (AN-PH40EZ)

F2,4-F2,5, f=31,9-42,5 mm

NORMAL-läge (4:3)

Bildformat (duk)			Projiceringsavstånd [L]		Avstånd från objektivcentrum till bildens underkant [H]		Avstånd från linscentrum till bildcentrum [W]
Diag. [χ]	Bredd	Höjd	Minimum [L1]	Maximum [L2]	Undre [H1]	Övre [H2]	
250" (635 cm)	508 cm (200")	381 cm (150")	11,4 m (37' 6")	15,2 m (50' 0")	-190,5 cm (-75°)	0 cm (0°)	±76,2 cm (30")
200" (508 cm)	406 cm (160")	305 cm (120")	9,1 m (30' 0")	12,2 m (40' 0")	-152,4 cm (-60°)	0 cm (0°)	±61,0 cm (24")
150" (381 cm)	305 cm (120")	229 cm (90")	6,9 m (22' 6")	9,1 m (30' 0")	-114,3 cm (-45°)	0 cm (0°)	±45,7 cm (18")
100" (254 cm)	203 cm (80")	152 cm (60")	4,6 m (15' 0")	6,1 m (20' 0")	-76,2 cm (-30°)	0 cm (0°)	±30,5 cm (12")
84" (213 cm)	171 cm (67")	128 cm (50")	3,8 m (12' 7")	5,1 m (16' 10")	-64,0 cm (-25 13/64°)	0 cm (0°)	±25,6 cm (10 5/64")
80" (203 cm)	163 cm (64")	122 cm (48")	3,7 m (12' 0")	4,9 m (16' 0")	-61,0 cm (-24°)	0 cm (0°)	±24,4 cm (9 13/32")
72" (183 cm)	146 cm (58")	110 cm (43")	3,3 m (10' 10")	4,4 m (14' 5")	-54,9 cm (-21 19/32°)	0 cm (0°)	±21,9 cm (8 41/64")
70" (178 cm)	142 cm (56")	107 cm (42")	3,2 m (10' 6")	4,3 m (14' 0")	-53,3 cm (-21°)	0 cm (0°)	±21,3 cm (8 13/32")
60" (152 cm)	122 cm (48")	91 cm (36")	2,7 m (9' 0")	3,7 m (12' 0")	-45,7 cm (-18°)	0 cm (0°)	±18,3 cm (7 13/64")

χ: Bildformat (diagonalt) (tum/cm)

L: Projiceringsavstånd (m/fot)

L1: Min. projiceringsavstånd (m/fot)

L2: Max. projiceringsavstånd (m/fot)

H: Avstånd från undersidan av bilden till projektorns mitt (cm/tum)

H1: Undre avstånd från linscentrum till bildens underkant (cm/tum)

H2: Övre avstånd från linscentrum till bildens underkant (cm/tum)

W: Avstånd från linscentrum till bildcentrum (cm/tum)

Formel för bildformat i förhållande till projiceringsavstånd

[m/cm]

L1 (m) = 0,04572χ

L2 (m) = 0,06096χ

H1 (cm) = -0,762χ

W (cm) = ±0,3048χ

[Fot/tum]

L1 (fot) = 0,04572χ / 0,3048

L2 (fot) = 0,06096χ / 0,3048

H1 (tum) = -0,762χ / 2,54

W (tum) = ±0,3048χ / 2,54

STRÄCKNING-läge (16:9)

Bildformat (duk)			Projiceringsavstånd [L]		Avstånd från objektivcentrum till bildens underkant [H]		Avstånd från linscentrum till bildcentrum [W]
Diag. [χ]	Bredd	Höjd	Minimum [L1]	Maximum [L2]	Undre [H1]	Övre [H2]	
225" (572 cm)	498 cm (196")	280 cm (110")	11,2 m (36' 9")	14,9 m (49' 0")	-140,1 cm (-55 5/32°)	46,7 cm (18 25/64")	±74,7 cm (29 27/64")
200" (508 cm)	443 cm (174")	249 cm (98")	10,0 m (32' 8")	13,3 m (43' 7")	-124,5 cm (-49 1/32°)	41,5 cm (16 11/32")	±66,4 cm (26 9/64")
150" (381 cm)	332 cm (131")	187 cm (74")	7,5 m (24' 6")	10,0 m (32' 8")	-93,4 cm (-36 49/64°)	31,1 cm (12 1/4")	±49,8 cm (19 39/64")
133" (338 cm)	294 cm (116")	166 cm (65")	6,6 m (21' 9")	8,8 m (29' 0")	-82,8 cm (-32 39/64°)	27,6 cm (10 7/8")	±44,2 cm (17 25/64")
106" (269 cm)	235 cm (92")	132 cm (52")	5,3 m (17' 4")	7,0 m (23' 1")	-66,0 cm (-25 63/64°)	22,0 cm (8 21/32")	±35,2 cm (13 55/64")
100" (254 cm)	221 cm (87")	125 cm (49")	5,0 m (16' 4")	6,6 m (21' 9")	-62,3 cm (-24 33/64°)	20,8 cm (8 11/64")	±33,2 cm (13 5/64")
92" (234 cm)	204 cm (80")	115 cm (45")	4,6 m (15' 0")	6,1 m (20' 1")	-57,3 cm (-22 35/64°)	19,1 cm (7 33/64")	±30,6 cm (12 1/32")
84" (213 cm)	186 cm (73")	105 cm (41")	4,2 m (13' 9")	5,6 m (18' 4")	-52,3 cm (-20 19/32°)	17,4 cm (6 55/64")	±27,9 cm (10 63/64")
72" (183 cm)	159 cm (63")	90 cm (35")	3,6 m (11' 9")	4,8 m (15' 8")	-44,8 cm (-17 21/32°)	14,9 cm (5 57/64")	±23,9 cm (9 13/32")
60" (152 cm)	133 cm (52")	75 cm (29")	3,0 m (9' 10")	4,0 m (13' 1")	-37,4 cm (-14 45/64°)	12,5 cm (4 29/32")	±19,9 cm (7 27/32")

χ: Bildformat (diagonalt) (tum/cm)

L: Projiceringsavstånd (m/fot)

L1: Min. projiceringsavstånd (m/fot)

L2: Max. projiceringsavstånd (m/fot)

H: Avstånd från undersidan av bilden till projektorns mitt (cm/tum)

H1: Undre avstånd från linscentrum till bildens underkant (cm/tum)

H2: Övre avstånd från linscentrum till bildens underkant (cm/tum)

W: Avstånd från linscentrum till bildcentrum (cm/tum)

Formel för bildformat i förhållande till projiceringsavstånd

[m/cm]

L1 (m) = 0,04981χ

L2 (m) = 0,06641χ

H1 (cm) = -0,62263χ

H2 (cm) = 0,20754χ

W (cm) = ±0,33207χ

[Fot/tum]

L1 (fot) = 0,04981χ / 0,3048

L2 (fot) = 0,06641χ / 0,3048

H1 (tum) = -0,62263χ / 2,54

H2 (tum) = 0,20754χ / 2,54

W (tum) = ±0,33207χ / 2,54



- Tillåt en viss felmarginal hos värdena i tabellerna ovan.
- Om avstånd från objektivcentrum till bildens underkant [H] är ett negativt värde, betyder det att bildens underkant är under objektivets centrum.

Dukstorlekar och projiceringsavstånd

Tele-zoomlins (AN-PH50EZ)

F2,5, f=40,8-62,8 mm

NORMAL-läge (4:3)

Bildformat (duk)			Projiceringsavstånd [L]		Avstånd från objektivcentrum till bildens underkant [H]		Avstånd från linscentrum till bildcentrum [W]
Diag. [χ]	Bredd	Höjd	Minimum [L1]	Maximum [L2]	Undre [H1]	Övre [H2]	
250" (635 cm)	508 cm (200")	381 cm (150")	15,2 m (50' 0")	22,9 m (75' 0")	-190,5 cm (-75°)	0 cm (0°)	±76,2 cm (30")
200" (508 cm)	406 cm (160")	305 cm (120")	12,2 m (40' 0")	18,3 m (60' 0")	-152,4 cm (-60°)	0 cm (0°)	±61,0 cm (24")
150" (381 cm)	305 cm (120")	229 cm (90")	9,1 m (30' 0")	13,7 m (45' 0")	-114,3 cm (-45°)	0 cm (0°)	±45,7 cm (18")
100" (254 cm)	203 cm (80")	152 cm (60")	6,1 m (20' 0")	9,1 m (30' 0")	-76,2 cm (-30°)	0 cm (0°)	±30,5 cm (12")
84" (213 cm)	171 cm (67")	128 cm (50")	5,1 m (16' 10")	7,7 m (25' 2")	-64,0 cm (-25 13/64°)	0 cm (0°)	±25,6 cm (10 5/64")
80" (203 cm)	163 cm (64")	122 cm (48")	4,9 m (16' 0")	7,3 m (24' 0")	-61,0 cm (-24°)	0 cm (0°)	±24,4 cm (9 19/32")
72" (183 cm)	146 cm (58")	110 cm (43")	4,4 m (14' 5")	6,6 m (21' 7")	-54,9 cm (-21 19/32°)	0 cm (0°)	±21,9 cm (8 41/64")
70" (178 cm)	142 cm (56")	107 cm (42")	4,3 m (14' 0")	6,4 m (21' 0")	-53,3 cm (-21°)	0 cm (0°)	±21,3 cm (8 13/32")
60" (152 cm)	122 cm (48")	91 cm (36")	3,7 m (12' 0")	5,5 m (18' 0")	-45,7 cm (-18°)	0 cm (0°)	±18,3 cm (7 13/64")

χ: Bildformat (diagonalt) (tum/cm)

L: Projiceringsavstånd (m/fot)

L1: Min. projiceringsavstånd (m/fot)

L2: Max. projiceringsavstånd (m/fot)

H: Avstånd från undersidan av bilden till projektorns mitt (cm/tum)

H1: Undre avstånd från linscentrum till bildens underkant (cm/tum)

H2: Övre avstånd från linscentrum till bildens underkant (cm/tum)

W: Avstånd från linscentrum till bildcentrum (cm/tum)

Formel för bildformat i förhållande till projiceringsavstånd

[m/cm]

L1 (m) = 0,06096χ

L2 (m) = 0,09144χ

H1 (cm) = -0,762χ

W (cm) = ±0,3048χ

[Fot/tum]

L1 (fot) = 0,06096χ / 0,3048

L2 (fot) = 0,09144χ / 0,3048

H1 (tum) = -0,762χ / 2,54

W (tum) = ±0,3048χ / 2,54

STRÄCKNING-läge (16:9)

Bildformat (duk)			Projiceringsavstånd [L]		Avstånd från objektivcentrum till bildens underkant [H]		Avstånd från linscentrum till bildcentrum [W]
Diag. [χ]	Bredd	Höjd	Minimum [L1]	Maximum [L2]	Undre [H1]	Övre [H2]	
225" (572 cm)	498 cm (196")	280 cm (110")	14,9 m (49' 0")	22,4 m (73' 6")	-140,1 cm (-55 5/32°)	46,7 cm (18 25/64")	±74,7 cm (29 27/64")
200" (508 cm)	443 cm (174")	249 cm (98")	13,3 m (43' 7")	19,9 m (65' 4")	-124,5 cm (-49 1/32°)	41,5 cm (16 11/32")	±66,4 cm (26 9/64")
150" (381 cm)	332 cm (131")	187 cm (74")	10,0 m (32' 8")	14,9 m (49' 0")	-93,4 cm (-36 49/64°)	31,1 cm (12 1/4")	±49,8 cm (19 39/64")
133" (338 cm)	294 cm (116")	166 cm (65")	8,8 m (29' 0")	13,2 m (43' 6")	-82,8 cm (-32 39/64°)	27,6 cm (10 7/8")	±44,2 cm (17 25/64")
106" (269 cm)	235 cm (92")	132 cm (52")	7,0 m (23' 1")	10,6 m (34' 8")	-66,0 cm (-25 63/64°)	22,0 cm (8 21/32")	±35,2 cm (13 55/64")
100" (254 cm)	221 cm (87")	125 cm (49")	6,6 m (21' 9")	10,0 m (32' 8")	-62,3 cm (-24 33/64°)	20,8 cm (8 11/64")	±33,2 cm (13 5/64")
92" (234 cm)	204 cm (80")	115 cm (45")	6,1 m (20' 1")	9,2 m (30' 1")	-57,3 cm (-22 35/64°)	19,1 cm (7 33/64")	±30,6 cm (12 1/32")
84" (213 cm)	186 cm (73")	105 cm (41")	5,6 m (18' 4")	8,4 m (27' 5")	-52,3 cm (-20 19/32°)	17,4 cm (6 55/64")	±27,9 cm (10 63/64")
72" (183 cm)	159 cm (63")	90 cm (35")	4,8 m (15' 8")	7,2 m (23' 6")	-44,8 cm (-17 21/32°)	14,9 cm (5 57/64")	±23,9 cm (9 13/32")
60" (152 cm)	133 cm (52")	75 cm (29")	4,0 m (13' 1")	6,0 m (19' 7")	-37,4 cm (-14 45/64°)	12,5 cm (4 29/32")	±19,9 cm (7 27/32")

χ: Bildformat (diagonalt) (tum/cm)

L: Projiceringsavstånd (m/fot)

L1: Min. projiceringsavstånd (m/fot)

L2: Max. projiceringsavstånd (m/fot)

H: Avstånd från undersidan av bilden till projektorns mitt (cm/tum)

H1: Undre avstånd från linscentrum till bildens underkant (cm/tum)

H2: Övre avstånd från linscentrum till bildens underkant (cm/tum)

W: Avstånd från linscentrum till bildcentrum (cm/tum)

Formel för bildformat i förhållande till projiceringsavstånd

[m/cm]

L1 (m) = 0,06641χ

L2 (m) = 0,09962χ

H1 (cm) = -0,62263χ

H2 (cm) = 0,20754χ

W (cm) = ±0,33207χ

[Fot/tum]

L1 (fot) = 0,06641χ / 0,3048

L2 (fot) = 0,09962χ / 0,3048

H1 (tum) = -0,62263χ / 2,54

H2 (tum) = 0,20754χ / 2,54

W (tum) = ±0,33207χ / 2,54



- Tillåt en viss felmarginal hos värdena i tabellerna ovan.
- Om avstånd från objektivcentrum till bildens underkant [H] är ett negativt värde, betyder det att bildens underkant är under objektivets centrum.

Tele-zoomlins (AN-PH60EZ)

F2,4-F2,5, f=62,1-97,8 mm

NORMAL-läge (4:3)

Bildformat (duk)			Projiceringsavstånd [L]		Avstånd från objektivcentrum till bildens underkant [H]		Avstånd från linscentrum till bildcentrum [W]
Diag. [χ]	Bredd	Höjd	Minimum [L1]	Maximum [L2]	Undre [H1]	Övre [H2]	
250" (635 cm)	508 cm (200")	381 cm (150")	22,9 m (75' 0")	35,6 m (116' 8")	-190,5 cm (-75")	0 cm (0")	±76,2 cm (30")
200" (508 cm)	406 cm (160")	305 cm (120")	18,3 m (60' 0")	28,4 m (93' 4")	-152,4 cm (-60")	0 cm (0")	±61,0 cm (24")
150" (381 cm)	305 cm (120")	229 cm (90")	13,7 m (45' 0")	21,3 m (70' 0")	-114,3 cm (-45")	0 cm (0")	±45,7 cm (18")
100" (254 cm)	203 cm (80")	152 cm (60")	9,1 m (30' 0")	14,2 m (46' 8")	-76,2 cm (-30")	0 cm (0")	±30,5 cm (12")
84" (213 cm)	171 cm (67")	128 cm (50")	7,7 m (25' 2")	11,9 m (39' 2")	-64,0 cm (-25 13/64")	0 cm (0")	±25,6 cm (10 5/64")
80" (203 cm)	163 cm (64")	122 cm (48")	7,3 m (24' 0")	11,4 m (37' 4")	-61,0 cm (-24")	0 cm (0")	±24,4 cm (9 19/32")
72" (183 cm)	146 cm (58")	110 cm (43")	6,6 m (21' 7")	10,2 m (33' 7")	-54,9 cm (-21 19/32")	0 cm (0")	±21,9 cm (8 41/64")
70" (178 cm)	142 cm (56")	107 cm (42")	6,4 m (21' 0")	10,0 m (32' 8")	-53,3 cm (-21")	0 cm (0")	±21,3 cm (8 13/32")
60" (152 cm)	122 cm (48")	91 cm (36")	5,5 m (18' 0")	8,5 m (28' 0")	-45,7 cm (-18")	0 cm (0")	±18,3 cm (7 13/64")

χ: Bildformat (diagonalt) (tum/cm)
 L: Projiceringsavstånd (m/fot)
 L1: Min. projiceringsavstånd (m/fot)
 L2: Max. projiceringsavstånd (m/fot)
 H: Avstånd från undersidan av bilden till projektorns mitt (cm/tum)
 H1: Undre avstånd från linscentrum till bildens underkant (cm/tum)
 H2: Övre avstånd från linscentrum till bildens underkant (cm/tum)
 W: Avstånd från linscentrum till bildcentrum (cm/tum)

Formel för bildformat i förhållande till projiceringsavstånd
[m/cm]
 L1 (m) = 0,09144χ
 L2 (m) = 0,14224χ
 H1 (cm) = -0,762χ
 W (cm) = ±0,3048χ
[Fot/tum]
 L1 (fot) = 0,09144χ / 0,3048
 L2 (fot) = 0,14224χ / 0,3048
 H1 (tum) = -0,762χ / 2,54
 W (tum) = ±0,3048χ / 2,54

STRÄCKNING-läge (16:9)

Bildformat (duk)			Projiceringsavstånd [L]		Avstånd från objektivcentrum till bildens underkant [H]		Avstånd från linscentrum till bildcentrum [W]
Diag. [χ]	Bredd	Höjd	Minimum [L1]	Maximum [L2]	Undre [H1]	Övre [H2]	
225" (572 cm)	498 cm (196")	280 cm (110")	22,4 m (73' 6")	34,9 m (114' 5")	-140,1 cm (-55 5/32")	46,7 cm (18 25/64")	±74,7 cm (29 27/64")
200" (508 cm)	443 cm (174")	249 cm (98")	19,9 m (65' 4")	31,0 m (101' 8")	-124,5 cm (-49 1/32")	41,5 cm (16 11/32")	±66,4 cm (26 9/64")
150" (381 cm)	332 cm (131")	187 cm (74")	14,9 m (49' 0")	23,2 m (76' 3")	-93,4 cm (-36 49/64")	31,1 cm (12 1/4")	±49,8 cm (19 39/64")
133" (338 cm)	294 cm (116")	166 cm (65")	13,2 m (43' 6")	20,6 m (67' 7")	-82,8 cm (-32 39/64")	27,6 cm (10 7/8")	±44,2 cm (17 25/64")
106" (269 cm)	235 cm (92")	132 cm (52")	10,6 m (34' 8")	16,4 m (53' 11")	-66,0 cm (-25 63/64")	22,0 cm (8 21/32")	±35,2 cm (13 55/64")
100" (254 cm)	221 cm (87")	125 cm (49")	10,0 m (32' 8")	15,5 m (50' 10")	-62,3 cm (-24 33/64")	20,8 cm (8 11/64")	±33,2 cm (13 5/64")
92" (234 cm)	204 cm (80")	115 cm (45")	9,2 m (30' 1")	14,3 m (46' 9")	-57,3 cm (-22 35/64")	19,1 cm (7 33/64")	±30,6 cm (12 1/32")
84" (213 cm)	186 cm (73")	105 cm (41")	8,4 m (27' 5")	13,0 m (42' 8")	-52,3 cm (-20 19/32")	17,4 cm (6 55/64")	±27,9 cm (10 63/64")
72" (183 cm)	159 cm (63")	90 cm (35")	7,2 m (23' 6")	11,2 m (36' 7")	-44,8 cm (-17 21/32")	14,9 cm (5 57/64")	±23,9 cm (9 13/32")
60" (152 cm)	133 cm (52")	75 cm (29")	6,0 m (19' 7")	9,3 m (30' 6")	-37,4 cm (-14 45/64")	12,5 cm (4 29/32")	±19,9 cm (7 27/32")

χ: Bildformat (diagonalt) (tum/cm)
 L: Projiceringsavstånd (m/fot)
 L1: Min. projiceringsavstånd (m/fot)
 L2: Max. projiceringsavstånd (m/fot)
 H: Avstånd från undersidan av bilden till projektorns mitt (cm/tum)
 H1: Undre avstånd från linscentrum till bildens underkant (cm/tum)
 H2: Övre avstånd från linscentrum till bildens underkant (cm/tum)
 W: Avstånd från linscentrum till bildcentrum (cm/tum)

Formel för bildformat i förhållande till projiceringsavstånd
[m/cm]
 L1 (m) = 0,09962χ
 L2 (m) = 0,15497χ
 H1 (cm) = -0,62263χ
 H2 (cm) = 0,20754χ
 W (cm) = ±0,33207χ
[Fot/tum]
 L1 (fot) = 0,09962χ / 0,3048
 L2 (fot) = 0,15497χ / 0,3048
 H1 (tum) = -0,62263χ / 2,54
 H2 (tum) = 0,20754χ / 2,54
 W (tum) = ±0,33207χ / 2,54



- Tillåt en viss felmarginall hos värdena i tabellerna ovan.
- Om avstånd från objektivcentrum till bildens underkant [H] är ett negativt värde, betyder det att bildens underkant är under objektivets centrum.

Tilldelning av anslutningsstift

RGB Signaluttag (INPUT 1 och OUTPUT (FOR INPUT 1, 2)): 15-polig Mini D-sub honkontakt

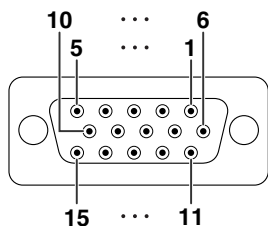

RGB-ingång

1. Videoingång (röd)
2. Videoingång (grön/synk på grön)
3. Videoingång (blå)
4. Inte ansluten
5. Inte ansluten
6. Jord (röd)
7. Jord (grön/synk på grön)
8. Jord (blå)
9. Inte ansluten
10. JORD
11. Inte ansluten
12. Tvåvägs data
13. Horisontell synksignal: TTL-nivå
14. Vertikal synksignal: TTL-nivå
15. Datalocka

Komponentingång

1. P_R (C_R)
2. Y
3. P_B (C_B)
4. Inte ansluten
5. Inte ansluten
6. Jord (P_R)
7. Jord (Y)
8. Jord (P_B)
9. Inte ansluten
10. Inte ansluten
11. Inte ansluten
12. Inte ansluten
13. Inte ansluten
14. Inte ansluten
15. Inte ansluten

RS-232C-uttag: 9-polig D-sub hankontakt

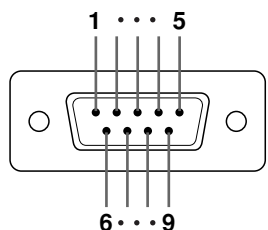

Stiftnr.	Signal	Namn	I/U	Referens
1				Inte ansluten
2	RD	Ta emot data	Ingång	Ansluten till intern krets
3	SD	Sänd data	Utgång	Ansluten till intern krets
4				Inte ansluten
5	SG	Signaljord		Ansluten till intern krets
6				Inte ansluten
7	RS	Ansökan att skicka		Kopplad till CS i intern krets
8	CS	Tillstånd att skicka		Kopplad till RS i intern krets
9				Inte ansluten

Rekommenderad anslutning för RS-232C-kabel: 9-polig D-sub honkontakt

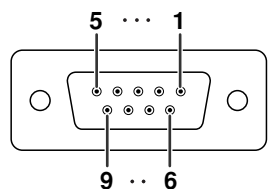

Stiftnr.	Signal	Stiftnr.	Signal
1	CD	1	CD
2	RD	2	RD
3	SD	3	SD
4	ER	4	ER
5	SG	5	SG
6	DR	6	DR
7	RS	7	RS
8	CS	8	CS
9	CI	9	CI



Anm

- Beroende på vilken styrenhet som används kan det vara nödvändigt att ansluta stift 4 till stift 6 på styrenheten (t.ex. dator).

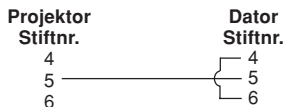

LAN-uttag: 8-polig modulkontakt RJ-45

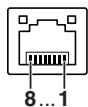

Stiftnr.	Signal	Stiftnr.	Signal
1	TX+	5	
2	TX-	6	RX-
3	RX+	7	
4		8	

Digitala DVI-utgången (INPUT 3 (INGÅNG 3))

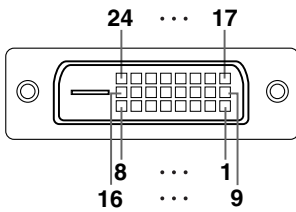

Stiftnr.	Signal	Stiftnr.	Signal
1	T.M.D.S data 2-	17	T.M.D.S data 0-
2	T.M.D.S data 2+	18	T.M.D.S data 0+
3	T.M.D.S data 2 sköld	19	T.M.D.S data 0 sköld
4	Inte ansluten	20	Inte ansluten
5	Inte ansluten	21	Inte ansluten
6	DDC clock	22	T.M.D.S klocksköld
7	DDC data	23	T.M.D.S klocka+
8	Inte ansluten	24	T.M.D.S klocka-
9	T.M.D.S data 1-		
10	T.M.D.S data 1+		
11	T.M.D.S data 1 shield		
12	Inte ansluten		
13	Inte ansluten		
14	+5V ström		
15	Jord		
16	Hot plug-detektering		

RS-232C Specifikationer och kommandoinställningar

Datorkontroll

En dator kan användas till att styra projektorn genom att ansluta en seriekontrollkabel RS-232C (korstyp, tillgänglig i handeln) till projektorn. (Se sidan 35 i projektorns bruksanvisning för detaljer om anslutning.)

Kommunikationsvillkor

Ställ in datorns inställningar för seriell port så att de matchar värdena i tabellen.

Signalformat: Överensstämmer med RS-232C standard.

Paritetsbit: Ingen

Baudhastighet*: 9.600 bps / 38.400 bps / 115.200 bps

Stoppbit: 1 bit

Datalängd: 8 bitar

Flödeskontroll: Ingen

*Ställ projektorns baudhastighet på samma värde som används av datorn.

Grundformat

Kommandon från datorn sänds i följande ordning: kommando, parameter och returkod. Efter det att projektorn bearbetat kommandot från datorn skickar den en svarskod till datorn.

Kommandoformat

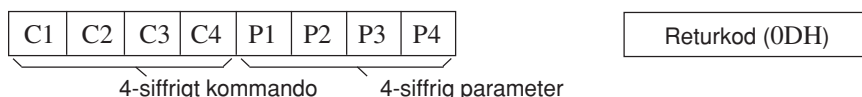

Svarskodformat

Normalt svar



Problemsvar (kommunikationsfel eller felaktigt kommando)



Försiktig

- Om du har fler än ett kommando att ge projektorn ska varje kommando först skickas sedan responskoden för det förra har erhållits.
- “POWR????” “TABN ___ 1” “TLPS ___ 1” “TLPS ___ 2” “TPOW ___ 1” “TLPN ___ 1” “TLTT ___ 1” “TLTT ___ 2” “TLTL ___ 1” “TLTL ___ 2” “TNAM ___ 1” “MNRD ___ 1” “SNRD ___ 1” “PJN0 ___ 1”
 - När projektorn tar emot specialkommandon enligt ovan:
 - * Någon skärmvisning uppträder inte.
 - * Timern “Auto Avstängning” nollställs inte.
 - Specialkommandon finns tillgängliga för applikationer som kräver kontinuerlig avfrågning. (Undvik att upprepade gånger eller regelbundet sända andra kommandon än dessa särskilda kommandon i STANDBY-läget, eftersom det kommer att orsaka problem.)

Anm

- När du styr projektorn med RS-232C-kommandon, kan du inte bekräfta projektorns inställningsvärden från datorn. För att bekräfta varje inställningsvärde skickar du displaykommandot för varje meny (t.ex. RARE _ _ _ 0), se sedan visningen på skärmen. När du använder andra kommandon för inställning/justering än menydisplaykommandon, utförs inställningarna/justeringarna utan on-screen visning.
- Om ett understreck (_) visas i parameterkolumnen, mata in ett mellanslag.
- Om en asterisk (*) visas, ange ett värde inom det område som visas i parentesen under Kontrollinnehåll.
- *1 Parametrarna för inställningarna Färgtemp är de följande.

Färgtemp	Parameter				Färgtemp	Parameter			
4500K	_	0	4	5	8500K	_	0	8	5
5500K	_	0	5	5	9300K	_	0	9	3
6500K	_	0	6	5	10500K	_	1	0	5
7500K	_	0	7	5					

*2 Eftersom funktionen RS-232C upphör, ger projektorn ingen responskod.

*3 Kommandot Kontroll av Serienr. används för avläsning av det 12-siffriga serienumret.

*4 Ställ in projektornamn genom att sända kommandon i ordningen PJN1, PJN2 och PJN3.

*5 Kommandot för nollställning av lamptimern är endast tillgängligt från standby-läget.

*6 Se sidan 91 i projektorns bruksanvisning angående nollställning av alternativen med “Nollställ allt”.

RS-232C Specifikationer och kommandoinställningar

Kommandon

Exempel: Gör följande inställning när du har satt på projektorn.

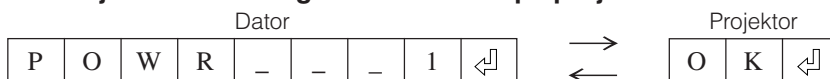

Kontrollinnehåll	Kommand	Parameter	Retur	
			Ström På	Viloläge (eller 40 sekunder starttid)
Strömmen från	P O W R	0	OK eller ERR	OK
Ström På	P O W R	1	OK	OK eller ERR
Strömstatus	P O W R	1	?	0
Projektorns tillstånd	T A B N	0	0: Normal, 1: Hög temp., 8: Lampans livslängd 5% eller mindre, 16: Lampa sönderbränt, 32: Lampa släckt	0: Normal, 1: Hög temp., 2: Fläktfel, 4: Luftintagets lucka öppen, 8: Lampans livslängd 5% eller mindre, 16: Lampa sönderbränt, 32: Lampa släckt, 64: Onormalt hög temperatur
Tillstånd lampa 1	T L P S	1	0: Av, 1: På, 2: Omförsök, 3: Väntar, 4: Lampfel	0: Av, 4: Lampfel
Tillstånd lampa 2	T L P S	2	0: Av, 1: På, 2: Omförsök, 3: Väntar, 4: Lampfel	0: Av, 4: Lampfel
Lampans strömstatus	T P O W	1	1: På, 2: Kylning	0: Beredskap
Antal lampor	T L P N	1	1	2
Volym (0 - 60)	V O L A	*	OK eller ERR	ERR
Dämpning Av	M U T E	0	OK eller ERR	ERR
Dämpning På	M U T E	1	OK eller ERR	ERR
Linsfokus (-255 - +255)	L N F O	*	OK	ERR
Linszoom (-255 - +255)	L N Z O	*	OK	ERR
Vertikal linsförskjutning (Kompatibelt med äldre kommando)	L N S H	*	OK eller ERR	ERR
Vertikal linsförskjutning (-800 - +800)	L N U D	*	OK eller ERR	ERR
Horisontell linsförskjutning (-800 - +800)	L N L R	*	OK eller ERR	ERR
Vertikal Keystone (Kompatibelt med äldre kommando)	K E Y S	*	OK eller ERR	ERR
Vertikal Keystone (-60 - +60)	K E Y V	*	OK eller ERR	ERR
Horisontell Keystone (-60 - +60)	K E Y H	*	OK eller ERR	ERR
Ändring av bildstorlek (-30 - +30)	I M R S	*	OK eller ERR	ERR
Svart Skärm Av	I M B K	0	OK eller ERR	ERR
Svart Skärm På	I M B K	1	OK eller ERR	ERR
INGÅNG 1 (RGB1)	I R G B	1	OK eller ERR	ERR
INGÅNG 2 (RGB2)	I R G B	2	OK eller ERR	ERR
INGÅNG 3 (RGB3)	I R G B	3	OK eller ERR	ERR
INGÅNG RGB-kontroll	I R G B	???	1:RGB1(INGÅNG1), 2:RGB2(INGÅNG2), 3:RGB3(INGÅNG3)	ERR
INGÅNG 4 (Video1)	I V E D	1	OK eller ERR	ERR
INGÅNG 5 (Video2)	I V E D	2	OK eller ERR	ERR
INGÅNG Videokontroll	I V E D	???	1:Video1(INGÅNG4), 2:Video2(INGÅNG5)	ERR
INGÅNG Lägeskontroll	I M O D	???	1:RGB, 2:Video	ERR
INGÅNG-kontroll	I C H K	???	1:INGÅNG1, 2:INGÅNG2, 3:INGÅNG3, 4:INGÅNG4, 5:INGÅNG5	ERR
Frys : Av	F R E Z	0	OK eller ERR	ERR
Frys : På	F R E Z	1	OK eller ERR	ERR
Automatisk Synkstart	A D J S	1	OK eller ERR	ERR
INGÅNG 1 Omformatera : Normal	R A S R	1	OK eller ERR	ERR
INGÅNG 1 Omformatera : Sträckning	R A S R	2	OK eller ERR	ERR
INGÅNG 1 Omformatera : Dot by Dot (Dator) / Gräns (Video)	R A S R	3	OK eller ERR	ERR
INGÅNG 1 Omformatera : Smartsträckning (Endast video)	R A S R	4	OK eller ERR	ERR
INGÅNG 1 Omformatera : Full	R A S R	5	OK eller ERR	ERR
INGÅNG 1 Omformatera : Gräns (Dator)	R A S R	6	OK eller ERR	ERR
INGÅNG 2 Omformatera : Normal	R B S R	1	OK eller ERR	ERR
INGÅNG 2 Omformatera : Sträckning	R B S R	2	OK eller ERR	ERR
INGÅNG 2 Omformatera : Dot by Dot (Dator) / Gräns (Video)	R B S R	3	OK eller ERR	ERR
INGÅNG 2 Omformatera : Smartsträckning (Endast video)	R B S R	4	OK eller ERR	ERR
INGÅNG 2 Omformatera : Full	R B S R	5	OK eller ERR	ERR
INGÅNG 2 Omformatera : Gräns (Dator)	R B S R	6	OK eller ERR	ERR
INGÅNG 3 Omformatera : Normal	R C S R	1	OK eller ERR	ERR
INGÅNG 3 Omformatera : Sträckning	R C S R	2	OK eller ERR	ERR
INGÅNG 3 Omformatera : Dot by Dot (Dator) / Gräns (Video)	R C S R	3	OK eller ERR	ERR
INGÅNG 3 Omformatera : Smartsträckning (Endast video)	R C S R	4	OK eller ERR	ERR
INGÅNG 3 Omformatera : Full	R C S R	5	OK eller ERR	ERR
INGÅNG 3 Omformatera : Gräns (Dator)	R C S R	6	OK eller ERR	ERR
INGÅNG 4 Omformatera : Normal	R A S V	1	OK eller ERR	ERR
INGÅNG 4 Omformatera : Sträckning	R A S V	2	OK eller ERR	ERR
INGÅNG 4 Omformatera : Gräns	R A S V	3	OK eller ERR	ERR
INGÅNG 4 Omformatera : Smartsträckning	R A S V	4	OK eller ERR	ERR
INGÅNG 5 Omformatera : Normal	R B S V	1	OK eller ERR	ERR
INGÅNG 5 Omformatera : Sträckning	R B S V	2	OK eller ERR	ERR
INGÅNG 5 Omformatera : Gräns	R B S V	3	OK eller ERR	ERR
INGÅNG 5 Omformatera : Smartsträckning	R B S V	4	OK eller ERR	ERR
INGÅNG 1 Bildläge : Standard	R A P S	1	OK eller ERR	ERR
INGÅNG 1 Bildläge : Presentation	R A P S	1	OK eller ERR	ERR
INGÅNG 1 Bildläge : Biograf	R A P S	1	OK eller ERR	ERR
INGÅNG 1 Bildläge : Anpassad	R A P S	1	OK eller ERR	ERR
INGÅNG 1 Kontrast (-30 - +30)	R A P I	*	OK eller ERR	ERR
INGÅNG 1 Ljusinst. (-30 - +30)	R A B R	*	OK eller ERR	ERR
INGÅNG 1 Färg (-30 - +30)	R A C O	*	OK eller ERR	ERR
INGÅNG 1 Toning (-30 - +30)	R A T I	*	OK eller ERR	ERR
INGÅNG 1 Röd (-30 - +30)	R A R D	*	OK eller ERR	ERR
INGÅNG 1 Grön (-30 - +30)	R A G N	*	OK eller ERR	ERR
INGÅNG 1 Blå (-30 - +30)	R A B E	*	OK eller ERR	ERR
INGÅNG 1 Skärpa (-30 - +30)	R A S H	*	OK eller ERR	ERR
INGÅNG 1 Färgtemp *1	R A C T	*	OK eller ERR	ERR
INGÅNG 1 Vit betoning (0 - 10)	R A W E	*	OK eller ERR	ERR

RS-232C Specifikationer och kommandoinställningar

Kontrollinnehåll	Kommand	Parameter	Retur	
			Ström På	Viloläge (eller 40 sekunder startid)
INGÅNG 1 Progressiv : 2D	R A I P	0	OK eller ERR	ERR
INGÅNG 1 Progressiv : 3D	R A I P	1	OK eller ERR	ERR
INGÅNG 1 Progressiv : Filmläge	R A I P	2	OK eller ERR	ERR
INGÅNG 1 Brusred : Av	R A N R	0	OK eller ERR	ERR
INGÅNG 1 Brusred : Nivå 1	R A N R	1	OK eller ERR	ERR
INGÅNG 1 Brusred : Nivå 2	R A N R	2	OK eller ERR	ERR
INGÅNG 1 Brusred : Nivå 3	R A N R	3	OK eller ERR	ERR
INGÅNG 1 Återställning av Justering	R A R E	1	OK eller ERR	ERR
INGÅNG 1 Signaltyp : Auto	I A S I	0	OK eller ERR	ERR
INGÅNG 1 Signaltyp : RGB	I A S I	1	OK eller ERR	ERR
INGÅNG 1 Signaltyp : Komponent	I A S I	2	OK eller ERR	ERR
INGÅNG 1 Visning (Statusvisning)	R A R E	0	OK eller ERR	ERR
INGÅNG 2 Bildläge : Standard	R B P S	10	OK eller ERR	ERR
INGÅNG 2 Bildläge : Presentation	R B P S	11	OK eller ERR	ERR
INGÅNG 2 Bildläge : Biograf	R B P S	12	OK eller ERR	ERR
INGÅNG 2 Bildläge : Anpassad	R B P S	13	OK eller ERR	ERR
INGÅNG 2 Kontrast (-30 - +30)	R B P I	** *	OK eller ERR	ERR
INGÅNG 2 Ljusinst. (-30 - +30)	R B B R	** *	OK eller ERR	ERR
INGÅNG 2 Färg (-30 - +30)	R B C O	** *	OK eller ERR	ERR
INGÅNG 2 Toning (-30 - +30)	R B T I	** *	OK eller ERR	ERR
INGÅNG 2 Röd (-30 - +30)	R B R D	** *	OK eller ERR	ERR
INGÅNG 2 Grön (-30 - +30)	R B G N	** *	OK eller ERR	ERR
INGÅNG 2 Blå (-30 - +30)	R B B E	** *	OK eller ERR	ERR
INGÅNG 2 Skärpa (-30 - +30)	R B S H	** *	OK eller ERR	ERR
INGÅNG 2 Färgtemp *1	R B C T	** *	OK eller ERR	ERR
INGÅNG 2 Vit betoning (0 - 10)	R B W E	** *	OK eller ERR	ERR
INGÅNG 2 Progressiv : 2D	R B I P	0	OK eller ERR	ERR
INGÅNG 2 Progressiv : 3D	R B I P	1	OK eller ERR	ERR
INGÅNG 2 Progressiv : Filmläge	R B I P	2	OK eller ERR	ERR
INGÅNG 2 Brusred : Av	R B N R	0	OK eller ERR	ERR
INGÅNG 2 Brusred : Nivå 1	R B N R	1	OK eller ERR	ERR
INGÅNG 2 Brusred : Nivå 2	R B N R	2	OK eller ERR	ERR
INGÅNG 2 Brusred : Nivå 3	R B N R	3	OK eller ERR	ERR
INGÅNG 2 Återställning av Justering	R B R E	1	OK eller ERR	ERR
INGÅNG 2 Signaltyp : Auto	I B S I	0	OK eller ERR	ERR
INGÅNG 2 Signaltyp : RGB	I B S I	1	OK eller ERR	ERR
INGÅNG 2 Signaltyp : Komponent	I B S I	2	OK eller ERR	ERR
INGÅNG 2 Visning (Statusvisning)	R B R E	0	OK eller ERR	ERR
INGÅNG 3 Bildläge : Standard	R C P S	10	OK eller ERR	ERR
INGÅNG 3 Bildläge : Presentation	R C P S	11	OK eller ERR	ERR
INGÅNG 3 Bildläge : Biograf	R C P S	12	OK eller ERR	ERR
INGÅNG 3 Bildläge : Anpassad	R C P S	13	OK eller ERR	ERR
INGÅNG 3 Kontrast (-30 - +30)	R C P I	** *	OK eller ERR	ERR
INGÅNG 3 Ljusinst. (-30 - +30)	R C B R	** *	OK eller ERR	ERR
INGÅNG 3 Färg (-30 - +30)	R C C O	** *	OK eller ERR	ERR
INGÅNG 3 Toning (-30 - +30)	R C T I	** *	OK eller ERR	ERR
INGÅNG 3 Röd (-30 - +30)	R C R D	** *	OK eller ERR	ERR
INGÅNG 3 Grön (-30 - +30)	R C G N	** *	OK eller ERR	ERR
INGÅNG 3 Blå (-30 - +30)	R C B E	** *	OK eller ERR	ERR
INGÅNG 3 Skärpa (-30 - +30)	R C S H	** *	OK eller ERR	ERR
INGÅNG 3 Färgtemp *1	R C C T	** *	OK eller ERR	ERR
INGÅNG 3 Vit betoning (0 - 10)	R C W E	** *	OK eller ERR	ERR
INGÅNG 3 Brusred : Av	R C N R	0	OK eller ERR	ERR
INGÅNG 3 Brusred : Nivå 1	R C N R	1	OK eller ERR	ERR
INGÅNG 3 Brusred : Nivå 2	R C N R	2	OK eller ERR	ERR
INGÅNG 3 Brusred : Nivå 3	R C N R	3	OK eller ERR	ERR
INGÅNG 3 Återställning av Justering	R C R E	1	OK eller ERR	ERR
INGÅNG 3 Signaltyp : D PC RGB	I C S I	3	OK eller ERR	ERR
INGÅNG 3 Signaltyp : D PC komp.	I C S I	4	OK eller ERR	ERR
INGÅNG 3 Signaltyp : D Video RGB	I C S I	5	OK eller ERR	ERR
INGÅNG 3 Signaltyp : D Video komp.	I C S I	6	OK eller ERR	ERR
INGÅNG 3 Visning (Statusvisning)	R C R E	0	OK eller ERR	ERR
INGÅNG 4 Bildläge : Standard	V A P S	10	OK eller ERR	ERR
INGÅNG 4 Bildläge : Presentation	V A P S	11	OK eller ERR	ERR
INGÅNG 4 Bildläge : Biograf	V A P S	12	OK eller ERR	ERR
INGÅNG 4 Bildläge : Anpassad	V A P S	13	OK eller ERR	ERR
INGÅNG 4 Kontrast (-30 - +30)	V A P I	** *	OK eller ERR	ERR
INGÅNG 4 Ljusinst. (-30 - +30)	V A B R	** *	OK eller ERR	ERR
INGÅNG 4 Färg (-30 - +30)	V A C O	** *	OK eller ERR	ERR
INGÅNG 4 Toning (-30 - +30)	V A T I	** *	OK eller ERR	ERR
INGÅNG 4 Röd (-30 - +30)	V A R D	** *	OK eller ERR	ERR
INGÅNG 4 Grön (-30 - +30)	V A G N	** *	OK eller ERR	ERR
INGÅNG 4 Blå (-30 - +30)	V A B E	** *	OK eller ERR	ERR
INGÅNG 4 Skärpa (-30 - +30)	V A S H	** *	OK eller ERR	ERR
INGÅNG 4 Färgtemp *1	V A C T	** *	OK eller ERR	ERR
INGÅNG 4 Vit betoning (0 - 10)	V A W E	** *	OK eller ERR	ERR
INGÅNG 4 Progressiv : 2D	V A I P	0	OK eller ERR	ERR
INGÅNG 4 Progressiv : 3D	V A I P	1	OK eller ERR	ERR
INGÅNG 4 Progressiv : Filmläge	V A I P	2	OK eller ERR	ERR
INGÅNG 4 Brusred : Av	V A N R	0	OK eller ERR	ERR
INGÅNG 4 Brusred : Nivå 1	V A N R	1	OK eller ERR	ERR
INGÅNG 4 Brusred : Nivå 2	V A N R	2	OK eller ERR	ERR
INGÅNG 4 Brusred : Nivå 3	V A N R	3	OK eller ERR	ERR
INGÅNG 4 Återställning av Justering	V A R E	1	OK eller ERR	ERR
INGÅNG 4 Visning (Statusvisning)	V A R E	0	OK eller ERR	ERR
INGÅNG 5 Bildläge : Standard	V B P S	10	OK eller ERR	ERR
INGÅNG 5 Bildläge : Presentation	V B P S	11	OK eller ERR	ERR
INGÅNG 5 Bildläge : Biograf	V B P S	12	OK eller ERR	ERR
INGÅNG 5 Bildläge : Anpassad	V B P S	13	OK eller ERR	ERR
INGÅNG 5 Kontrast (-30 - +30)	V B P I	** *	OK eller ERR	ERR
INGÅNG 5 Ljusinst. (-30 - +30)	V B B R	** *	OK eller ERR	ERR

RS-232C Specifikationer och kommandoinställningar

Kontrollinnehåll	Kommand	Parameter	Retur	
			Ström På	Viloläge (eller 40 sekunder starttid)
INGÅNG 5 Färg (-30 - +30)	V B C O	***	OK eller ERR	ERR
INGÅNG 5 Toning (-30 - +30)	V B T I	***	OK eller ERR	ERR
INGÅNG 5 Röd (-30 - +30)	V B R D	***	OK eller ERR	ERR
INGÅNG 5 Grön (-30 - +30)	V B G N	***	OK eller ERR	ERR
INGÅNG 5 Blå (-30 - +30)	V B B E	***	OK eller ERR	ERR
INGÅNG 5 Skärpa (-30 - +30)	V B S H	***	OK eller ERR	ERR
INGÅNG 5 Färgtemp *1	V B C T	***	OK eller ERR	ERR
INGÅNG 5 Vit betoning (0 - 10)	V B W E	**	OK eller ERR	ERR
INGÅNG 5 Progressiv : 2D	V B I P	0	OK eller ERR	ERR
INGÅNG 5 Progressiv : 3D	V B I P	1	OK eller ERR	ERR
INGÅNG 5 Progressiv : Filmläge	V B I P	2	OK eller ERR	ERR
INGÅNG 5 Brusred. : Av	V B N R	0	OK eller ERR	ERR
INGÅNG 5 Brusred. : Nivå 1	V B N R	1	OK eller ERR	ERR
INGÅNG 5 Brusred. : Nivå 2	V B N R	2	OK eller ERR	ERR
INGÅNG 5 Brusred. : Nivå 3	V B N R	3	OK eller ERR	ERR
INGÅNG 5 Återställning av Justering	V B R E	1	OK eller ERR	ERR
INGÅNG 5 Visning (Statusvisning)	V B R E	0	OK eller ERR	ERR
INGÅNG 1 Färg : Standard	C S R A	00	OK eller ERR	ERR
INGÅNG 1 Färg : sRGB	C S R A	01	OK eller ERR	ERR
INGÅNG 1 Färg : Anpassad 1	C S R A	11	OK eller ERR	ERR
INGÅNG 1 Färg : Anpassad 2	C S R A	12	OK eller ERR	ERR
INGÅNG 1 Färg : Anpassad 3	C S R A	13	OK eller ERR	ERR
INGÅNG 2 Färg : Standard	C S R B	00	OK eller ERR	ERR
INGÅNG 2 Färg : sRGB	C S R B	01	OK eller ERR	ERR
INGÅNG 2 Färg : Anpassad 1	C S R B	11	OK eller ERR	ERR
INGÅNG 2 Färg : Anpassad 2	C S R B	12	OK eller ERR	ERR
INGÅNG 2 Färg : Anpassad 3	C S R B	13	OK eller ERR	ERR
INGÅNG 3 Färg : Standard	C S R C	00	OK eller ERR	ERR
INGÅNG 3 Färg : sRGB	C S R C	01	OK eller ERR	ERR
INGÅNG 3 Färg : Anpassad 1	C S R C	11	OK eller ERR	ERR
INGÅNG 3 Färg : Anpassad 2	C S R C	12	OK eller ERR	ERR
INGÅNG 3 Färg : Anpassad 3	C S R C	13	OK eller ERR	ERR
INGÅNG 4 Färg : Standard	C S V A	00	OK eller ERR	ERR
INGÅNG 4 Färg : Anpassad 1	C S V A	11	OK eller ERR	ERR
INGÅNG 4 Färg : Anpassad 2	C S V A	12	OK eller ERR	ERR
INGÅNG 4 Färg : Anpassad 3	C S V A	13	OK eller ERR	ERR
INGÅNG 5 Färg : Standard	C S V B	00	OK eller ERR	ERR
INGÅNG 5 Färg : Anpassad 1	C S V B	11	OK eller ERR	ERR
INGÅNG 5 Färg : Anpassad 2	C S V B	12	OK eller ERR	ERR
INGÅNG 5 Färg : Anpassad 3	C S V B	13	OK eller ERR	ERR
Mål : Röd	C M T G	1	OK eller ERR	ERR
Mål : Gul	C M T G	2	OK eller ERR	ERR
Mål : Grön	C M T G	3	OK eller ERR	ERR
Mål : Cyan	C M T G	4	OK eller ERR	ERR
Mål : Blå	C M T G	5	OK eller ERR	ERR
Mål : Magenta	C M T G	6	OK eller ERR	ERR
Ljusst. (-30 - +30)	C M S L	**	OK eller ERR	ERR
Färgst. (-30 - +30)	C M S C	**	OK eller ERR	ERR
Nyans. (-30 - +30)	C M S H	**	OK eller ERR	ERR
Nollställ (denna färg)	C M R E	1	OK eller ERR	ERR
Nollställ (alla färger)	C M R E	2	OK eller ERR	ERR
Klocka (-150 - +150)	I N C L	***	OK eller ERR	ERR
Fas (-30 - +30)	I N P H	***	OK eller ERR	ERR
H. pos. (-150 - +150)	I A H P	***	OK eller ERR	ERR
V. pos. (-60 - +60)	I A V P	**	OK eller ERR	ERR
Finsynk-visning (statusvisning)	I A R E	0	OK eller ERR	ERR
Nollställning finsynk-justering	I A R E	1	OK eller ERR	ERR
Spara inst. (1 - 7)	M E M S	*	OK eller ERR	ERR
Väli inst. (1 - 7)	M E M L	*	OK eller ERR	ERR
Kontroll av RGB Horisontell Frekvens	T F R Q	-1	kHz (***. eller)	ERR
Kontroll av RGB Vertikal Frekvens	T F R Q	-2	Hz (***. eller)	ERR
Autosynk. : Av	A A D J	0	OK eller ERR	ERR
Autosynk. : Normal	A A D J	1	OK eller ERR	ERR
Autosynk. : Hög Hastighet	A A D J	2	OK eller ERR	ERR
Display för Autosynk : Av	I M A S	0	OK eller ERR	ERR
Display för Autosynk : På	I M A S	1	OK eller ERR	ERR
Balans (-30 - +30)	A A B L	**	OK eller ERR	ERR
Disk. (-30 - +30)	A A T E	**	OK eller ERR	ERR
Bas (-30 - +30)	A A B A	**	OK eller ERR	ERR
Ljudvisning (Statusvisning)	A A R E	0	OK eller ERR	ERR
Nollställning ljudjustering	A A R E	1	OK eller ERR	ERR
Ljudutgång : FLU	A O U T	1	OK eller ERR	ERR
Ljudutgång : VLU	A O U T	2	OK eller ERR	ERR
Högtalare : Av	A S P K	0	OK eller ERR	ERR
Högtalare : På	A S P K	1	OK eller ERR	ERR
Bild i bild : Nere Till Höger	P I N P	11	OK eller ERR	ERR
Bild i bild : Nere Till Vänster	P I N P	12	OK eller ERR	ERR
Bild i bild : Uppe Till Höger	P I N P	13	OK eller ERR	ERR
Bild i bild : Uppe Till Vänster	P I N P	14	OK eller ERR	ERR
Bild i bild : Av	P I N P	0	OK eller ERR	ERR
DIGITALSKIFT (96 - +96)	L N D S	**	OK eller ERR	ERR
OSD visn. : Normal	I M D I	1	OK eller ERR	ERR
OSD visn. Av : Nivå A	I M D I	2	OK eller ERR	ERR
OSD visn. Av : Nivå B	I M D I	0	OK eller ERR	ERR
Svart Bild-Display : Av	I M B O	0	OK eller ERR	ERR
Svart Bild-Display : På	I M B O	1	OK eller ERR	ERR
Val av Videosystem : Auto	M E S Y	1	OK eller ERR	ERR
Val av Videosystem : PAL	M E S Y	2	OK eller ERR	ERR
Val av Videosystem : SECAM	M E S Y	3	OK eller ERR	ERR
Val av Videosystem : NTSC4.43	M E S Y	4	OK eller ERR	ERR
Val av Videosystem : NTSC3.58	M E S Y	5	OK eller ERR	ERR

RS-232C Specifikationer och kommandoinställningar

Kontrollinnehåll	Kommand	Parameter	Retur	
			Ström På	Viloläge (eller 40 sekunder startid)
Val av Videosystem : PAL-M	M E S Y	6	OK eller ERR	ERR
Val av Videosystem : PAL-N	M E S Y	7	OK eller ERR	ERR
Bakgrundsval : Logo	I M B G	1	OK eller ERR	ERR
Bakgrundsval : Anpassad	I M B G	2	OK eller ERR	ERR
Bakgrundsval : Blå	I M B G	3	OK eller ERR	ERR
Bakgrundsval : Ingen	I M B G	4	OK eller ERR	ERR
Val av Startbild : Logo	I M S I	1	OK eller ERR	ERR
Val av Startbild : Anpassad	I M S I	2	OK eller ERR	ERR
Val av Startbild : Ingen	I M S I	3	OK eller ERR	ERR
Eko-läge : Normal	T H M D	0	OK eller ERR	ERR
Eko-läge : Eko	T H M D	1	OK eller ERR	ERR
Autosök : Av	I N S E	0	OK eller ERR	ERR
Autosök : På	I N S E	1	OK eller ERR	ERR
Auto Avstängning : Avaktivera	A P O W	0	OK eller ERR	ERR
Auto Avstängning : Aktivera	A P O W	1	OK eller ERR	ERR
Brukstid lampa 1 (timmar)	T L T T	1	0 - 9999 (Heltal)	
Brukstid lampa 2 (timmar)	T L T T	2	0 - 9999 (Heltal)	
Livslängd lampa 1 (procent)	T L T L	1	0% - 100% (Heltal)	
Livslängd lampa 2 (procent)	T L T L	2	0% - 100% (Heltal)	
Lampäge : Lampa 1+2	L P M D	0	OK eller ERR	ERR
Lampäge : Lampa 1	L P M D	1	OK eller ERR	ERR
Lampäge : Lampa 2	L P M D	2	OK eller ERR	ERR
Lampäge : Ekonomiläge	L P M D	3	OK eller ERR	ERR
PRJ funk. : Spegelvänd Av	I M R E	0	OK eller ERR	ERR
PRJ funk. : Spegelvänd På	I M R E	1	OK eller ERR	ERR
PRJ funk. : Upp-Och-Ner-Vänd Av	I M I N	0	OK eller ERR	ERR
PRJ funk. : Upp-Och-Ner-Vänd På	I M I N	1	OK eller ERR	ERR
Stapelinställning : Normal	S T A K	0	OK eller ERR	ERR
Stapelinställning : Master	S T A K	1	OK eller ERR	ERR
Stapelinställning : Slav	S T A K	2	OK eller ERR	ERR
Tangent läsnivå : Normal	K E Y L	0	OK eller ERR	ERR
Tangent läsnivå : Nivå A	K E Y L	1	OK eller ERR	ERR
Tangent läsnivå : Nivå B	K E Y L	2	OK eller ERR	ERR
Ingångsval : INGÅNG 1 Ej i bruk	R A S I	0	OK eller ERR	ERR
Ingångsval : INGÅNG 1 i bruk	R A S I	1	OK eller ERR	ERR
Ingångsval : INGÅNG 2 Ej i bruk	R B S I	0	OK eller ERR	ERR
Ingångsval : INGÅNG 2 i bruk	R B S I	1	OK eller ERR	ERR
Ingångsval : INGÅNG 3 Ej i bruk	R C S I	0	OK eller ERR	ERR
Ingångsval : INGÅNG 3 i bruk	R C S I	1	OK eller ERR	ERR
Ingångsval : INGÅNG 4 Ej i bruk	V A S I	0	OK eller ERR	ERR
Ingångsval : INGÅNG 4 i bruk	V A S I	1	OK eller ERR	ERR
Ingångsval : INGÅNG 5 Ej i bruk	V B S I	0	OK eller ERR	ERR
Ingångsval : INGÅNG 5 i bruk	V B S I	1	OK eller ERR	ERR
Fläktläge : Normal	H L M D	0	OK eller ERR	ERR
Fläktläge : Hög	H L M D	1	OK eller ERR	ERR
Snabbstart : Av (Avaktivera)	D P O W	0	OK eller ERR	ERR
Snabbstart : På (Aktivera)	D P O W	1	OK eller ERR	ERR
Monitor ut : Avaktivera	M O U T	0	OK eller ERR	
Monitor ut : Aktivera	M O U T	1	OK eller ERR	
LAN/RS232C : Avaktivera	L N R S	0	OK eller ERR	*2
LAN/RS232C : Aktivera	L N R S	1	OK eller ERR	
Språkval : ENGLISH	M E L A	1	OK eller ERR	ERR
Språkval : DEUTSCH	M E L A	2	OK eller ERR	ERR
Språkval : ESPAÑOL	M E L A	3	OK eller ERR	ERR
Språkval : NEDERLANDS	M E L A	4	OK eller ERR	ERR
Språkval : FRANÇAIS	M E L A	5	OK eller ERR	ERR
Språkval : ITALIANO	M E L A	6	OK eller ERR	ERR
Språkval : SVENSKA	M E L A	7	OK eller ERR	ERR
Språkval : 日本語	M E L A	8	OK eller ERR	ERR
Språkval : PORTUGUÊS	M E L A	9	OK eller ERR	ERR
Språkval : 汉语	M E L A	10	OK eller ERR	ERR
Språkval : 한국어	M E L A	11	OK eller ERR	ERR
Kontroll av Modellnamn	T N A M	1	XG-PH70X	
Kontroll av Modellnamn 2	M N R D	1	XG-PH70X	
Kontroll av Serienr. *3	S N R D	1	Serienummer	
Inställning av Projektornamn 1 (de första fyra tecknen) *4	P J N 1 * * * *		OK eller ERR	
Inställning av Projektornamn 2 (de mellersta fyra tecknen) *4	P J N 2 * * * *		OK eller ERR	
Inställning av Projektornamn 3 (de sista fyra tecknen) *4	P J N 3 * * * *		OK eller ERR	
Kontroll av Projektornamn	P J N 0	1	Projektornamn	
Lampa1 Nollställning av lamp timer *5	L P R E 0 0 0 1		ERR	OK eller ERR
Lampa2 Nollställning av lamp timer *5	L P R E 0 0 0 2		ERR	OK eller ERR
Nollställ allt *6	A L R E	1	OK eller ERR	ERR

Uppfyller PJLink™:

Denna produkt uppfyller PJLink-standardens Klass 1 och alla Klass 1-kommandon har implementerats.

Det har bekräftats att denna produkt uppfyller PJLink-standardens specifikationer i version 1.00.

Besök "<http://pjlink.jbmia.or.jp/english/>" för ytterligare information.

Uppställning av projektorns nätverksmiljö

Detta avsnitt förklarar den grundläggande proceduren för användning av projektorn i ett nätverk. Om nätverket redan är sammanställt kan det vara nödvändigt att ändra projektorns nätverksinställningar. Anlita din nätverksadministratör för hjälp med dessa inställningar. Nätverksinställningarna kan utföras både på projektorn och på din dator. Anvisningarna nedan förklarar inställningarna på datorn.

Nätverksinställning på datorn

1. Anslutning av projektorn till en dator

Koppla en LAN-kabel, tillgänglig i handeln (UTP-kabel, kategori 5, överkorsningstyp) mellan datorn och projektorn.

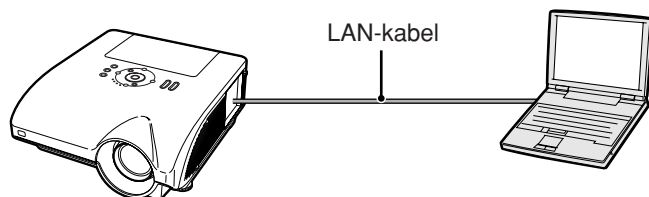

➔ Sid 18

2. Inställning av en IP-adress för datorn

Justera IP-inställningarna på datorn för att medge direktkommunikation med projektorn.

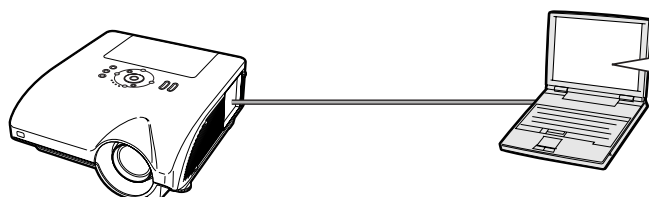

Ändra temporärt datorns IP-adress.

➔ Sid 19, 20

3. Uppställning av nätverksanslutning för projektorn

Justera projektorns nätverksinställningar i enlighet med ditt nätverk.

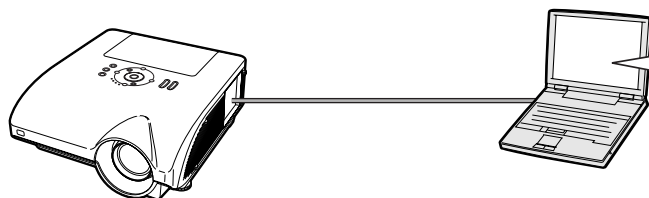

Använd Internet Explorer (version 5.0 eller senare) för att utföra diverse inställningar på projektorn.

➔ Sid 21, 22

- Microsoft® och Windows® är registrerade varumärken som tillhör Microsoft Corporation i Förenta Staterna och/eller andra länder.
- Alla andra företags- och produktnamn är varumärken eller registrerade varumärken som tillhör sina respektive ägare.

1. Anslutning av projektorn till en dator

Att skapa en enskild anslutning från projektorn till en dator. Med en LAN-kabel, tillgänglig i handeln (UTP-kabel, kategori 5, överkorsningstyp) kan du konfigurera projektorn via datorn.

- 1 Koppla bort datorns LAN-kabel från det existerande nätverket.

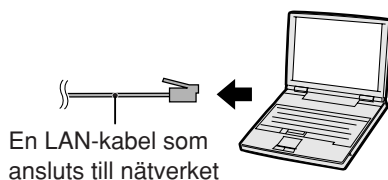

- 2 Koppla en LAN-kabel, tillgänglig i handeln (UTP-kabel, kategori 5, överkorsningstyp) till projektorns LAN-uttag och kabelns andra ända till datorns LAN-uttag.

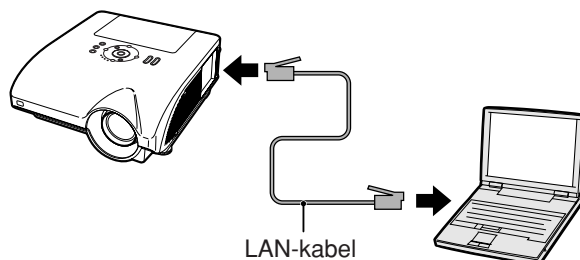

- 3 Sätt i nätkabeln i projektorns nätuttag.

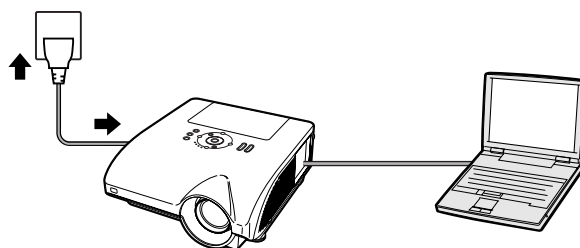

- 4 Slå på datorn.

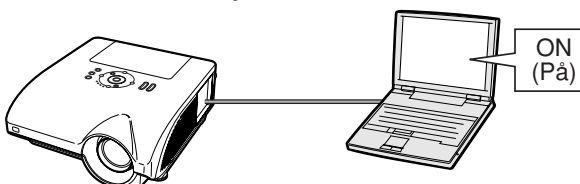

Försiktig

Kontrollera att lysdioden LINK LED på projektorns sida tänds. Kontrollera det följande om LINK LED inte tänds :

- LAN-kabel är ansluten på rätt sätt.
- Strömbrytaren på både projektorn och datorn är påslagen.

Detta slutför anslutningen. Försätt nu med “2. Inställning av en IP-adress för datorn”.

2. Inställning av en IP-adress för datorn

Det följande beskriver inställningar för Windows® XP (Professional eller Home Edition).

1 Logga på nätverket med hjälp av administratörskontot för datorn.

2 Klicka på “start” (Start) och sedan på “Control Panel” (Kontrollpanelen).

3 Klicka på “Network and Internet Connections” (Nätverks- och Internet-inställningar) och sedan på “Network Connections” (Nätverksanslutningar) i det nya fönstret.

- Denna bruksanvisning använder exempel för att förklara operationer vid kategorivisning (Category View). Vid användning av klassisk visning (Classic View) ska du dubbelklicka på “Network Connections” (Nätverksanslutningar).

4 Högerklicka på “Local Area Connection” (Anslutning till lokalt nätverk) och välj “Properties” (Egenskaper) från menyn.

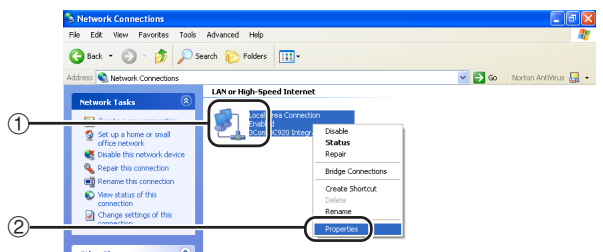
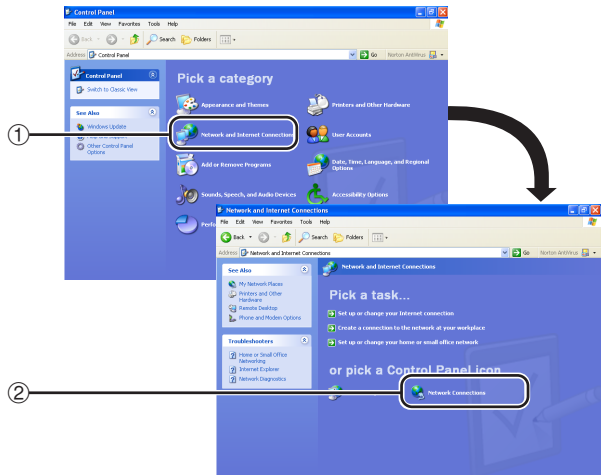
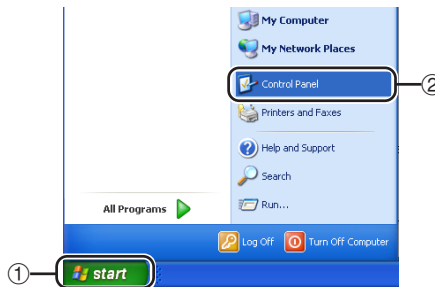

Uppställning av projektorns nätverksmiljö

- 5** Klicka på “Internet Protocol (TCP/IP)” (Internetprotokoll (TCP/IP)) och sedan på tangenten “Properties” (Egenskaper).

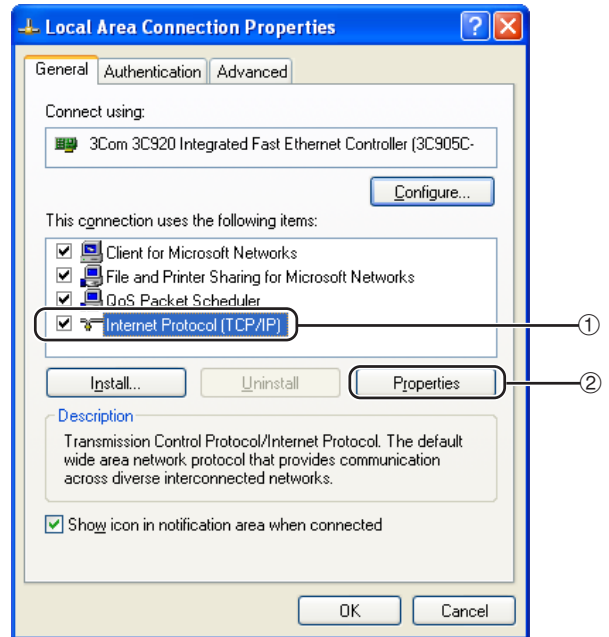

- 6** Bekräfta eller ändra en IP-adress för inställningsdatorn.

- 1 Bekräfta och observera aktuell “IP address” (IP-adress), “Subnet mask” (Undernätmask) och “Default gateway” (Standardgrind). Observera aktuell IP-adress, Subnet-mask och Standard gateway eftersom du kommer att behöva återställa den senare.
- 2 Ställ in dem temporärt med följande nummer:
IP address : 192.168.150.3
Subnet mask : 255.255.255.0
Default gateway : (Ange inte några värden.)

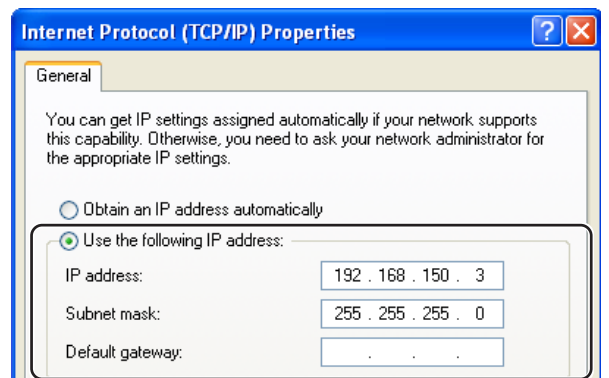

Anm

- Projektorns grundinställningar från fabriken är enligt följande:
DHCP-Klient : OFF
IP address : 192.168.150.2
Subnet mask : 255.255.255.0
Default gateway : 0.0.0.0

- 7** Klicka efter inställning på “OK” och starta sedan om datorn.

Fortsätt efter bekräftelse eller inställning med “3. Uppställning av nätverksanslutning för projektorn”.

3. Uppställning av nätverksanslutning för projektorn

Inställningar för poster som projektorns IP-adress och undernätmask är kompatibla med det existerande nätverket.

Ställ in varje post enligt följande. (Se sidan 89 i projektorns bruksanvisning angående inställningen.)

DHCP-klient: OFF

IP-adress: 192.168.150.002

Subnet Mask: 255.255.255.000

1 Starta Internet Explorer (version 5.0 eller senare) på din dator, mata in "http://192.168.150.2/" under "Address" (Adress) och klicka sedan på "Enter".

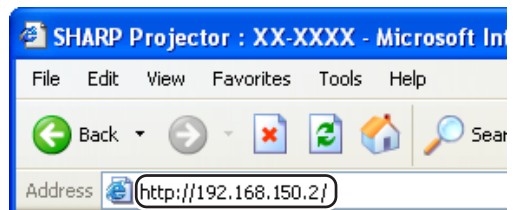

2 Klicka enbart på "OK" om ett användarnamn och ett lösenord ännu inte ställts in.

- Mata in användarnamnet och lösenordet om dessa redan är inställda och klicka sedan på "OK".
- Ett felmeddelande dyker upp om fel användarnamn eller lösenord matas in tre gånger.



3 Klicka på "TCP/IP" när skärmen ter sig såsom visas till höger.

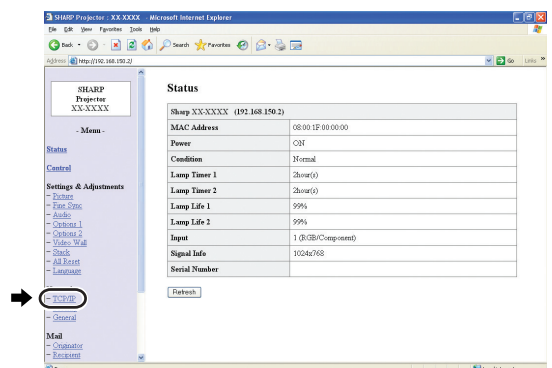

4 Inställningsskärmen TCP/IP visas och medger nätverksinställningar för projektorn.

Poster	Inställningsexempel / Kommentarer
DHCP Client (DHCP-klient)	Välj "ON" eller "OFF" för att bestämma om DHCP Client ska användas.
IP Address (IP-adress)	Denna punkt kan ställas in om "DHCP Client" har ställts på "OFF". Grundinställning: 192.168.150.2 Mata in en lämplig IP-adress för nätverket ifråga.
Subnet Mask (Undernätmask)	Denna punkt kan ställas in om "DHCP Client" har ställts på "OFF". Grundinställning: 255.255.255.0 Ställ in samma undernätmask som gäller för datorn och annan utrustning i nätverket.
Default Gateway (Standardgrind)	Denna punkt kan ställas in om "DHCP Client" har ställts på "OFF". Grundinställning: 0.0.0.0 * Ställ på "0.0.0.0" när denna inte används.
DNS Server (DNS-server)	Grundinställning: 0.0.0.0 * Ställ på "0.0.0.0" när denna inte används.

Anm

- Kontrollera existerande nätverkssegment (IP-adressgrupp) för att undvika inställning av en IP-adress som är densamma som IP-adressen för annan nätverksutrustning och datorer. Om "192.168.150.2" inte används i ett nätverk som har IP-adressen "192.168.150.XXX" behöver du alltså inte ändra projektorns IP-adress.
- Kontakta din nätverksadministratör för närmare detaljer om varje inställning.

5 Klicka på tangenten "Apply".

6 De inställda värdena visas. Bekräfta att värdena är de rätta och klicka sedan på "Confirm".

- Stäng webbläsaren.
- Detta avslutar nätverksinställningarna.
- Vänta efter inställning i cirka 10 sekunder och tillgå sedan på nytt.
- Ändra IP-adressen på inställningsdatorn tillbaka till den ursprungliga adressen (som du antecknade i steg 6-1) på sidan 20) och anslut sedan datorn och projektorn till nätverket.

Network - TCP/IP

DHCP Client	<input type="radio"/> OFF <input type="radio"/> ON
IP Address	192 . 168 . 150 . 2
Subnet Mask	255 . 255 . 255 . 0
Default Gateway	0 . 0 . 0 . 0 * "0.0.0.0" means "Using no default gateway."
DNS Server	0 . 0 . 0 . 0 * "0.0.0.0" means "Using no DNS server."

Network - TCP/IP

DHCP Client	<input type="radio"/> OFF <input type="radio"/> ON
IP Address	192 . 168 . 150 . 2
Subnet Mask	255 . 255 . 255 . 0
Default Gateway	0 . 0 . 0 . 0 * "0.0.0.0" means "Using no default gateway."
DNS Server	0 . 0 . 0 . 0 * "0.0.0.0" means "Using no DNS server."



Network - TCP/IP

The TCP/IP settings will be changed as below.

DHCP Client : OFF
 IP Address : 192.168.150.2
 Subnet Mask : 255.255.255.0
 Default Gateway : 0.0.0.0
 DNS Server : 0.0.0.0

Do you want to change the TCP/IP settings?



After you click "Confirm", if you want to continue to operate this projector via the network, please wait for 10 seconds and then re-access to "192.168.150.2".

Styrning av projektorn via LAN

Efter att du anslutit projektorn till ditt nätverk, ska du skriva in projektorns IP-adress under "Address" (Adress) i Internet Explorer (version 5.0 eller senare) med en dator i nätverket för att starta en inställningsskärm som möjliggör styrning av projektorn via nätverket.

Styrning av projektorn med Internet Explorer (version 5.0 eller senare)

Slutför anslutning till yttre utrustning innan denna operation startas. (Se sidorna 24-36 i projektorns bruksanvisning.)
Anslut även nätkabeln. (Se sidan 37 i projektorns bruksanvisning.)

Anm

- Använd en LAN-kabel, tillgänglig i handeln (UTP-kabel, kategori 5, överkorsningstyp) för anslutning av projektorn till LAN. Använd en direktförbindande kabel vid anslutning av projektorn till ett nav.

1 Starta Internet Explorer (version 5.0 eller senare) på din dator.

2 Mata in "http://" åtföljt av projektorns IP-adress som ställdes in med proceduren på sidan 22, sedan "/" under "Address" (Adress) och tryck därefter på "Enter".

- Projektorns grundinställning från fabriken är: "DHCP-Klient" "OFF" och IP-adress "192.168.150.2". Mata alltså in "http://192.168.150.2/" om du inte ändrade IP-adress under "3. Uppställning av nätverksanslutning för projektorn" (sidorna 21-22).

3 En skärm för styrning av projektorn visas som medger diverse kontroll av tillstånd och inställningar.

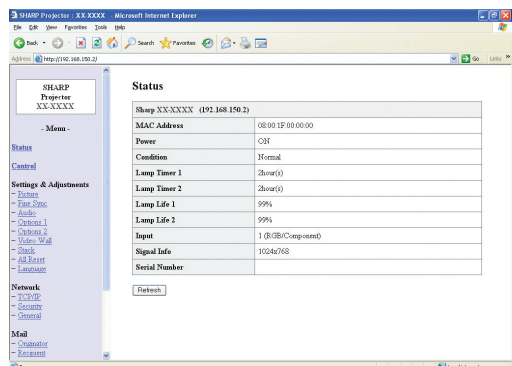
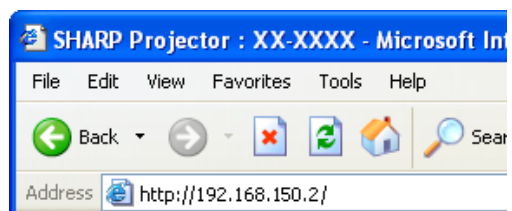

Bekräftelse av projektorns tillstånd (Status)

Status

Sharp XX-XXXX (192.168.150.2)	
MAC Address	08:00:1F:00:00:00
Power	ON
Condition	Normal
Lamp Timer 1	2hour(s)
Lamp Timer 2	2hour(s)
Lamp Life 1	99%
Lamp Life 2	99%
Input	1 (RGB/Component)
Signal Info	1024x768
Serial Number	

På denna skärm kan du kontrollera projektorns tillstånd. Det går att kontrollera följande poster :

- MAC Address (MAC-adress)
- Power (Ström)
- Condition (Kondition)
- Lamp Timer 1 (Lamptimer 1)
- Lamp Timer 2 (Lamptimer 2)
- Lamp Life 1 (Lamplivslängd 1)
- Lamp Life 2 (Lamplivslängd 2)
- Input (Inmatning)
- Signal Info (Signalinformation)
- Serial Number (Serienummer)

Anm

- Om du klickade på tangenten "Refresh" (Förnya) innan skärmen uppträdde till fullo visas ett felmeddelande ("Server Busy Error" (Fel: servern upptagen)). Vänta en stund och försök sedan på nytt.
- Anlita projektorns bruksanvisning för detaljer om varje post.

Styrning av projektorn (Control)

Control

Power	<input type="radio"/> STANDBY <input checked="" type="radio"/> ON
Input Select	INPUT1 (RGB/Component) ▾
Volume	1 ▾
Mute (Audio)	<input checked="" type="radio"/> OFF <input type="radio"/> ON
Black Screen	<input checked="" type="radio"/> OFF <input type="radio"/> ON

På denna skärm kan du styra olika funktioner hos projektorn. Det går att styra följande poster :

- Power (Ström)
- Input Select (Ingångsval)
- Volume (Volym)
- Mute (Audio) (Dämpning (Ljud))
- Black Screen (Svart skärm)

Anm

- Om du klickade på tangenten "Refresh" (Förnya) innan skärmen uppträdde till fullo visas ett felmeddelande ("Server Busy Error" (Fel: servern upptagen)). Vänta en stund och försök sedan på nytt.
- Denna sida kan inte användas under uppvärmning av projektorn.
- Medan projektorn står i viloläge kan du endast styra "Power ON" (Ström På).
- Anlita projektorns bruksanvisning för detaljer om varje post.

Inställning och justering av projektorn (Settings & Adjustments)

Exempel: Visning av skärmen "Picture" (bild) för INGÅNG 1 Settings & Adjustments - Picture (INPUT1)

Picture Mode	Standard	Reset
CLR Temp	7500K	
Bright Boost	10	
Progressive	3D Progressive	
C.M.S. Adjustment	Standard	
DNR	OFF	

Signal Type	Auto
-------------	------

Refresh

På dessa skärmar kan du utföra diverse inställningar och justeringar på projektorn. Det går att ställa in eller justera följande poster :

- Picture Mode (Bildläge)
- CLR Temp (Färgtemperatur)
- Bright Boost (Ljusförstärkning)
- Progressive (Progressiv)
- C.M.S. Adjustment (C.M.S.-justering)
- DNR (Digital brusreduktion)
- Signal Type (Signaltyp)
- Auto Sync (Automatisk synkronisering)
- Auto Sync Disp (Visn autosynk)
- Audio Out (Ljudutgång)
- Internal Speaker (Intern högtalare)
- Resize (Ändra storlek)
- OSD Display (Skärmvisning)
- Video System (INPUT 4/5) (Videosystem (INGÅNG 4/5))
- Background (Bakgrund)
- Startup Image (Startbild)
- Eco Mode (Ekoläge)
- Auto Search (Autosökning)
- Auto Power Off (Automatiskt strömsläpp)
- Password (Lösenord)
- Lamp Mode (Lampläge)
- Projection Mode (Projiceringsläge)
- Keylock Level (Tangentläsnivå)
- Set Inputs (Ställ in invärden)
- Fan Mode (Fläktläge)
- Direct Power On (Snabbstart)
- RS-232C Speed (Hastighet för RS-232C)
- Monitor Out (Standby) (Övervakningsutgång (i beredskapsläge))
- Video Wall (Videovägg) (Se sid. 41.)
- Stack Setting (Stackinställning) (Se sid. 38.)
- All Reset (Nollställ allt)
- OSD Language (Skärmspråk)

Anm

- Om du klickade på tangenten "Refresh" (Förnya) innan skärmen uppträdde till fullo visas ett felmeddelande ("Server Busy Error" (Fel: servern upptagen)). Vänta en stund och försök sedan på nytt.
- Denna sida kan inte användas under uppvärmning av projektorn.
- Medan projektorn står i viloläge kan du endast styra "Power ON" (Ström På).
- Anlita projektorns bruksanvisning för detaljer om varje post.

Inställning av säkerhet (Network - Security)

Network - Security

User Name	<input type="text"/>
	(MAX 8 characters)
Password	<input type="text"/>
	(MAX 8 characters)

This user name / password is for accessing via Web browser and Telnet.

*You will need to re-login with the new user name / new password after you change the user name / password.

Accept IP Address	<input checked="" type="radio"/> All IP Addresses <input type="radio"/> From only specific IP addresses
Address 1	<input type="text"/> <input type="text"/> <input type="text"/> <input type="text"/>
Address 2	<input type="text"/> <input type="text"/> <input type="text"/> <input type="text"/>
Address 3	<input type="text"/> <input type="text"/> <input type="text"/> <input type="text"/>

Apply

Refresh

På denna skärm kan du göra inställningar som berör säkerhet.

Poster	Beskrivning
User Name (Användarnamn)	Inställning av ett användarnamn för säkerhetsskydd.
Password (Lösenord)	Inställning av ett lösenord för säkerhetsskydd.
Accept IP Address (Acceptera IP-adress)	Det går att ställa in tre IP-adresser som medger tillgång till projektorn.
All IP Addresses (Alla IP-adresser)	Ingen gräns för IP-adresser anslutna till projektorn.
From only specific IP addresses (Enbart från specifika IP-adresser)	Som en extra säkerhetsåtgärd kan endast en IP-adress inställas med "Address 1-3" anslutas till projektorn.

De inställda värdena visas vid ett klick på tangenten "Apply" (Tillämpa). Kontrollera att värdena är korrekta och klicka sedan på "Confirm" (Bekräfta).

Anm

- Vänta efter inställning i cirka 10 sekunder och tillgå sedan på nytt.
- "User Name" (användarnamn) och "Password" (lösenord) kan bestå av upp till 8 tecken.
- Det går att inmata nedanstående tecken : a-z, A-Z, 0-9, -, _
- För att upphäva Användarnamn och Lösenord för du inte in någonting utan trycker på knappen "Apply" (Tillämpa).

Generella inställningar för nätverket (Network - General)

Network - General

Projector Name	<input type="text" value="XX-XXXX"/> (MAX 12 characters)
Auto Logout Time	<input type="text" value="5"/> minute(s) (0-65535) * If the set value is made 0, the Auto Logout function is disabled.
Data Port	<input type="text" value="10002"/> (1025-65535)
Search Port	<input type="text" value="5006"/> (1025-65535)

På denna skärm kan du utföra generella inställningar som berör nätverket.

Poster	Beskrivning
Projector Name (Projektornamn)	Inställning av projektornamn.
Auto Logout Time (Automatisk utloggningstid)	Ställ in ett tidsintervall efter vilket projektorn automatiskt kopplas bort från nätverket i steg om minuter (från 1 till 65535 minuter). Vid inställning av 0 fungerar inte utloggningfunktionen.
Data Port (Dataport)	Ställ in TCP-portnumret som används vid datautbyte med projektorn (från 1025 till 65535).
Search Port (Sökport)	Ställ in portnumret som används vid sökning efter projektorn (från 1025 till 65535).

De inställda värdena visas vid ett klick på tangenten "Apply" (Tillämpa). Kontrollera att värdena är korrekta och klicka sedan på "Confirm" (Bekräfta).

Anm

- Vänta efter inställning i cirka 10 sekunder och tillgå sedan på nytt.
- "Projector Name" (Projektornamnet) kan bestå av upp till 12 tecken.
- Det går att inmata nedanstående tecken : A-Z, 0-9, -, _ , (,) , mellanslag (Vid inmatning av "a-z" omvandlas dessa automatiskt till "A-Z".)

Inställning för sändning av e-post när ett fel uppstår (Mail - Originator Settings)

Mail - Originator Settings

SMTP Server	<input type="text"/> (MAX 64 characters)
Originator E-mail Address	<input type="text"/> (MAX 64 characters)
Originator Name	<input type="text"/> (MAX 64 characters)

På denna skärm går det att göra inställningar för sändning av e-post när projektorn har framställt ett fel.

Poster	Inställningsexempel / Kommentarer
SMTP Server (SMTP-server)	Ställ in en SMTP-serveradress för överföring av e-post. Exempel 1: 192.168.150.253 Exempel 2: smtp123.sharp.co.jp * Utför inställningar för DNS-servern vid användning av ett domännamn.
Originator E-mail Address (Upphovsmannens e-postadress)	Den här inställda e-postadressen blir upphovsmannens e-postadress. E-postadressen som ställs in här, blir Ursprunglig E-postadress.
Originator Name (Upphovsmannens namn)	Ställ in sändarens namn. Det här inställda namnet visas i spalten "Originator Name" i e-postens huvudtext.

Anm

- "SMTP Server" (SMTP-server), "Originator E-mail Address" (upphovsmannens e-postadress) och "Originator Name" (upphovsmannens namn) kan bestå av upp till 64 tecken.
- Det går att inmata nedanstående tecken : SMTP-server och Upphovsmannens e-postadress : a-z, A-Z, 0-9, !, #, \$, %, &, *, +, -, /, =, ?, ^, {, |, }, ~, _ , ' , , @, ` (Du kan bara skriva in "@" en gång för upphovsmannens e-postadress.)
Upphovsmannens namn : a-z, A-Z, 0-9, -, _ , (,) , mellanslag
- Om inställningarna av "3. Uppställning av nätverksanslutning för projektorn" på sidorna 21 och 22 är felaktigt inställda, ingen e-post kommer att skickas.

Ställ in felposter och destinationsadresser till vilka e-post ska skickas när ett fel uppstår (Mail - Recipient Settings)

Mail - Recipient Settings

Recipient Addresses	E-mail Address (MAX 64 characters)	Error Mail				Test
		Lamp	Temp	Fan	Cover	
1	<input type="text"/>	<input type="checkbox"/>	<input type="checkbox"/>	<input type="checkbox"/>	<input type="checkbox"/>	<input type="button" value="Test"/>
2	<input type="text"/>	<input type="checkbox"/>	<input type="checkbox"/>	<input type="checkbox"/>	<input type="checkbox"/>	<input type="button" value="Test"/>
3	<input type="text"/>	<input type="checkbox"/>	<input type="checkbox"/>	<input type="checkbox"/>	<input type="checkbox"/>	<input type="button" value="Test"/>
4	<input type="text"/>	<input type="checkbox"/>	<input type="checkbox"/>	<input type="checkbox"/>	<input type="checkbox"/>	<input type="button" value="Test"/>
5	<input type="text"/>	<input type="checkbox"/>	<input type="checkbox"/>	<input type="checkbox"/>	<input type="checkbox"/>	<input type="button" value="Test"/>

På denna skärm kan du ställa in e-postdestinationerna till vilka e-postrapport om felet (felposter) ska skickas.

Poster	Beskrivning
E-mail Address (E-postadress)	Ställ in adresser till vilka en e-postrapport om felet ska skickas. Det går att ställa in upp till fem adresser.
Error Mail (Lamp, Temp, Fan, Cover) (Felpost (lampa, temperatur, fläkt, lock))	Ett felpost skickas om de felposter var kryssrutor är avprickade.
Test	Testskicka ett e-post. Du kan därmed kontrollera att inställningarna för e-postöverföring är rätt utförda.

Anm

- En "E-mail Address" (e-postadress) kan bestå av upp till 64 tecken.
- Det går att inmata nedanstående tecken : a-z, A-Z, 0-9, !, #, \$, %, &, *, +, -, /, =, ?, ^, {, |, }, ~, _ ' , , @, ` (Det går att inmata "@" blott en gång.)
- Anlita projektorns bruksanvisning för närmare detaljer om felposter.

Inställning av felmeddelanden och URL-adresser som ska visas om ett fel inträffar (Service & Support - Access URL)

Service & Support - Access URL Registration

Access URL (MAX 64 characters)	Condition				Test
	Always	Lamp	Temp	Fan Cover	
1 <input type="text"/>	<input type="checkbox"/>	<input type="checkbox"/>	<input type="checkbox"/>	<input type="checkbox"/>	<input type="button" value="Test"/>
2 <input type="text"/>	<input type="checkbox"/>	<input type="checkbox"/>	<input type="checkbox"/>	<input type="checkbox"/>	<input type="button" value="Test"/>
3 <input type="text"/>	<input type="checkbox"/>	<input type="checkbox"/>	<input type="checkbox"/>	<input type="checkbox"/>	<input type="button" value="Test"/>
4 <input type="text"/>	<input type="checkbox"/>	<input type="checkbox"/>	<input type="checkbox"/>	<input type="checkbox"/>	<input type="button" value="Test"/>
5 <input type="text"/>	<input type="checkbox"/>	<input type="checkbox"/>	<input type="checkbox"/>	<input type="checkbox"/>	<input type="button" value="Test"/>

På denna skärm kan du ställa in URL-adresser och felmeddelanden som ska visas om ett fel uppstår i projektorn.

Poster	Beskrivning
Access URL (URL-adress)	Bestämmer den URL-adress som ska visas om ett fel inträffar. Upp till fem adresser kan anges.
Condition (Always, Lamp, Temp, Fan, Cover) (Villkor (Alltig, Lampa, Temp., Fläkt, lock))	URL-adressen visas när ett fel som markerats i respektive kryssruta inträffar.
Test	Testvisning av URL-adressen. Här kan du bekräfta att URL-adressen visas korrekt.

Exempel på visning om ett fel inträffar

Status

Sharp-XX-XXXX (192.168.150.2)	
MAC Address	08:00:1F:00:00:00
Power	ON
	The cooling fan is not operating.
Condition	Access URL 1 http://www.sharp-world.com/projector/
Lamp Timer 1	2hour(s)
Lamp Timer 2	2hour(s)
Lamp Life 1	99%
Lamp Life 2	99%
Input	1 (RGB/Component)
Signal Info	1024x768
Serial Number	

Inställning av projektorn med RS-232C eller Telnet

Anslut projektorn till en dator med RS-232C eller Telnet och öppna sedan "SETUP MENU" (inställningsmeny) på datorn för att utföra diverse inställningar på projektorn.

Vid anslutning med RS-232C

1 Kör terminalemulator för generella syften.

2 Inmata inställningar för porten RS-232C på terminalemulatorn på följande sätt.

Baud Rate (Baudgrad) : 9600 bps*
Data Length (Datalängd) : 8 bit
Parity Bit (Paritetsbit) : Ingen
Stop Bit (Stoppbit) : 1 bit
Flow Control (Flödeskontroll) : Ingen

*Detta utgör grundinställning. Om värdet gör att baudgraden ändrats på projektorn ska du här ställa in samma baudgrad som på projektorn.

3 Mata in "PJS11234" och tryck sedan på "Enter".

4 "OK" visas. Mata in "PJS25678" och tryck sedan på "Enter" inom 10 sekunder.

5 "OK" visas. Tryck på "Enter".

6 "User Name:" (användarnamn) visas. Mata in användarnamnet och tryck sedan på "Enter".

• Om ett användarnamn ännu inte är inställt ska du blott trycka på "Enter".

7 "Password:" (lösenord) visas. Mata in lösenordet och tryck sedan på "Enter".

• Om ett lösenord ännu inte är inställt ska du blott trycka på "Enter".

8 Mata in "setup" (uppställning) och tryck sedan på "Enter".

• Inställningsmenyn SETUP MENU visas.

▼ SETUP MENU

```
-----SETUP MENU-----
[1]IP Address      [2]Subnet Mask    [3]Default Gateway
[4]User Name      [5]Password
[6]RS-232C Baud Rate [7]Projector Name [8]DHCP Client
[A]Advanced Setup  [D]Disconnect All
[V]View All Setting [S]Save & Quit    [Q]Quit Unchanged

setup>
```

Anm

- Det finns inget grundinställt användarnamn eller lösenord.
- SETUP MENU försvinner om fel användarnamn eller lösenord matas in tre gånger.

Vid anslutning med Telnet

1 Klicka på “start” (Start) från Windows® fönster och välj där “Run” (Kör).

2 Mata in “telnet 192.168.150.2” i textrutan som öppnas. (Förutsatt att IP-adressen för projektorn är 192.168.150.2.)

3 Klicka på tangenten “OK”.

4 “User Name:” (användarnamn) visas. Mata in användarnamnet och tryck sedan på “Enter”.

- Om ett användarnamn ännu inte är inställt ska du blott trycka på “Enter”.

5 “Password:” (lösenord) visas. Mata in lösenordet och tryck sedan på “Enter”.

- Om ett lösenord ännu inte är inställt ska du blott trycka på “Enter”.

6 Mata in “setup” (uppställning) och tryck sedan på “Enter”.

- Inställningsmenyn SETUP MENU visas.

▼SETUP MENU

```
-----SETUP MENU-----
[1]IP Address      [2]Subnet Mask    [3]Default Gateway
[4]User Name      [5>Password
[6]RS-232C Baud Rate [7]Projector Name [8]DHCP Client
[A]Advanced Setup [D]Disconnect All
[V]View All Setting [S]Save & Quit    [Q]Quit Unchanged

setup>
```

Anm

- Om IP-adressen har ändrats ska du mata in den nya IP-adressen i steg 2.
- Det finns inget grundinställt användarnamn eller lösenord.
- SETUP MENU försvinner om fel användarnamn eller lösenord matas in tre gånger i steg 4 eller 5.

SETUP MENU (Inställningsmeny) (huvudmeny)

▼ SETUP MENU

-----SETUP MENU-----		
[1]IP Address	[2]Subnet Mask	[3]Default Gateway
[4]User Name	[5>Password	
[6]RS-232C Baud Rate	[7]Projector Name	[8]DHCP Client
[A]Advanced Setup	[D]Disconnect All	
[V]View All Setting	[S]Save & Quit	[Q]Quit Unchanged

setup>

- [1] IP Address (IP-adress)**
(Grundinställning : 192.168.150.2)
Inställningar för IP-adress. (Sidan 33)
- [2] Subnet Mask (Undernätmask)**
(Grundinställning : 255.255.255.0)
Inställningar för undernätmask. (Sidan 33)
- [3] Default Gateway (Standardgrind)**
(Grundinställning : Används ej)
Inställningar för standardgrind. (Sidan 33)
- [4] User Name (Användarnamn)**
(Grundinställning : Krävs ej)
Inställning av användarnamn för säkerhetsskydd. (Sidan 33)
- [5] Password (Lösenord)**
(Grundinställning : Krävs ej)
Inställning av lösenord för säkerhetsskydd. (Sidan 34)
- [6] RS-232C Baud Rate (Inställning av Baud-grad för RS-232C)**
(Grundinställning : 9600 bps)
Inställning av Baud-grad för uttagen RS-232C. (Sidan 34)
- [7] Projector Name (Projektornamn)**
Det är möjligt att ställa in ett projektornamn. (Sidan 34)
- [8] DHCP Client (DHCP-klient)**
DHCP Client-inställningar. (Sidan 34)
- [A] Advanced Setup (Avancerad inställning)**
Aktiverar menyn ADVANCED SETUP MENU. (Sidan 35)
- [D] Disconnect All (Koppla ur alla)**
Koppla ur alla anslutningar. (Sidan 35)
- [V] View All Setting (Titta på alla inställningar)**
Uppvisar alla inställda värden. (Sidan 31)
Kan också användas med den avancerade menyn.
- [S] Save & Quit (Lagra och lämna)**
Lagra inställda värden och lämna menyn. (Sidan 32)
- [Q] Quit Unchanged (Lämna oförändrat)**
Lämna menyn utan att lagra inställda värden. (Sidan 32)

Anm

- Projektorns grundinställningar från fabriken är enligt följande:
DHCP-Klient : OFF
IP address : 192.168.150.2
Subnet mask : 255.255.255.0
Default gateway : 0.0.0.0

ADVANCED SETUP MENU (Avancerad Inställningsmeny)

▼ ADVANCED SETUP MENU

***** ADVANCED SETUP MENU *****			
[1]Auto Logout Time	[2]Data Port		
[5]Network Ping Test			
[6]Accept IP Addr(1)	[7]Accept IP Addr(2)	[8]Accept IP Addr(3)	
[9]Accept All IP Addr	[0]Search Port		

[!]
[Q]

[!]Restore Default Setting
[Q]Return to Main Menu

advanced>

- [1] Auto Logout Time (Automatisk utloggningstid)**
(Grundinställning : 5 minuter)
Ställ in en tid för automatisk bortkoppling från nätverket. (Sidan 35)
- [2] Data Port (Dataport) (Grundinställning : 10002)**
Ställ in TCP-portnumret som används vid datautbyte. (Sidan 35)
- [5] Network Ping Test (Nätverkstest)**
Kontrollera med denna inställning att en nätverksanslutning mellan projektorn och en dator el.dyl. fungerar på rätt sätt. (Sidan 36)
- [6] Accept IP Addr(1) (Acceptera IP-adress(1))**
- [7] Accept IP Addr(2) (Acceptera IP-adress(2))**
- [8] Accept IP Addr(3) (Acceptera IP-adress(3))**
- [9] Accept All IP Addr (Acceptera alla IP-adresser)**
(Grundinställning : Acceptera alla)
För att förbättra säkerheten är det möjligt att ställa in upp till tre IP-adresser som medger anslutning till projektorn. Inställda IP-adresser kan makuleras med hjälp av [9] Accept All IP Addr. (Sidan 36)
- [0] Search Port (Sökport) (Grundinställning : 5006)**
Ställ in portnumret som används för sökning efter projektorn. (Sidan 37)
- [!] Restore Default Setting (Återställa grundinställning)**
Återställer alla värden som ställts in med denna meny till deras grundinställningar. (Sidan 37)
- [Q] Return to Main Menu (Återgå till huvudmeny)**
För att återgå till huvudmenyn SETUP MENU. (Sidan 37)

Styrning av projektorn med RS-232C eller Telnet

Mata in numret eller symbolen att välja från "SETUP MENU" (inställningsmeny). Utför inställning av den valda posten. Inställning utförs av en post i taget och lagras i slutändan.

Titta på detaljlistan över inställningar ([V]View All Setting)

▼SETUP MENU

```
-----SETUP MENU-----
[1]IP Address      [2]Subnet Mask  [3]Default Gateway
[4]User Name       [5]Password      [6]RS-232C Baud Rate
[7]Projector Name [8]DHCP Client   [A]Advanced Setup
[V]View All Setting [S]Save & Quit   [Q]Quit Unchanged

setup>v
Model Name      : XX-XXXX
Projector Name   : XX-XXXX
MAC Address     : 08:00:1F:00:00:00
DHCP Client     : Off
IP Address      : 192.168.150.2
Subnet Mask     : 255.255.255.0
Default Gateway : Not Used
RS-232 Baud Rate : 9600 bps
Password       : Not Required
***** (Advanced Status) *****
Data Port      : 10002
Accept IP Address : Accept All
Auto Logout Time : 5 minutes
Search Port    : 5006
```

- 1 Mata in "v" och tryck sedan på "Enter".
Visa alla inställda värden (*).

Inställningsposter

Exempel: Vid inställning av IP-adress (ändring från 192.168.150.2 till 192.168.150.3)

▼SETUP MENU

```
-----SETUP MENU-----
[1]IP Address      [2]Subnet Mask  [3]Default Gateway
[4]User Name       [5]Password      [6]RS-232C Baud Rate
[7]Projector Name [8]DHCP Client   [A]Advanced Setup
[V]View All Setting [S]Save & Quit   [Q]Quit Unchanged

setup>1
IP Address      : 192.168.150.2
Please Enter    : 192.168.150.3
(change)       -> 192.168.150.3

-----SETUP MENU-----
[1]IP Address      [2]Subnet Mask  [3]Default Gateway
[4]User Name       [5]Password      [6]RS-232C Baud Rate
[7]Projector Name [8]DHCP Client   [A]Advanced Setup
[V]View All Setting [S]Save & Quit   [Q]Quit Unchanged

setup>v
Model Name      : XX-XXXX
Projector Name   : XX-XXXX
MAC Address     : 08:00:1F:00:00:00
DHCP Client     : Off
IP Address      : 192.168.150.3
Subnet Mask     : 255.255.255.0
Default Gateway : Not Used
RS-232 Baud Rate : 9600 bps
Password       : Not Required
***** (Advanced Status) *****
Data Port      : 10002
Accept IP Address : Accept All
Auto Logout Time : 5 minutes
Search Port    : 5006
```

- 1 Mata in "1" (numret på posten att ställa in) och tryck sedan på "Enter".
Visa nuvarande IP-adress (*1).
- 2 Mata in IP-adressen att ställa in och tryck sedan på "Enter".
Visa IP-adress efter ändring (*2).
- 3 Mata in "v" och tryck sedan på "Enter" för att bekräfta detaljlistan över inställningar.
IP-adressen ändras (*3).

Anm

- Bekräftelse av detaljlistan över inställningar kan utelämnas.
- Inställningsdetaljerna träder inte ikraft förrän de lagrats (sidan 32).
- Ett felmeddelande ("Parameter Error!" (Parameterfell)) visas vid inmatning av ett ogiltigt värde.

Lagra inställningar och lämna ([S]Save & Quit)

Lagra de inställda värdena och lämna meny.

▼SETUP MENU

```
-----SETUP MENU-----
[1]IP Address      [2]Subnet Mask   [3]Default Gateway
[4]User Name      [5]Password
[6]RS-232C Baud Rate [7]Projector Name [8]DHCP Client
[A]Advanced Setup [D]Disconnect All
[V]View All Setting [S]Save & Quit   [Q]Quit Unchanged

setup>s
All Connection will be disconnect.
Continue(y/n)? y
Apply New setting...Done.
```

- ① Mata in “s” och tryck sedan på “Enter”.
- ② Mata in “y” och tryck sedan på “Enter”.

Lämna utan att lagra inställningar ([Q]Quit Unchanged)

Lämna meny utan att lagra de inställda värdena.

▼SETUP MENU

```
-----SETUP MENU-----
[1]IP Address      [2]Subnet Mask   [3]Default Gateway
[4]User Name      [5]Password
[6]RS-232C Baud Rate [7]Projector Name [8]DHCP Client
[A]Advanced Setup [D]Disconnect All
[V]View All Setting [S]Save & Quit   [Q]Quit Unchanged

setup>q
Quit Without Saving(y/n)? y
Setting Unchanged.
```

- ① Mata in “q” och tryck sedan på “Enter”.
- ② Mata in “y” och tryck sedan på “Enter”.

Inställningsproceduren för varje post förklaras i detalj. Se "Inställningsposter" på sidan 31 för den generella proceduren.

Inställning av IP-adress ([1]IP Address)

För inställning av en IP-adress.

setup>1		①
IP Address	:192.168.150.2	
Please Enter	:192.168.150.3	②
(change)	→ 192.168.150.3	*

- ① Mata in "1" och tryck sedan på "Enter".
- ② Mata in ett siffrvärde att ställa in och tryck sedan på "Enter".
Visa IP-adress efter ändring (*).

Inställning av undernätmask ([2]Subnet Mask)

För inställning av undernätmask.

setup>2		①
Subnet Mask	:255.255.255.0	
Please Enter	:255.0.0.0	②
(change)	→ 255.0.0.0	*

- ① Mata in "2" och tryck sedan på "Enter".
- ② Mata in ett siffrvärde att ställa in och tryck sedan på "Enter".
Visa undernätmask efter ändring (*).

Inställning av standardgrind ([3]Default Gateway)

För inställning av standardgrind.

setup>3		①
note: "0.0.0.0" means "Using no default gateway."		
Gateway Address	:0.0.0.0	
Please Enter	:192.168.150.1	②
(change)	→ 192.168.150.1	*

- ① Mata in "3" och tryck sedan på "Enter".
- ② Mata in ett siffrvärde att ställa in och tryck sedan på "Enter".
Visa grindadress efter ändring (*).



Anm

- Om värdena för IP-adress, undernätmask eller grind på projektorn har ändrats via Telnet går det inte att ansluta datorn till projektorn beroende på datorns nätverksinställningar.

Inställning av användarnamn ([4]User Name)

Ett användarnamn används för att förbättra säkerheten.

setup>4		①
User Name	:	
Please Enter	: XX-XXXX	②
(change)	→ XX-XXXX	*

- ① Mata in "4" och tryck sedan på "Enter".
- ② Mata in ett användarnamn och tryck sedan på "Enter".
Visa inställt användarnamn (*).



Anm

- Ett "User Name" (användarnamn) kan bestå av upp till 8 tecken.
- Det går att inmata nedanstående tecken :
a-z, A-Z, 0-9, -, _
- Något grundinställt användarnamn förekommer inte.

Inställning av lösenord ([5]Password)

Ett lösenord används för att förbättra säkerheten.

```
setup>5  
Password :  
(Please Enter : sharppj)  
(change) -> sharppj
```

- 1 Mata in "5" och tryck sedan på "Enter".
- 2 Mata in ett lösenord och tryck sedan på "Enter".
Visa inställt lösenord (*).

Anm

- Ett "Password" (lösenord) kan bestå av upp till 8 tecken.
- Det går att inmata nedanstående tecken :
a-z, A-Z, 0-9, -, _
- Något grundinställt lösenord förekommer inte.

Inställning av baudgrad för RS-232C ([6]RS-232C Baud Rate)

Ställ in en baudgrad för uttagen RS-232C (COMPUTER och PROJECTOR).

```
setup>6  
note: It sets both RS-232C (COMPUTER) and RS-232C (PROJECTOR).  
0 ... 9600 bps  
1 ... 38400 bps  
2 ... 115200 bps  
(Baud Rate Select[0-2] : 2)  
RS-232C Baud Rate : 115200 bps
```

- 1 Mata in "6" och tryck sedan på "Enter".
- 2 Välj och mata in siffran 0, 1 eller 2 och tryck sedan på "Enter".
Visa den inställda baudgraden (*).

Anm

- Ställ projektorns baudgrad på samma grad som används av datorn.

Inställning av projektornamn ([7]Projector Name)

Det är möjligt att mata in ett projektornamn.

```
setup>7  
Projector Name : XX-XXXX  
(Please Enter : MY XX-XXXX)  
(change) -> MY XX-XXXX
```

- 1 Mata in "7" och tryck sedan på "Enter".
- 2 Mata in ett projektornamn.
Visa inställt projektornamn (*).

Anm

- Ett "Projector Name" (projektornamn) kan bestå av upp till 12 tecken.
- Det går att inmata nedanstående tecken :
A-Z, 0-9, -, _ , (,) , mellanslag
(Vid inmatning av "a-z" omvandlas dessa automatiskt till "A-Z".)
- Det är detsamma som namnet som kan bekräftas eller ställas in med RS-232C kommandona "PJN0", "PJN1", "PJN2" och "PJN3".

DHCP-klient-inställningar ([8]DHCP Client)

Inställning av DHCP Client på "On" eller "Off".

Exempel: När DHCP Client ställs på "On"

```
setup>8  
note: It sets DHCP Client.  
0 ... Off  
1 ... On  
(DHCP Select[0-1] : 1)  
DHCP Client : On  
  
Success get data from DHCP server.  
[MAC Address ] : [08:00:1F:00:00:00]  
[IP Address ] : [192.168.150.2]  
[Subnet Mask ] : [255.255.255.0]  
[Default Gateway ] : [0.0.0.0]  
[DHCP IP Address] : [192.168.150.1]
```

- 1 Mata in "8" och tryck sedan på "Enter".
- 2 Mata in "1" och tryck sedan på "Enter".
Visning av värdena (*).

Urkoppling av alla anslutningar

([D]Disconnect All)

Det är möjligt att koppla ur alla TCP/IP-anslutningar som nu erkänns av projektorn. Även om COM-omledningsporten står fast i upptaget tillstånd på grund av ett problem, kan du tvinga tillbaka klartillståndet genom att utföra denna löskoppling.

```

setup>d
Disconnect All Connections(y/n)?y
Now Disconnecting...
    
```

- 1 Mata in "d" och tryck sedan på "Enter".
- 2 Mata in "y" och tryck sedan på "Enter".



Anm

- När proceduren Disconnect All utförs kommer även anslutningen till projektorn via nätverket att kopplas ur.

Aktivering av ADVANCED SETUP MENU

([A]Advanced Setup)

Utför detta för att aktivera den avancerade inställningsmenyn.

```

setup>a
***** ADVANCED SETUP MENU *****
[1]Auto Logout Time [2]Data Port
[5]Network Ping Test
[6]Accept IP Addr(1) [7]Accept IP Addr(2) [8]Accept IP Addr(3)
[9]Accept All IP Addr [0]Search Port

[!]Restore Default Setting
[Q]Return to Main Menu

advanced>
    
```

- 1 Mata in "a" och tryck sedan på "Enter".

Inställning av automatisk utloggningstid

(ADVANCED[1]Auto Logout Time)

Om det inte förekommer någon inmatning efter den fastställda tiden gör denna funktion att projektorn automatiskt kopplas bort från nätverket. Ställ in tiden efter vilken projektorn automatiskt ska kopplas ur i steg om minuter (från 1 till 65535 minuter).

```

advanced>1
Valid range : 0 to 65535 (minute)
note: if you enter "0", auto logout function will be disable.
Auto Logout Time : 5
Please Enter :15
(change) -> 15
    
```

- 1 Mata in "1" och tryck sedan på "Enter".
- 2 Mata in ett siffrvärde och tryck sedan på "Enter". Visa det inställda värdet (*).



Anm

- Funktionen för automatisk utloggning fungerar inte vid inställning av värdet 0.
- Om ett ogiltigt nummer skrivs in, kommer ett felmeddelande ("Parameter Error!" (Parameterfel!)) att visas och skärmen återgår till avancerade inställningsmenyn.

Inställning av dataport

(ADVANCED[2]Data Port)

TCP-portnummer kan ställas in i omfånget 1025 till 65535.

```

advanced>2
Valid range :1025 to 65535
Data Port :10002
Please Enter :10005
(change) -> 10005
    
```

- 1 Mata in "2" och tryck sedan på "Enter".
- 2 Mata in ett siffrvärde och tryck sedan på "Enter". Visa det inställda värdet (*).



Anm

- Ställ in denna vid behov. Använd vanligtvis grundinställningen.

Att utföra ett nätverkstest (ADVANCED[5]Network Ping Test)

Utför detta test för att bekräfta att nätverksanslutningen mellan projektorn och en dator el.dyl. fungerar på rätt sätt.

```
advanced>5
Ping dest IP addr :192.168.150.1
Please Enter :192.168.150.152
(change) -> 192.168.150.152
32 bytes from 192.168.150.152: icmp_seq = 1, time = 0 ms
32 bytes from 192.168.150.152: icmp_seq = 2, time = 0 ms
32 bytes from 192.168.150.152: icmp_seq = 3, time = 0 ms
32 bytes from 192.168.150.152: icmp_seq = 4, time = 0 ms
```

- 1 Mata in "5" och tryck sedan på "Enter".
- 2 Mata in IP-adressen för anordningen som ska testas och tryck sedan på "Enter".
Visa den inmatade IP-adressen (*1).
Visa testresultatet (*2).

Anm

- Om du trycker på "Enter" utan att ha matat in någon IP-adress används den tidigare använda IP-adressen som destination.
- Om det förekommer ett fel med anslutningen visas "Error: No answer" (Fel: Inget svar) cirka 5 sekunder efter ett nytt försök. Kontrollera i så fall anslutningarna för projektorn och datorn och kontakta din nätverksadministratör.

Inställning av accepterad IP-adress (ADVANCED[6]Accept IP Addr(1) - [8]Accept IP Addr(3))

Säkerheten för projektorn kan förbättras genom att medge anslutning från blott en angiven IP-adress. Det går att ställa in upp till tre IP-adresser som medger anslutning till projektorn.

```
advanced>6
Accept IP Addr(1) : 0.0.0.0
Please Enter : 192.168.150.152
(change) -> 192.168.150.152
```

- 1 Mata in "6", "7" eller "8" och tryck sedan på "Enter".
- 2 Mata in ett siffrvärde och tryck sedan på "Enter".
Visa det inställda värdet (*).

Anm

- Makulera en nu accepterad IP-adress genom att mata in "0.0.0.0".
- Om en eller flera "Accept IP Addr" (accepterade IP-adresser) ställts in går det inte att utföra anslutning från IP-adresser som inte är inställda. Detta tillstånd kan makuleras genom att använda [9]Accept All IP Addr.

Acceptera alla IP-adresser (ADVANCED[9]Accept All IP Addr)

Häver begränsning till IP-adresserna som valdes med "Accept IP Addr".

```
advanced>9
Accept All IP Addresses(y/n)? y
```

- 1 Mata in "9" och tryck sedan på "Enter".
- 2 Mata in "y" och tryck sedan på "Enter".

Anm

- Vid tidpunkten när "y" inmatas nollställs siffrvärdena för Accept IP Addr(1)-(3) till "0.0.0.0".
- Inställningen ändras inte om "n" skrivs in.

Inställning av sökport (ADVANCED[0]Search Port)

Ställ in portnumret som används vid sökning efter projektorn från nätverket.

```

advanced>0
Please Enter Port Number for Search from Computer.
Valid range      : 1025 to 65535
Search Port      : 5006
Please Enter      : 5004
(change)         -> 5004
    
```

- ① Mata in "0" och tryck sedan på "Enter".
- ② Mata in ett siffervärde och tryck sedan på "Enter".
Visa det inställda värdet (*).



Anm

- Ställ in denna vid behov. Använd vanligtvis grundinställningen.

Återställa grundinställningar (ADVANCED[!]Restore Default Setting)

Återställer alla inställda menyvärden till deras grundinställningar.

```

advanced>!
Restore All Setting to Default(y/n)? y
— User Setting Initialized —
    
```

- ① Mata in "!" och tryck sedan på "Enter".
- ② Mata in "y" och tryck sedan på "Enter".



Anm

- Om värdena för IP-adress, undernätmask eller grind på projektorn har ändrats via Telnet går det inte att ansluta datorn till projektorn beroende på datorns nätverksinställningar.

Återgå till huvudmenyn (ADVANCED[Q]Return to Main Menu)

Återgår till huvudmenyn SETUP MENU (Inställningsmeny).

```

advanced>q
-----SETUP MENU-----
[1]IP Address      [2]Subnet Mask    [3]Default Gateway
[4]User Name       [5]Password
[6]RS-232C Baud Rate [7]Projector Name [8]DHCP Client
[A]Advanced Setup  [D]Disconnect All
[V]View All Setting [S]Save & Quit    [Q]Quit Unchanged

setup>
    
```

- ① Mata in "q" och tryck sedan på "Enter".
Huvudmenyn SETUP MENU visas på nytt.

Stackprojektion

Med stackprojektion kan du öka bildens ljusstyrka genom att stapla två projektorer och projicera samma bild samtidigt.

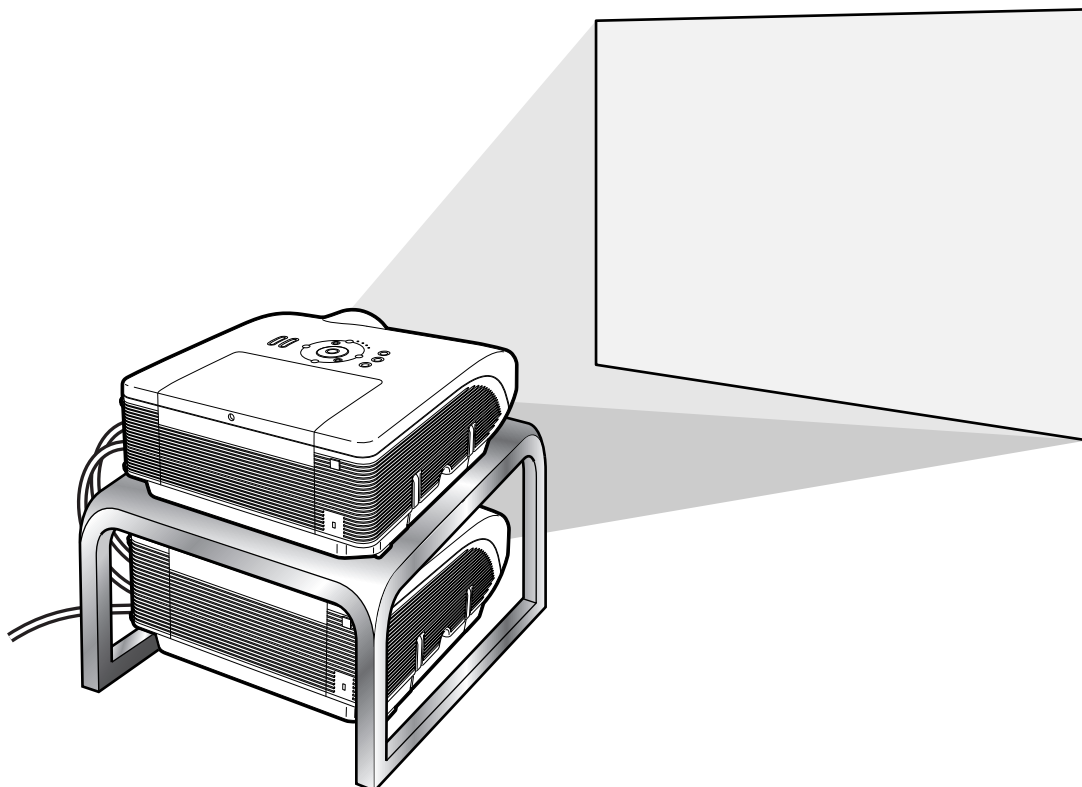

Försiktig

- För att ställa upp stackprojektion utser du en projektor till master och den andra till slav och kopplar samman projektorerna med LAN-kablar som finns i handeln (UTP-kabel, Kategori 5, överkorsningstyp). På så sätt kan du styra båda projektorerna med samma fjärrkontroll.
- Nedanstående knappar kan styra både mastern och slaven samtidigt.
 - ON-tangent
 - STANDBY-tangent
 - BLACK SCREEN-tangent
 - INPUT 1 - 5-tangenter
 - MUTE-tangent
 - VOLUME-tangenter
 - AUTO SYNC-tangent
 - RESIZE-tangent
 - PICTURE MODE-tangent
 - BREAK TIMER-tangent
 - FREEZE-tangent
- Vid normalt bruk kan projektorn som är utsedd till slav inte styras med fjärrkontrollen. Endast när fjärrkontrollen är kopplad till projektorn med en ø3,5 mm minijack-kabel (tillgänglig i handeln eller som Sharp servicedel QCNWGA038WJPZ), kan projektorn som är utsedd till slav styras med fjärrkontrollen.
- Även medan projektorn är inställd som slav kan knapparna på projektorn användas.

Uppställning av stackprojektion

Grund

Denna del visar ett exempel på uppställning av stackprojektion av en datorbild med två projektorer.

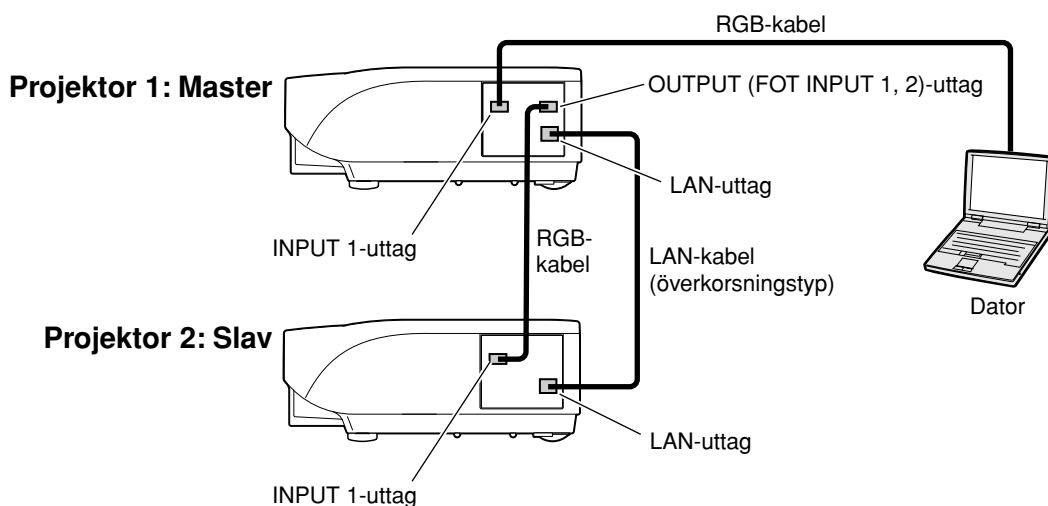

1 Sätt "Stapelinställning" hos projektor 1 på "Master".

(Se sidan 84 i projektorns bruksanvisning.)

2 Sätt "Stapelinställning" hos projektor 2 på "Slav".

(Se sidan 84 i projektorns bruksanvisning.)

3 Utför "Pardistribution" hos båda projektorerna.

(Se sidan 85 i projektorns bruksanvisning.)

4 Välj insignaler enligt nedanstående tabell.

(Se sidan 86 i projektorns bruksanvisning.)

Projektor 1		Projektor 2	
Master		Slav	
Ingångsval		Ingångsval	
INGÅNG1	ON	INGÅNG1	ON
INGÅNG2	OFF	INGÅNG2	OFF
INGÅNG3	OFF	INGÅNG3	OFF
INGÅNG4	OFF	INGÅNG4	OFF
INGÅNG5	OFF	INGÅNG5	OFF

5 Stäng av båda projektorerna.

Stackprojektion

6 Koppla uttaget INPUT 1 på projektor 1 till RGB-utgången på datorn med RGB-kabeln.

(Se sidan 27 i projektorns bruksanvisning.)

7 Koppla uttaget OUTPUT (FOR INPUT 1, 2) på projektor 1 till uttaget INPUT 1 på projektor 2 med en RGB-kabel.

(Se sidan 36 i projektorns bruksanvisning.)



Anm

- När du kopplar en RGB-kabel till projektor 2, använder du ingångsuttaget som har samma nummer som projektor 1 (i detta fall uttaget INPUT 1).

8 Koppla LAN-uttaget på projektor 1 till LAN-uttaget på projektor 2 med en LAN-kabel, tillgänglig i handeln (UTP-kabel, Kategori 5, överkorsningstyp).

9 Koppla först in projektorerna och sedan datorn.

Tillämpning

Se nedanstående exempel för inmatning av flera källor.

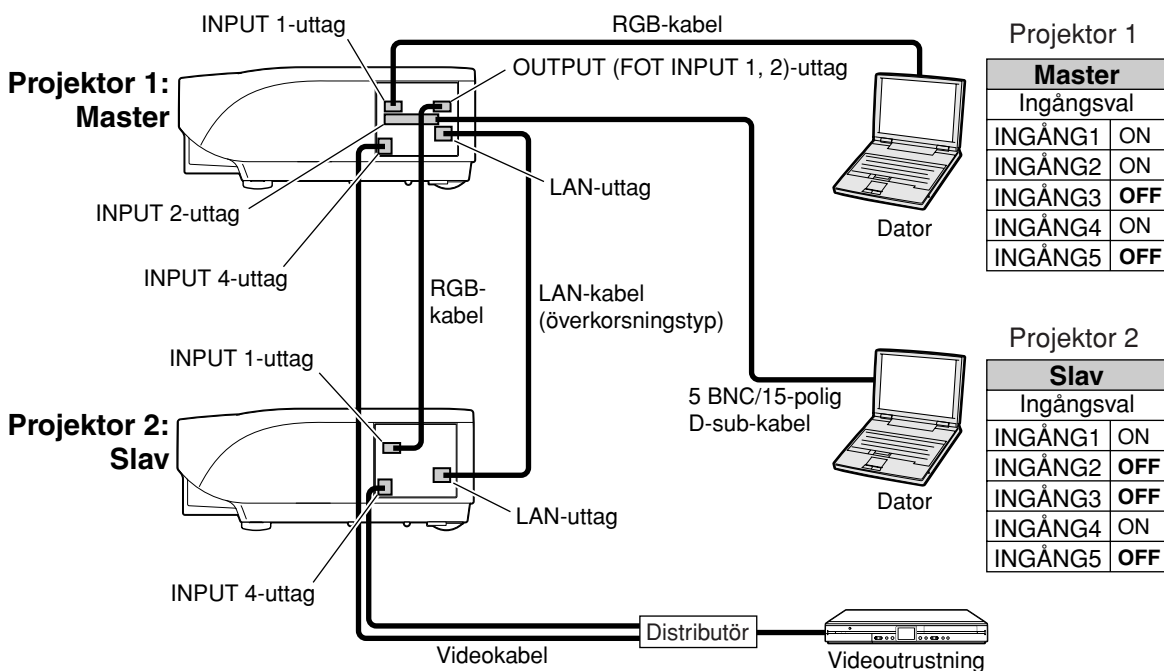

Videoväggsprojektion

Vanligen krävs en dyrbar anordning för bildbearbetning för att ställa upp en videoväggsprojektion.

Denna projektor har en inbyggd videoväggfunktion som inte kräver extra utrustning.

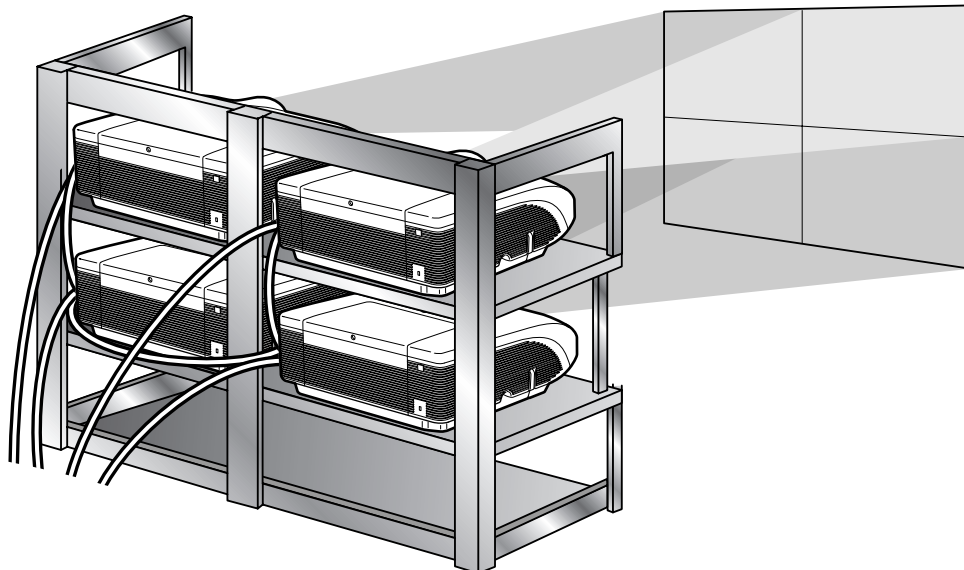

Försiktig

- Innan du ställer upp videoväggsprojektion måste du installera Internet Explorer (version 5.0 eller högre).
- Videovägg är inte kompatibelt med högre upplösningar än SXGA.
- Bildkvaliteten kan försämrats när bildsignaler matas in genom flera projektorer med en RGB-kabel eller RCA-kabel i en kedjekoppling.

Uppställning av videoväggprojektion **Grund**

Nedan följer ett exempel på hur du bygger en 2 X 2 videovägg med 4 projektorer.

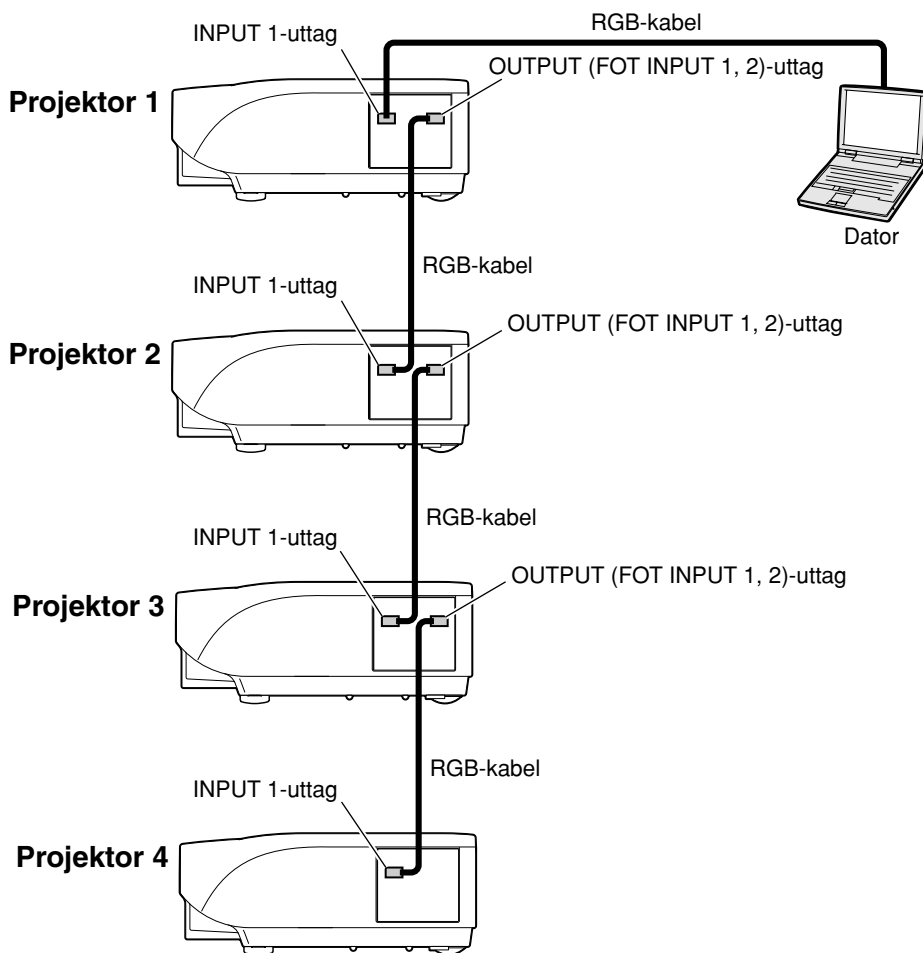

1 Tillträd en av de fyra projektorerna via Internet Explorer.

(Se "Styrning av projektorn med Internet Explorer (Version 5.0 eller senare)" (sid. 23) för detaljer.)

2 Klicka på "Video Wall" (Videovägg) i menyn.

• Skärmen "Video Wall" (Video-vägg) visas.

3 Välj "2 X 2" vid "Division" (Uppdelning).

4 Klicka på tilldelningsknappen för önskad position.

• Projektorn tilldelas den delen av videoväggen.

Anm

• Se för fler detaljer om projektorns tilldelade position och verkliga position "Tilldelande av den projicerade bilden i videovägguppställning" (sid. 44).

5 Upprepa samma procedur från steg 1 till 4 för de övriga tre projektorerna.

Härmed fullbordar du videoväggens uppställning. När samma bildsignal matas till alla projektorerna, startar videoväggprojektion.

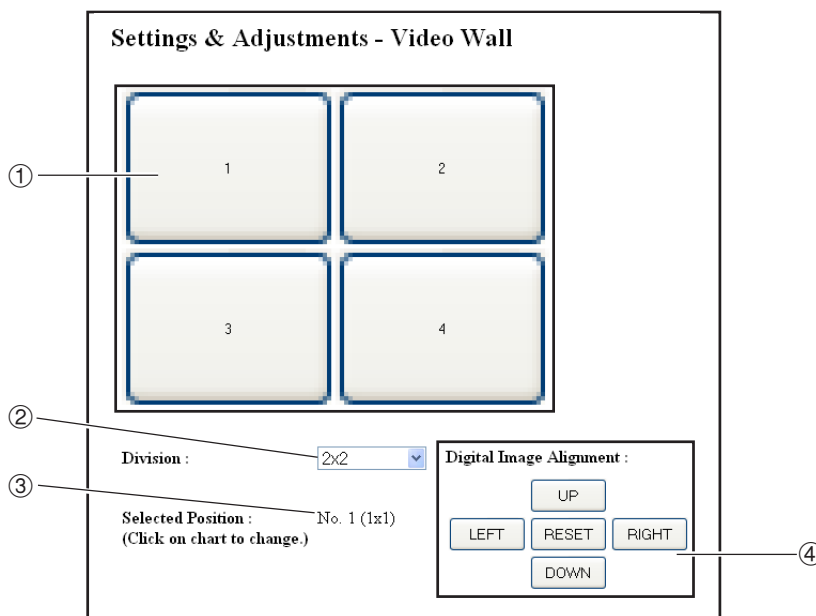

- ① Väljer en position för varje projektor. (tilldelningsknapparna)
- ② Väljer ett antal positioner där videoväggen är uppdelad.
- ③ Visar aktuell status för videoväggens uppställning.
- ④ Justerar den projicerade bildens position horisontellt och vertikalt.

Horisontell och vertikal justering av positionen

Klicka "UP" (UPP), "DOWN" (NED), "LEFT" (VÄNSTER) eller "RIGHT" (HÖGER) för den projicerade bildens position.

Att återvända till standarduppställningen för videovägg

1 Välj "1 X 1" vid "Division" (Uppdelning).

2 Klicka på tilldelningsknappen 1.
• Videoväggens uppställning återvänder till standardinställningarna.

Tilldelande av den projicerade bilden i videovägguppställning

Nedan följer exempel på hur de projicerade bilderna tilldelas för fram- och bakprojektion.

Frontprojektion

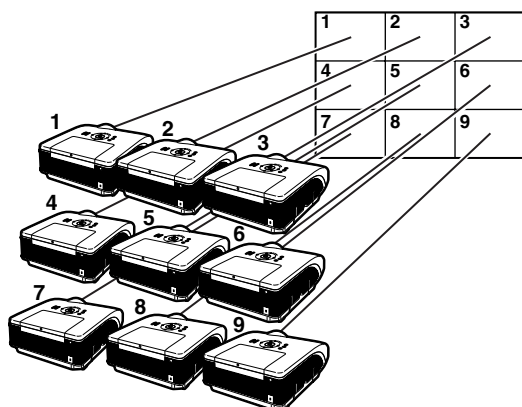

Projektorns nummer hänvisar till de projicerade positionernas nummer.

Bakprojektion

Projektorns nummer hänvisar till de projicerade positionernas nummer.

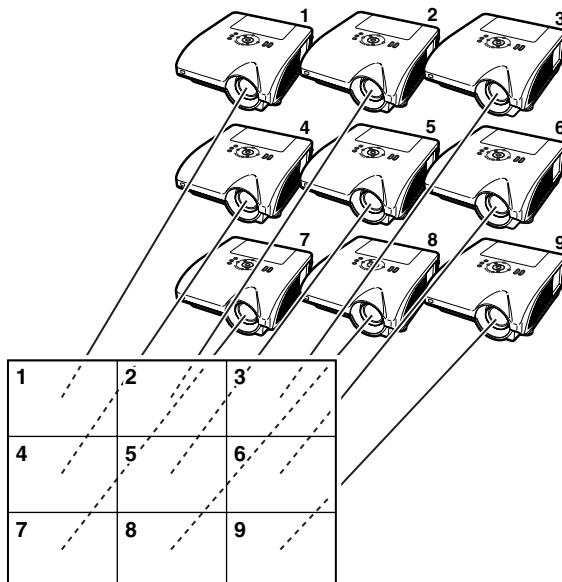

Anmärkningar om bred videoväggprojektion

Genom att välja "2 X 1", "3 X 1", "4 X 1", "5 X 1", "6 X 1", "7 X 1" eller "8 X 1" vid "Division" (Uppdelning) (se sid. 43) kan du skapa en bred videovägg.

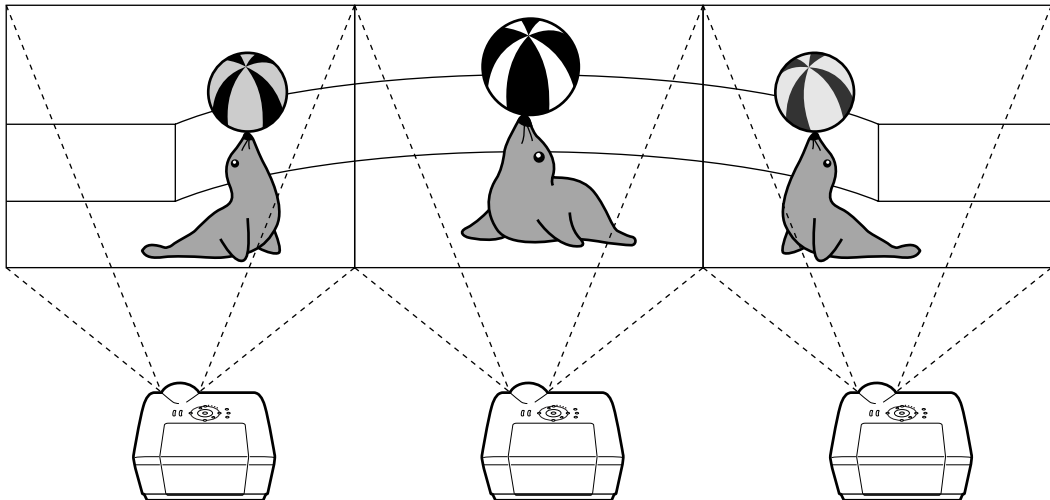

För att skapa en bred videovägg med tre projektorer i en enkel rad från vänster till höger (som visas ovan) väljer du "3 X 1" vid "Division" (Uppdelning), välj sedan en position för varje projektor och mata en bild vars bredd är komprimerad som 1/3 (som visas nedan).

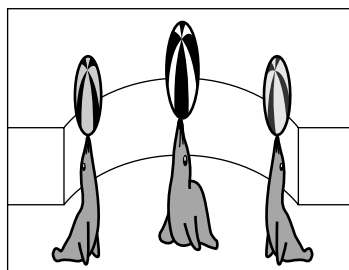

Uppställning av videoväggsprojektion **Tillämpning**

Genom att använda funktionerna "Stapelinställning" och "Ingångsval" tillsammans kan du styra videoväggen med en fjärrkontroll.

Denna del visar ett exempel på en anslutningsprocedur för inmatning av videosignalerna till videoväggen utgående från exemplet i det förra avsnittet.

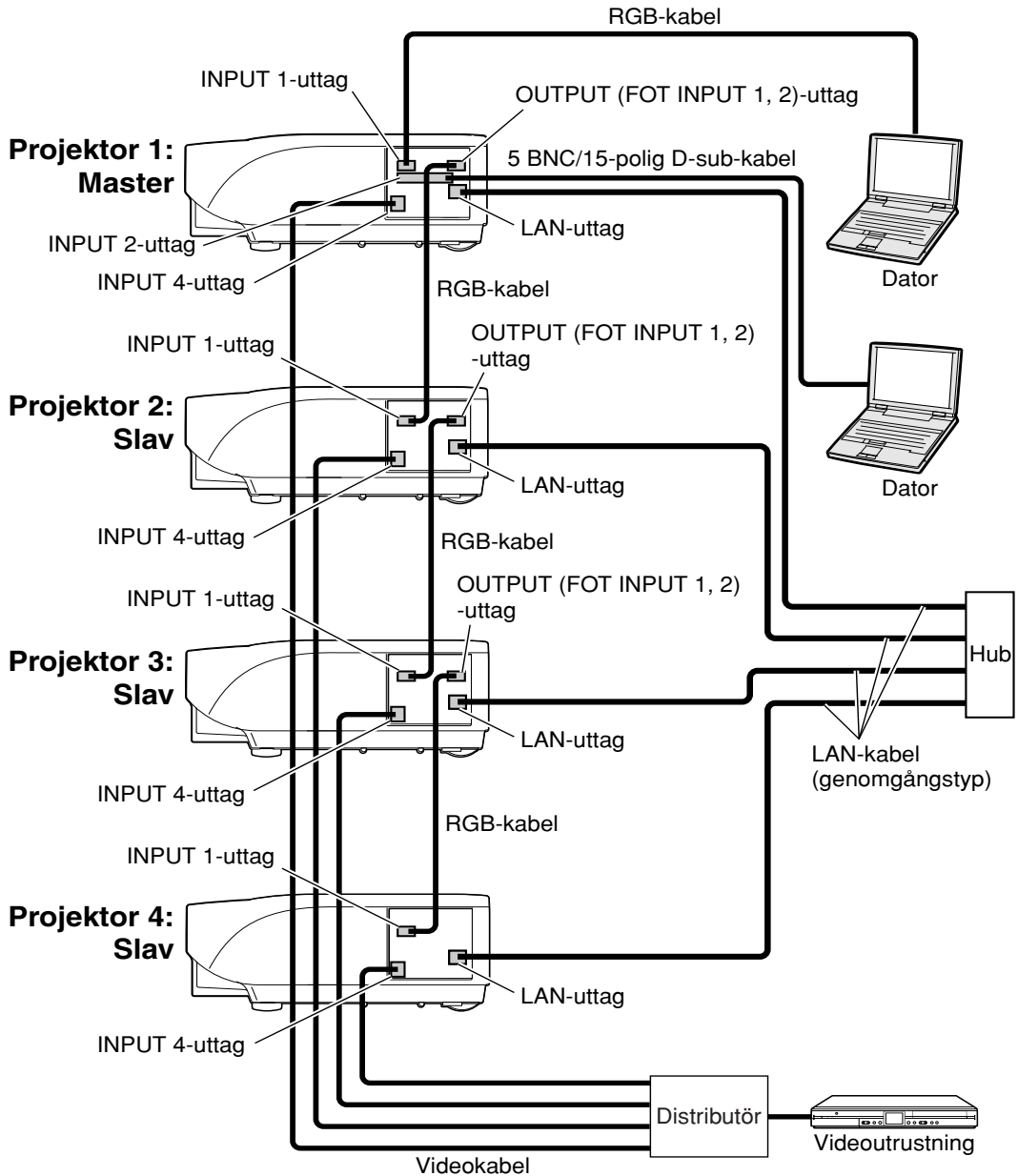

Videoväggprojektion

4 Koppla in alla projektorerna.

5 Tillträd projektor 1 från datorn via Internet Explorer.

(Se "Styrning av projektorn med Internet Explorer (version 5.0 eller senare)" på sid. 23 för detaljer.)

6 Klicka på "Stack" i menyn.

7 Välj "Master" vid "Stack Setting" (Stackinställningar).

• Skärmen "Slave Address" (Slavadress) visas.

Settings & Adjustments - Stack	
Stack Setting	Master
Slave 1	0 0 0 0 (IP Address)
Slave 2	0 0 0 0 (IP Address)
Slave 3	0 0 0 0 (IP Address)
Slave 4	0 0 0 0 (IP Address)
Slave 5	0 0 0 0 (IP Address)

8 Skapa IP-adressen för varje projektor enligt nedan.

- Slave 1 : 192.168.150.4
- Slave 2 : 192.168.150.5
- Slave 3 : 192.168.150.6

9 Klicka på knappen "Apply" (Tillämpa).

10 Tillträd projektor 2 från datorn via Internet Explorer.

(Se "Styrning av projektorn med Internet Explorer (version 5.0 eller senare)" på sid. 23 för detaljer.)

11 Klicka på "Stack" i menyn.

12 Välj "Slave" (Slav) vid "Stack Setting" (Stackinställningar).

13 Upprepa samma procedur från steg 10 till 12 för projektor 3 och 4.

14 Välj insignaler enligt tabellen till höger.

(Se sidan 86 i projektorns bruksanvisning.)

 Anm

- Ställ ingångarna du vill använda på "ON". Ställ ingångarna du inte vill använda på "OFF".

Projektor 1

Master	
Ingångsval	
INGÅNG1	ON
INGÅNG2	ON
INGÅNG3	OFF
INGÅNG4	ON
INGÅNG5	OFF

Projektor 2-4

Slav	
Ingångsval	
INGÅNG1	ON
INGÅNG2	OFF
INGÅNG3	OFF
INGÅNG4	ON
INGÅNG5	OFF

15 Stäng av alla projektorerna.

16 Gör anslutningar enligt diagrammet på sid. 46.

17 Koppla först in projektorerna, sedan datorn och sedan videoutrustningen.

 Anm

- Bildkvaliteten kan försämrats när bildsignaler matas in genom flera projektorer med en RGB-kabel eller RCA-kabel i en kedjekoppling.

Nollställning av projektorns lamptimer via ett nätverk

När projektorn är ansluten i ett nätverk kan du använda HyperTerminal eller ett liknande kommunikationsprogram för att skicka kommandot för nollställning av lamptimern. Exemplet nedan använder Windows® XP som operativsystem.

1 Klicka på “Start” (Start) – “All Programs” (Alla program) – “Accessories” (Tillbehör) – “Communications” (Kommunikation) – “HyperTerminal”.

- Se din dators bruksanvisning om HyperTerminal inte har installerats på datorn.
- Beroende på datorinställningarna kan du behöva ange ett riktnummer och annan information. Skriv in den information som datorn begär.

2 Skriv in ett namn i fältet “Name” (Namn) och klicka på “OK”.



3 Om datorn ber dig skriva in ett riktnummer ska du ange det i fältet “Area code” (Riktnummer). Från menyn “Connect using” (Anslut med) i listrutan ska du välja “TCP/IP (Winsock)” och klicka på “OK”.



4 Ange projektorns IP-adress i fältet “Host address” (Värddatoradress) (se “TCP/IP” på projektorns “Nätverk”-meny), och ange projektorns dataport i fältet “Port number” (Portnummer) (grundinställningen är “10002”), och klicka därefter på “OK”.



Nollställning av projektorns lamptimer via ett nätverk

5 Klicka på “Properties” (Egenskaper) på “File”- (Arkiv-) menyn.

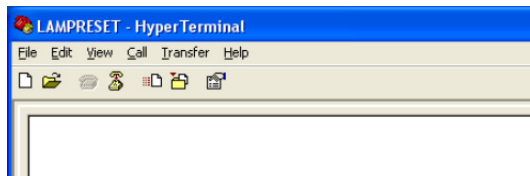

6 Klicka på fliken “Settings” (Inställningar) och klicka på “ASCII Setup” (ASCII-inställningar).

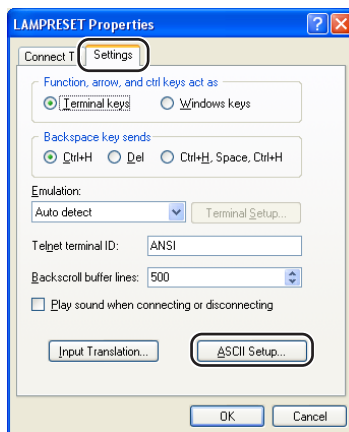

7 Markera kryssrutorna intill “Send line ends with line feeds” (Skicka radslut med radmatning), “Echo typed characters locally” (Upprepa skrivna tecken lokalt) och “Append line feeds to incoming line ends” (Lägg till radmatning till inkommande radslut), och klicka därefter på “OK”.

- Fönstret med LAMPRESET-egenskaperna visas då. Klicka på “OK”.

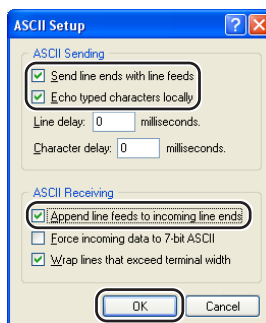

8 Om ett användarnamn och/eller lösenord har angetts för projektorn, ska du skriva in användarnamnet och lösenordet.

9 Sänd lampans nollställningskommando.

- “LPRE0001” för LAMP 1 (lampa 1)
- “LPRE0002” för LAMP 2 (lampa 2)
- Detta kommando kan endast skickas när projektorn är i standby-läget.
- Lamptimern har nollställts när svaret med “OK” tas emot.

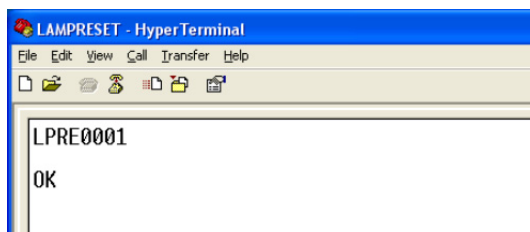

10 Avsluta HyperTerminal.

Kommunikation med projektorn kan inte upprättas

Vid anslutning av projektorn med serieanslutning

- ◀ Kontrollera att uttaget RS-232C på projektorn eller datorn eller en kommersiellt tillgänglig styrenhet har anslutits på rätt sätt.
- ◀ Kontrollera att kabeln RS-232C är en kabel av delningstyp.
- ◀ Kontrollera att inställningen för porten RS-232C på projektorn matchar motsvarande inställning på datorn eller den kommersiellt tillgängliga styrenheten.

Vid anslutning av projektorn till en dator med nätverksanslutning (LAN)

- ◀ Kontrollera att kabelkontakten tryckts in ordentligt i uttaget LAN på projektorn.
- ◀ Kontrollera att kabeln är ordentligt ansluten till porten LAN på en dator eller en nätverksanordning såsom ett nät.
- ◀ Kontrollera att LAN-kabeln är en kabel av Kategori 5.
- ◀ Kontrollera att LAN-kabeln är en kabel av delningstyp vid direktanslutning mellan projektorn och datorn.
- ◀ Kontrollera att LAN-kabel är en direktkabel vid anslutning av projektorn till en nätverksanordning såsom ett nät.
- ◀ Kontrollera att nätverksanordningen, såsom ett nät, är påslagen då en sådan är ansluten mellan projektorn och datorn.

Kontrollera nätverksinställningarna för datorn och projektorn

- ◀ Kontrollera följande nätverksinställningar för projektorn.
 - IP Address (IP-adress)
Kontrollera att samma IP-adress som för projektorn inte förekommer i nätverket.
 - Subnet Mask (Undernätmask)
När grindinställningen för projektorn är "0.0.0.0" (används ej) eller när grindinställningen för projektorn och standardgrindinställning för datorn är densamma:
 - Undernätmasken för projektorn och för datorn bör vara densamma.
 - IP-adressens delar som visas med subnetmasken för projektorn och datorn ska vara desamma.
(Exempel)
När IP-adressen för projektorn är "192.168.150.2" och undernätmasken är "255.255.255.0", bör IP-adressen för datorn vara "192.168.150.X" (X=3-254) och undernätmasken vara "255.255.255.0".
 - Gateway (Grind)
När grindinställningen för projektorn är "0.0.0.0" (används ej) eller när grindinställningen för projektorn och standardgrindinställning för datorn är densamma:
 - Undernät för projektorn och för datorn bör vara densamma.
 - IP-adressens delar som visas med subnetmasken för projektorn och datorn ska vara desamma.
(Exempel)
När IP-adressen för projektorn är "192.168.150.2" och undernätmasken är "255.255.255.0", bör IP-adressen för datorn vara "192.168.150.X" (X=3-254) och undernätmasken vara "255.255.255.0".
 - Data Port (Dataport)
Andra datorer bör inte använda samma dataport som projektorn.
Dataporten ska användas för kommunikation under stackprojektion.



Anm

- Projektorns grundinställningar från fabriken är enligt följande:
DHCP-Klient: OFF
IP address (IP-adress): 192.168.150.2
Subnet mask (Undernätmask): 255.255.255.0
Gateway address (Grindadress): 0.0.0.0 (används ej)
- Se sidan **21** för detaljer om projektorns nätverksinställningar.

- ◀ Utför stegen nedan för att kontrollera datorns nätverksinställningar.
1. Öppna en kommandoledtext (MS-DOS Prompt).
 - För Windows® 98 eller 98SE: Klicka på "start" (Start), "Programs" (Program), "MS-DOS Prompt" i denna ordning.
 - För Windows® Me: Klicka på "start" (Start), "Programs" (Program), "Accessories" (Tillbehör), "MS-DOS Prompt" i denna ordning.
 - För Windows® 2000: Klicka på "start" (Start), "Programs" (Program), "Accessories" (Tillbehör), "Command Prompt" (Kommandotolken) i denna ordning.
 - För Windows® XP: Klicka på "start" (Start), "All Programs" (Alla program), "Accessories" (Tillbehör), "Command Prompt" (Kommandotolken) i denna ordning.
 2. Efter körning av kommandoledtexten (MS-DOS Prompt) ska du mata in kommandot "ipconfig" och sedan trycka på "Enter".



Anm

- Kommunikation kan kanske inte upprättas även om nätverksinställningar för datorn har utförts. Starta i så fall om din dator.

C:\>ipconfig

```

c:\ Command Prompt
C:\>ipconfig

Windows IP Configuration

Ethernet adapter Local Area Connection:

    Connection-specific DNS Suffix  . : 
    IP Address . . . . . : 192.168.150.203
    Subnet Mask . . . . . : 255.255.255.0
    Default Gateway . . . . . : 192.168.150.1

C:\>_
  
```



Anm

- Användbara exempel på ipconfig
 - C:\>ipconfig /? visar hur "ipconfig.exe" ska användas.
 - C:\>ipconfig visar inställd IP-adress, undernätmask och standardgrind.
 - C:\>ipconfig /all visar all inställningsinformation relaterad till TCP/IP.

3. Mata in "exit" och tryck sedan på "Enter" för att återgå till Windows®-skärmen.

- ◀ Kontrollera att protokollet "TCP/IP" fungerar på rätt sätt med hjälp av kommandot "PING". Kontrollera också att en IP-adress är inställd.
 1. Öppna en kommandoledtext (MS-DOS Prompt).
 - För Windows® 98 eller 98SE: Klicka på "start" (Start), "Programs" (Program), "MS-DOS Prompt" i denna ordning.
 - För Windows® Me: Klicka på "start" (Start), "Programs" (Program), "Accessories" (Tillbehör), "MS-DOS Prompt" i denna ordning.
 - För Windows® 2000: Klicka på "start" (Start), "Programs" (Program), "Accessories" (Tillbehör), "Command Prompt" (Kommandotolken) i denna ordning.
 - För Windows® XP: Klicka på "start" (Start), "All Programs" (Alla program), "Accessories" (Tillbehör), "Command Prompt" (Kommandotolken) i denna ordning.
 2. Efter körning av kommandoledtexten (MS-DOS Prompt) ska du mata in kommandot "PING". Inmatningsexempel C:\>Ping XXX.XXX.XXX.XXX
"XXX.XXX.XXX.XXX" ska matas in med en IP-adress att ansluta till, t.ex. projektorn.
 3. Skärmen ter sig på följande sätt vid normal anslutning.
(Skärmen kan te sig annorlunda beroende på operativsystemet som används.)
<Exempel> vid anslutning till IP-adressen "192.168.150.2"

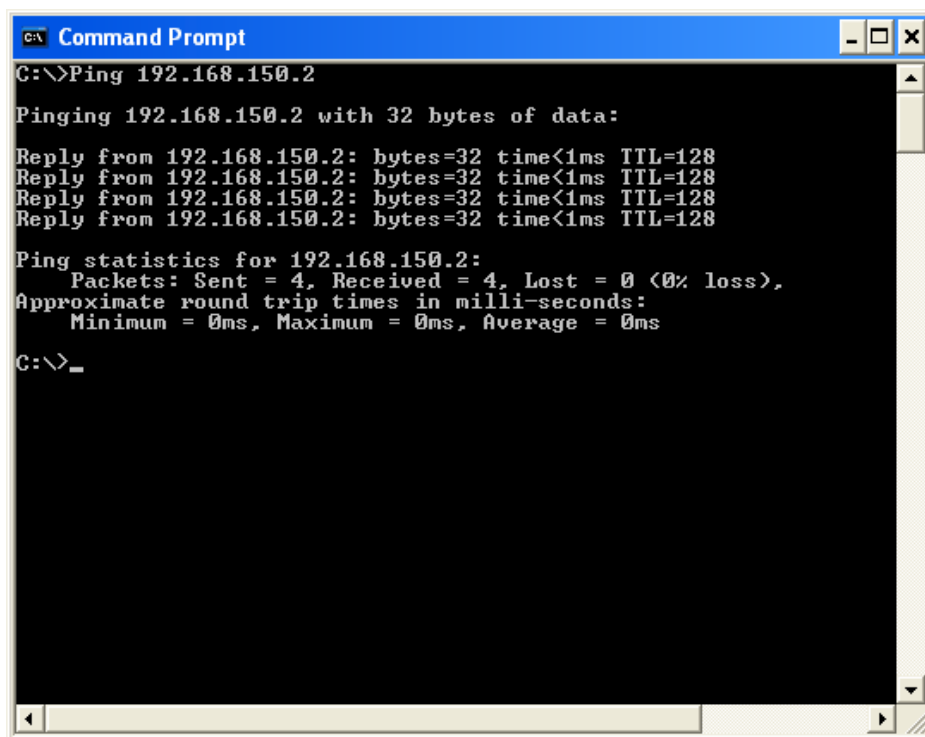

```
C:\> Ping 192.168.150.2

Pinging 192.168.150.2 with 32 bytes of data:

Reply from 192.168.150.2: bytes=32 time<1ms TTL=128
Reply from 192.168.150.2: bytes=32 time<1ms TTL=128
Reply from 192.168.150.2: bytes=32 time<1ms TTL=128
Reply from 192.168.150.2: bytes=32 time<1ms TTL=128

Ping statistics for 192.168.150.2:
    Packets: Sent = 4, Received = 4, Lost = 0 (0% loss),
    Approximate round trip times in milli-seconds:
        Minimum = 0ms, Maximum = 0ms, Average = 0ms

C:\>_
```

4. Meddelandet "Request time out" (Begär time-out) visas om ett kommando inte kan sändas. Kontrollera nätverksinställningarna på nytt.
Kontakta din nätverksadministratör om proper kommunikation fortfarande inte kan upprättas.
5. Mata in "exit" och tryck sedan på "Enter" för att återgå till Windows®-skärmen.

Anslutning kan inte upprättas då du glömt ditt användarnamn eller lösenord.

- ◀ Initialisera inställningarna. (Se sidan 91 i projektorns bruksanvisning.)
- ◀ Utför inställning på nytt efter initialisering.

Enhet: tum (mm)

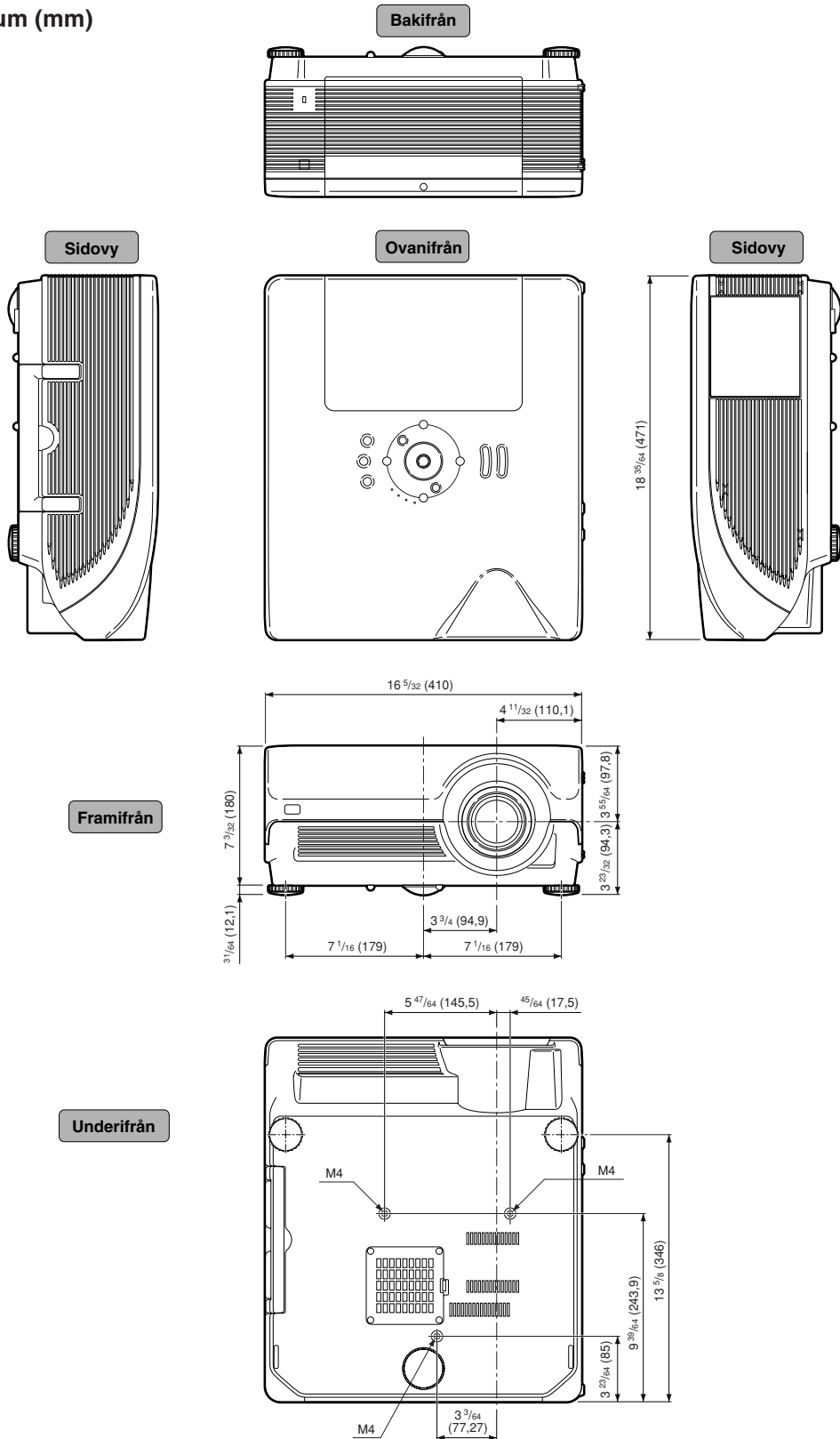

Mått

Projektor och linsdimensioner

[När AN-PH10EX är installerad]

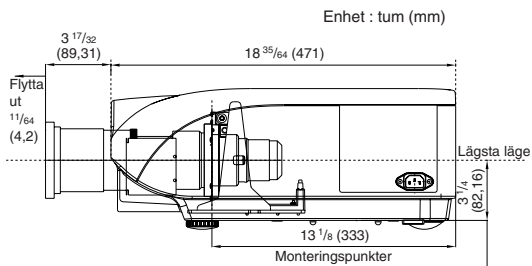

[När AN-PH40EZ är installerad]

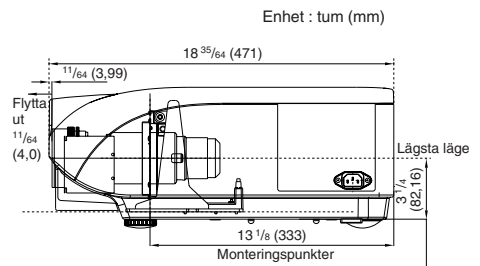

[När AN-PH20EZ är installerad]

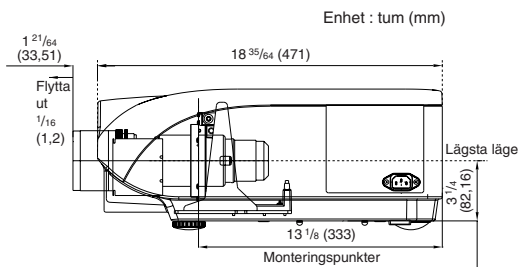

[När AN-PH50EZ är installerad]

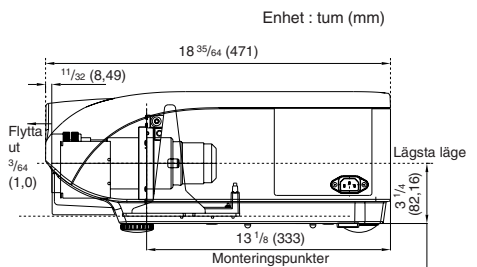

[När AN-PH31EZ är installerad]

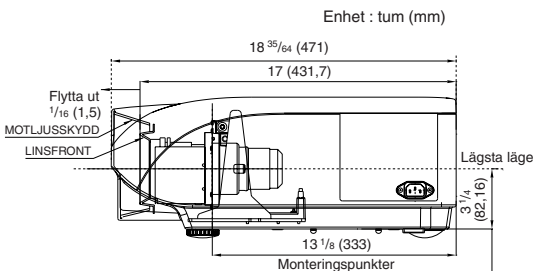

[När AN-PH60EZ är installerad]

