

# SHARP®

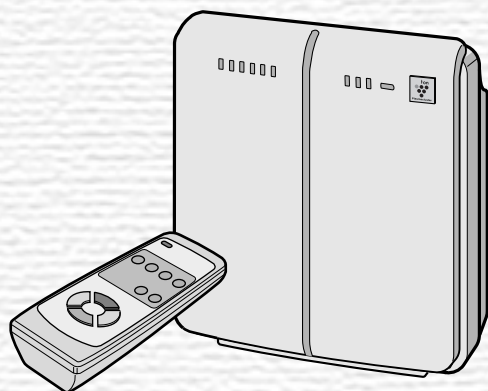

# FU-425E

## LUFTRENARE HANDBOK



### Fristående typ

\*Plasmacluster är ett varumärke som tillhör Sharp Corporation.



## FUNKTION

### Styrning av klusterjoner

Enheten styr halten av negativa och positiva klusterjoner beroende på förhållandena i rummet.

#### • Luftreningsläge

Ungefär lika stor mängd av positiva och negativa klusterjoner sänds ut. I detta läge minskar effektivt mögel och dålig lukt i luften.

#### • Friskluftsläge

Det sägs att stora mängder negativa joner finns i naturen t ex vid vattenfall eller i skogen. I detta arbetsläge produceras en större mängd negativa joner för att luftens kvalitet ska likna naturens.

#### • AUTO-läge för klusterjoner

Enheten växlar automatiskt mellan Luftreningsläge och Friskluftsläge beroende på hur stor nedsmutsning luktsensorn detekterar i luften.

#### • Filter

##### 1) Tvättbart filter med aktivt kol

Filtret behåller sin förmåga att ta bort lukt om det tvättas.

##### 2) HEPA-filter (High Efficiency Particulate Air) med Microbial Control Filter

Mycket effektiv partikelavskiljning även för pollen och damm.



Denna utrustning uppfyller kraven enligt Direktiv 89/336/EEC och 73/23/EEC med komplettering enligt 93/68/EEC.

## INNEHÅLL

<b>SÄKERHETSINSTRUKTIONER</b> .....	E-2
• VARNING .....	E-2
• NÄR LUFTRENAREN ANVÄNDS .....	E-2
• FJÄRRKONTROLLENS <input type="checkbox"/> BEGRÄNSNINGAR .....	E-2
• INSTALLATION .....	E-3
• OM FILTER .....	E-3
• <input type="checkbox"/> SÅ FUNGERAR SHARP LUFTRENARE .....	E-3
<b>DELARNAS NAMN</b> .....	E-4
• CENTRALENHETENS PANEL .....	E-4
• <input type="checkbox"/> INGÅR .....	E-4
• BAKSIDA .....	E-4
<b>FÖRBEREDELSE</b> .....	E-5
• <input type="checkbox"/> SÄTTA BATTERIER I FJÄRRKONTROLLEN .....	E-5
• <input type="checkbox"/> ATT ANVÄNDA FJÄRRKONTROLL .....	E-5
• <input type="checkbox"/> INSTALLERA FILTREN .....	E-6
<b>DRIFT</b> .....	E-8
• CENTRALENHETENS DRIFT .....	E-8
• DRIFT MED FJÄRRKONTROLL .....	E-10
<b>SKÖTSEL OCH UNDERHÅLL</b> .....	E-11
• <input type="checkbox"/> CENTRALENHET .....	E-11
• LUKTSENSOR .....	E-11
• PRE-FILTER .....	E-11
• <input type="checkbox"/> BYTE AV FILTER .....	E-12
<b>ÅTGÄRDER VID FEL</b> .....	E-13
<b>TEKNISKA DATA</b> .....	E-14

Vi tackar dig för att du köpt en SHARP luftrenare. Läs denna handbok noggrant så att du kan använda luftrenaren på rätt sätt. Innan du använder produkten ska du läsa avsnittet "Säkerhetsinstruktioner." Då du läst handboken bör du förvara den där du lätt kan ta fram den när den behövs.

# SÄKERHETSINSTRUKTIONER

Man ska alltid följa grundläggande säkerhetsregler vid användning av elektriska apparater, bland annat:

**VARNING** - För att minska riskerna för elektriska stötar, brand eller personskada:

- Läs alla instruktioner innan luftrenaren används.
- Använd endast 220-240 V växelström.
- **Använd inte enheten om nätkabeln eller dess kontaktdon är skadat eller om anslutningen till vägguttaget sitter löst.**
- Städa regelbundet bort damm från nätkontakten.
- **Stick inte in fingrarna eller främmande föremål i luftintag eller luftutsläpp.**
- **När du tar ur kontaktdonet måste du hålla i kontaktdonet och inte dra i sladden.**  
Annars finns det risk för elektriska stötar och/eller brand på grund av kortslutning.
- **Använd inte luftrenaren nära gasdrivna apparater eller eldstäder.**
- **Var noga med att ta ur kontaktdonet från vägguttaget när enheten ska rengöras och då den inte ska användas.**  
Annars finns det risk för elektriska stötar och/eller brand på grund av kortslutning.
- **Om nätkabeln är skadad måste den bytas av tillverkaren eller Sharp Service Center eller annan kvalificerad person för att undvika risker.**
- Använd inte enheten där man sprutar insektsmedel eller i rum där det finns oljerester, rökelse, gnistor från cigaretter, kemikalieångor i luften eller vid mycket hög fuktighet som t ex i badrum.
- Var försiktig när du rengör luftrenaren. Starka rengöringsmedel kan skada enhetens utsida
- Kontakta återförsäljaren eller närmaste Sharp Service Center om enheten behöver repareras eller justeras.
- Batterierna ska tas ur fjärrkontrollen innan de blir så dåliga att de läcker.  
Se till att batterierna tas om hand på ett säkert sätt.

## NÄR LUFTRENAREN ANVÄNDS

- Blockera inte luftintag och luftutsläpp.
- Använd inte enheten nära eller på varma föremål såsom spisar etc. Använd den heller inte där den kan komma i kontakt med ånga.
- **Lyft alltid i handtaget baktill på enheten när den ska transporteras.**  
Håll inte i frontpanelen när enheten ska flyttas. Panelen kan lossna och man riskerar att skada sig då enheten faller.
- **Enheten får inte användas utan filter.**  
Förutom att filterfunktionen försämras kan det orsaka elektriska stötar eller felaktig funktion.
- **Enhetens utsida får bara torkas av med mjukt tyg.**  
Annars kan enhetens yta skadas eller spricka.  
Dessutom kan sensorn reagera felaktigt om den utsätts för rengöringsmedel.

## FJÄRRKONTROLLENS BEGRÄNSNINGAR

**ANVÄND INTE FJÄRRKONTROLLEN PÅ FÖLJANDE PLATSER:**

- **Plats där det finns belysning med växelriktare eller elektroniskt styrd belysning**  
Fjärrkontrollen kanske inte fungerar. I så fall bör luftrenaren flyttas bort från belysning av denna typ eller vändas i en annan riktning.
- **Plats som är utsatt för direkt solljus eller lysrörsljus**  
Enheten kan ha svårt att ta emot signaler från fjärrkontrollen.

## INSTALLATION

- **Lämna åtminstone 2 m avstånd till tv- och radioapparater och t ex radiostyrda klockor som avger radiovågor.**  
Annars finns det risk för elektriska störningar.
- **Undvik placering där sensorerna är utsatta för direkt vinddrag.**  
Annars kanske inte enheten fungerar som den ska.
- **Se till att inte t ex gardiner kan komma i kontakt med luftintaget eller luftutsläpp.**  
Annars kan gardiner eller liknande bli smutsiga eller enhetens funktion störas.
- **Undvik platser där enheten är utsatt för kondens som beror på stora temperaturförändringar.**
- **Placera enheten på en stabil yta med tillräcklig luftcirkulation.**
- **Installera inte enheten där det bildas sot, t ex i ett kök.**  
Enhetens yta kan spricka och det finns risk att sensorerna inte fungerar korrekt.
- **Lämna åtminstone 60 cm avstånd från väggen.**  
Väggen bakom luftutsläppet kan med tiden bli smutsig. Då enheten används länge på samma plats bör man sätta upp plast el dyl för att förhindra att väggen blir smutsig. Rengör dessutom väggen då och då.

## OM FILTER

- Följ instruktionerna i denna bruksanvisning så att filtren får rätt vård och underhåll.

## SÅ FUNGERAR SHARP LUFTRENARE

En luftrenare tar in luft från rummet via luftintaget, låter luften passera genom ett Aktivt kolfilter (luktfiler) och ett HEPA-filter (dammsamlende filter) inuti enheten. Därefter släpps luften ut genom luftutsläppet. Luftrenaren fortsätter denna luftbehandling med hjälp av sin fläkt. Då luften går genom HEPA-filtret renas den från dammpartiklar. Filtret med aktivt kol absorberar efter hand luktämnen då de passerar filtret flera gånger. Luktämnen absorberas även av HEPA-filtret.

Vissa av de luktämnen som absorberas av filtren kan åter komma loss och passera genom luftutsläppet och ge dålig lukt. Beroende på miljön runt luftrenaren kan denna lukt bli stark snabbare än väntat.

Då kan man köpa ett filterpaket FZ-425SEF och byta filter.

### OBS:

- Luftrenaren kan ta bort luftburet damm, och dålig lukt, men inte skadliga gaser, t ex koloxid från cigarettök.  
Om en luktkälla fortfarande finns i närheten, kan enheten inte ta bort lukten fullständigt. Det gäller t ex lukt från byggnadsmaterial eller husdjur.
- Öppna gärna fönstret något när någon röker, för att förbättra ventilationen.

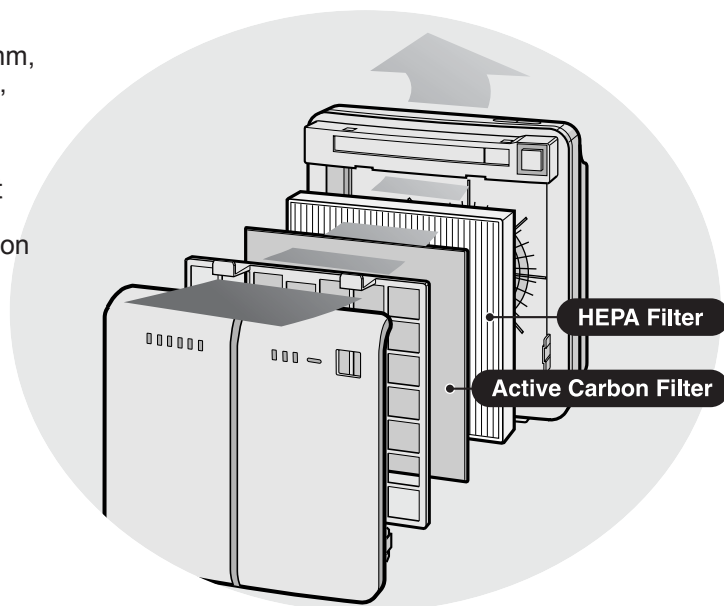

# DELARNAS NAMN

## ENHETENS PANEL

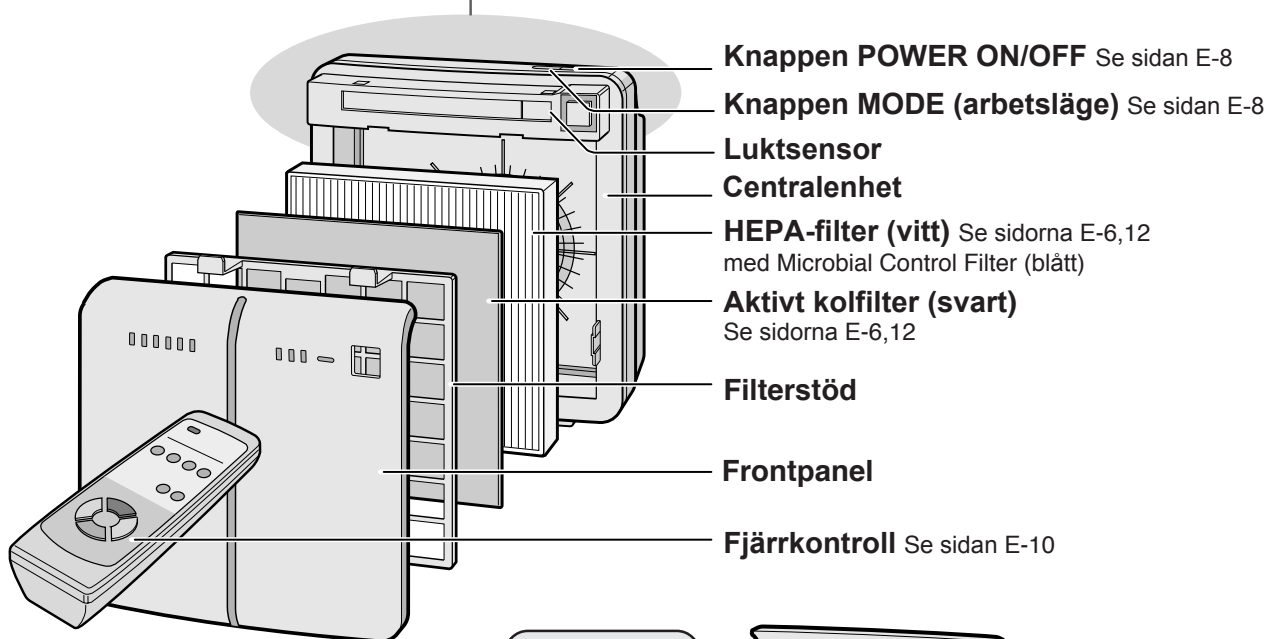
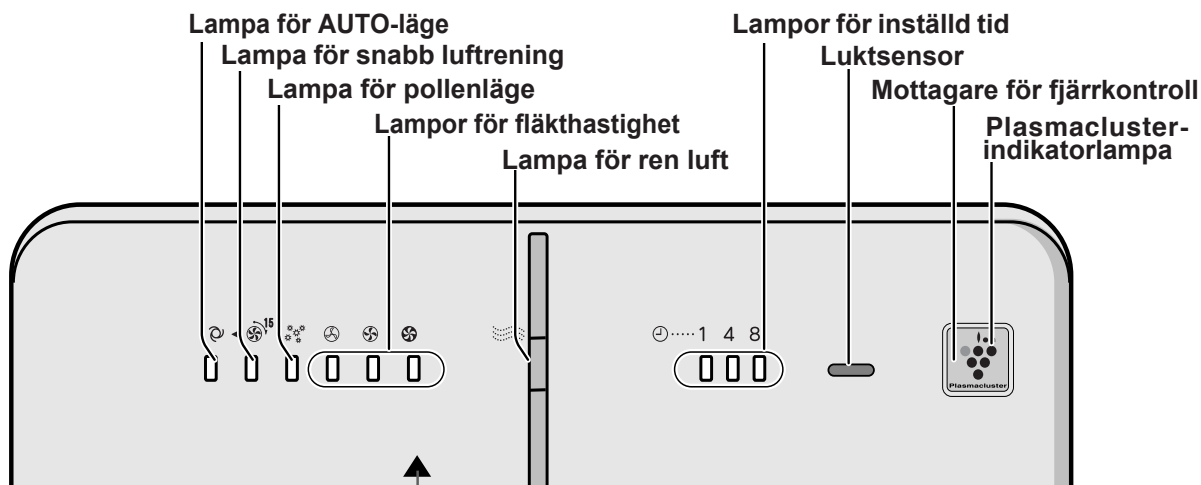

## BAKSIDA

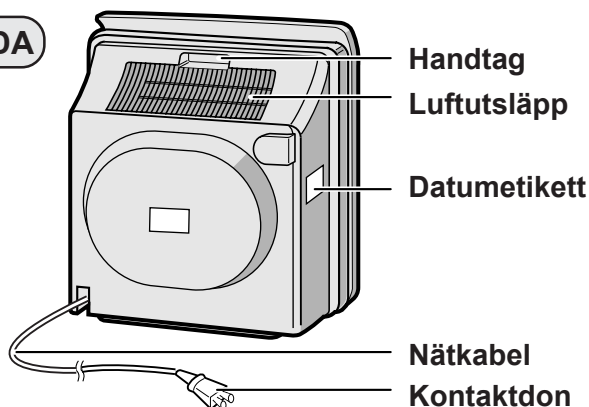

## INGÅR

- Fjärrkontroll (1 st)
- Batterier (2 st AA)
- Denna handbok

(kontaktdonets form beror på land)

## SÄTTA BATTERIER I FJÄRRKONTROLLEN

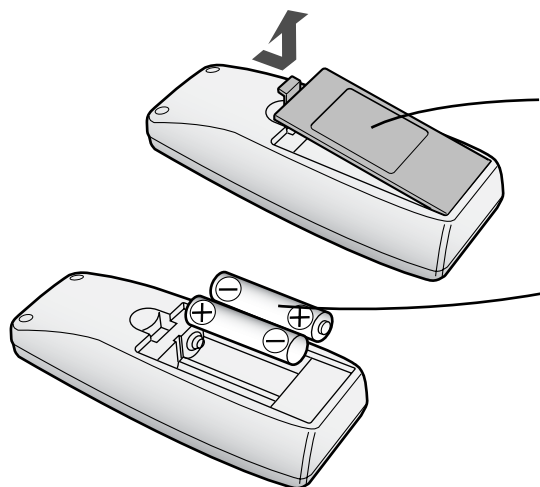

**1 Ta bort locket på baksidan**  
Tryck på fliken som bilden visar.

**2 Sätt i batterier**  
Sätt i batterierna med  $\oplus$  och  $\ominus$  som på bilden.

**3 Stäng locket på baksidan igen**

### Om batterierna

- Batteriernas livslängd är ca 1 år.
- Batterierna som sitter i vid levererans kan ha kortare livslängd. Byt batterierna när fjärrkontrollen inte längre fungerar.
- Om batterierna inte används på rätt sätt kan de läcka och/eller orsaka skada. Tänk på följande när du hanterar batterierna:
  - Vid batteribyte ska båda batterierna bytas ut mot nya av samma typ. Använd AA manganbatterier (2 st).
  - När luftrenaren eller fjärrkontrollen inte används under en längre tid ska batterierna tas ur.
  - Batterierna som sitter i vid levererans kan ha kortare livslängd än 1 år.

## ATT ANVÄNDA FJÄRRKONTROLL

- Rikta fjärrkontrollen mot mottagaren på centralenheten.
- Signalen når ca 7 m framåt.
- Se till att det inte finns några föremål i vägen för signalen.
- Ett ljud hörs från centralenheten när den tar emot en signal.

### OBS

- Skydda fjärrkontrollen från slag och stötar. Se till att den inte blir våt eller placeras i direkt solljus eller nära en stark värmekälla.

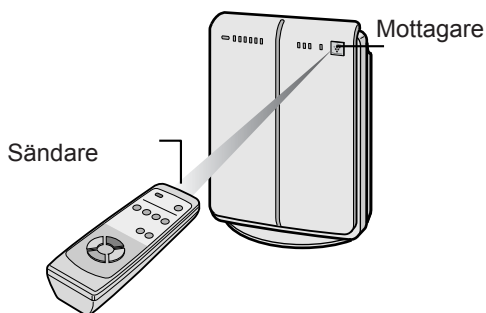

## INSTALLERA FILTREN

För att filtren ska vara i bästa kondition sitter de i plastpåsar i centralenheten tills den installeras. Se till att filtren tas ur plastpåsar innan enheten börjar användas.

### 1 Ta bort filtren

#### 1 Ta bort frontpanelen.

Dra i frontpanelens underkant.

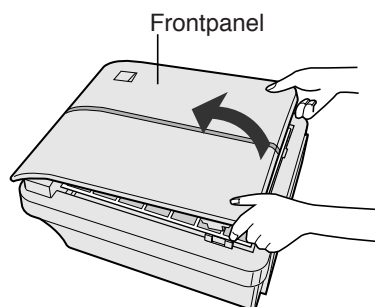

#### 2 Ta bort filterstödet

Ta tag i de båda flikarna och lyft.

Överkantens flikar

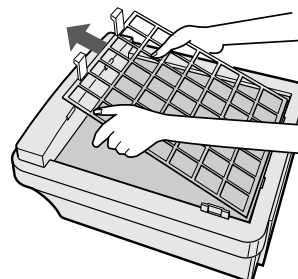
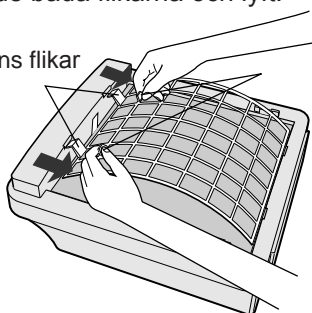

#### 3 Ta ut aktivt kolfilter och HEPA-filter.

Aktivt kolfilter

HEPA-filter

Centralenhet

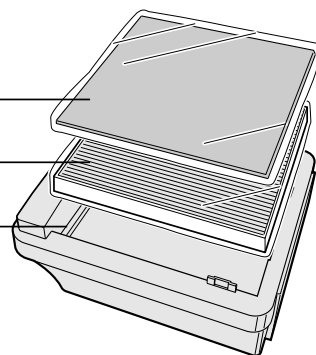

#### 4 Ta ut Aktivt kolfilter (svart) och HEPA-filter (blått) ur plastpåsar.

Aktivt kolfilter

HEPA-filter

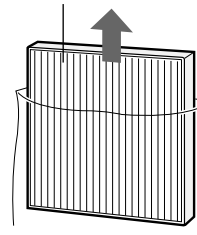
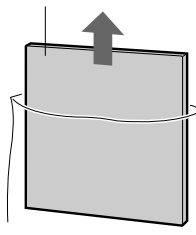

## 2 Installera filtren

### 1 Placera HEPA-filtret i centralenheten med flikarna uppåt.

Luftrenaren fungerar inte korrekt om filtret vänds på fel håll.

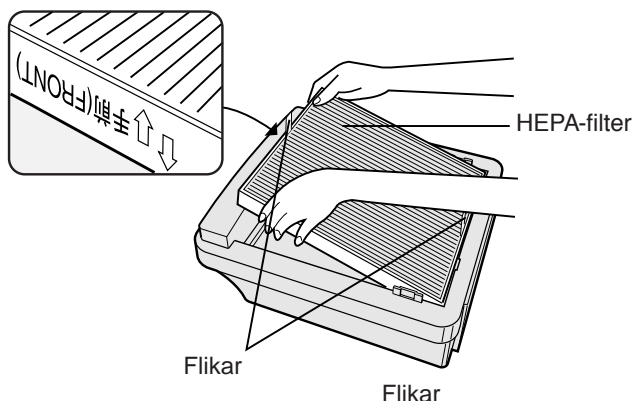

### 2 Placera aktivt-kolfiltret ovanpå HEPA-filtret.

Kontrollera att HEPA-filtrets flikar fortfarande syns.

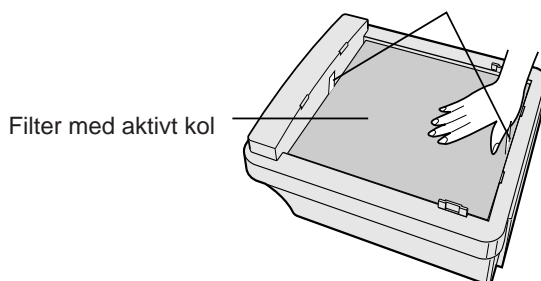

### 3 Passa in flikarna på filterstödet i motsvarande hål på centralenheten.

Passa sedan in överkantens flikar i centralenheten.

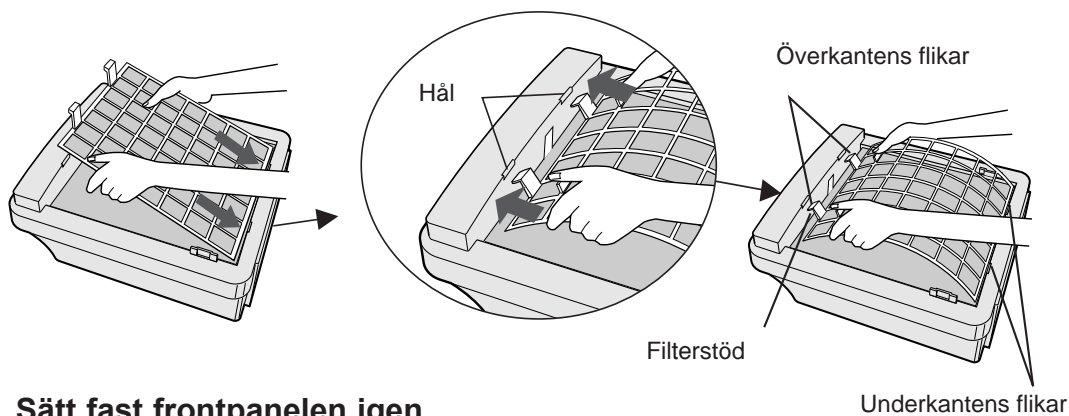

### 4 Sätt fast frontpanelen igen.

### 5 Skriv datum för filterbyte på datumetiketten.

Detta datum visar om filtret snart måste bytas.

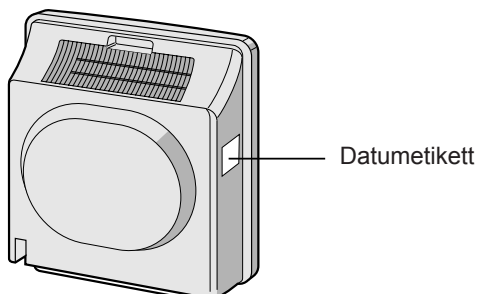

## Enhetens knappar

- AUTO-drift
- Snabb luftrening
- Pollenläge
- Tyst gång
- Medeleffekt
- Maxeffekt

## CENTRALENHETENS DRIFT

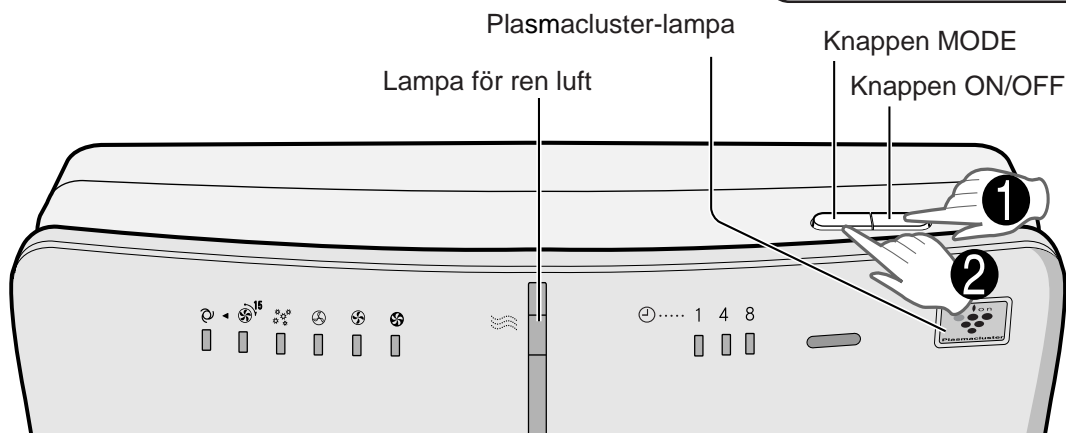

1

### Knappen ON/OFF

- Startar (kort ljudsignal) och stoppar (lång signal) luftrenaren.
- Plasmaclusterlampan och lampan för fläkteffekt tänds/slocknar.
- Om inte nätkabeln kopplats ur, startar luftrenaren i samma arbetsläge som den senast gick i.

2

### Knappen MODE för val av arbetsläge

- Tryck på knappen för att skifta mellan olika arbetslägen enligt följande schema.

### AUTO-läge



Fläkteffekten kopplas om automatiskt (\*hög, medel, tyst) för effektiv luftrening beroende på hur smutsig luften är enligt dammsensorn. Sensorn känner av luftens kvalitet.

### Snabb luftrening



Enheten drivs med hög effekt under 15 minuter och återgår sedan till AUTO-läge. Snabb luftrening tar effektivt och snabbt bort luftföroreningar.

### Pollenläge



Enheten drivs med hög fläkteffekt under 10 minuter och växlar därefter mellan medel och hög med vardera 20 minuter.

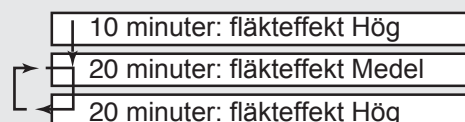

### Maxeffekt



Enheten drivs med högsta fläkthastighet.

### Medeleffekt



Enheten drivs med medelhög fläkthastighet.

### Tyst gång



Enheten går tyst med minsta möjliga luftmängd in.

\* Hög fläkthastighet ligger mellan medeleffekt och högsta hastighet.

## ENHETEN KONTROLLERAR LUFTENS KVALITET

Under de första 30 sekunderna efter det att kontakten satts i vägguttaget känner enheten av luftens kvalitet. Om enheten är påslagen (ON) under denna tid, blinkar signallampen för ren luft antingen grönt, orange eller rött.

### PLASMACLUSTERLAMPAN

Plasmacluster-funktionen väljs med fjärrkontrollen.

#### Blått ljus

När klusterjonsfunktionen står i Luftreningsläge eller AUTO-läge för klusterjoner och luften i rummet är smutsig, tänds lampan och enheten drivs i Luftreningsläge.

#### Grönt ljus

När klusterjonsfunktionen står i Friskluftsläge eller AUTO-läge för klusterjoner och luften i rummet är ren, tänds lampan och enheten drivs i Friskluftsläge.

#### Lampan släckt

Inga Plasmacluster-joner genereras.

- Lampan kan släckas med ljusknappen (lamporna) på fjärrkontrollen. Då genereras fortfarande plasmaklusterjoner. Släck lampan då den inte behövs. Se sidan E-10.

### Lampa för ren luft

Färgen ändras beroende på hur smutsig luften är.

Ren (grön)      Något smutsig (orange)      Mycket smutsig (röd)



### OM LAMPAN FÖR REN LUFT

- Luktensorn mäter hur smutsig luften är jämfört med när kontakten sattes i vägguttaget.
- Om luften är extremt smutsig då kontakten sätts i kan renluftslampan snabbt bli grön eftersom sensorn jämför med den nedsmutsade luften i början. Snart kommer dock startvärdet att justeras så att rumsluften bedöms på rätt sätt.
- Lampan kan släckas med ljusknappen (lamporna) på fjärrkontrollen.

## DRIFT MED FJÄRRKONTROLL

### Knappen POWER ON/OFF

- När du trycker på knappen POWER ON/OFF för första gången hörs en kort ljudsignal och enheten startar i arbetsläge AUTO.
- Om nätkabeln inte har varit urkopplad, startar enheten i samma arbetsläge som den senast gick i.
- Tryck på POWER ON/OFF igen så stängs enheten av. En lång ljudsignal hörs och luftrenaren slutar gå.

### Auto (fläkthastighet)

Fläkthastigheten kopplas om automatiskt beroende på hur smutsig luften är.

### Manuell (fläkthastighet)

Fläkthastigheten kan ställas på Tyst, Medel eller Max.

### Snabb luftrening

Se sidan E-8.

### Tänd/släck lampor

Plasmacluster-lampan och lampan för ren luft tänds eller släcks.

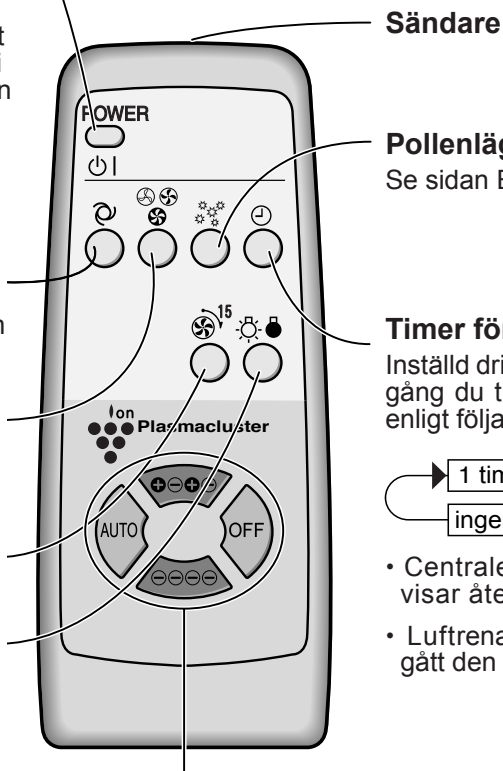

### Fjärrkontrollens funktioner

- AUTO-läge
- Manuell drift
- Pollenläge
- Timer för avstängning
- Snabb luftrening
- Tänd/släck lampor

### Alternativ för Plasmacluster-joner

- AUTO
- Luftrening
- Friskluft
- Avstängd OFF

Sändare

Pollenläge

Se sidan E-8

Timer för avstängning

Inställd drifttid ändras varje gång du trycker på knappen enligt följande.

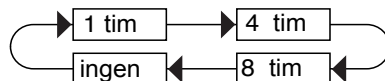

- Centralenhetens lampor visar återstående drifttid.
- Luftrenaren stängs av då den gått den inställda tiden.

## Alternativ med Plasmacluster-joner

### AUTO

Enheten växlar automatiskt mellan luftrening- och friskluftsläge beroende på hur smutsig luften är, enligt luktsensorn. När du just valt AUTO-läge går luftrenaren först 1 minut i luftreningläge.

### ⊖⊖⊖⊖ (Friskluft)

När du tryckt på denna knapp går luftrenaren hela tiden i friskluftsläge. Lampan för Plasmacluster-joner lyser grön.

### ⊕⊖⊕⊖ (Luftrening)

När du tryckt på denna knapp går luftrenaren hela tiden i luftreningläge, där ungefär samma antal positiva och negativa joner sänds ut. Plasmacluster-lampan lyser blå.

### OFF

Inga joner genereras. Lampan för Plasmacluster-joner är släckt.

# SKÖTSEL OCH UNDERHÅLL

För att luftrenaren ska fungera på bästa sätt, ska enheten inklusive sensorn och filtren rengöras regelbundet.

När enheten ska rengöras måste nätsladden tas ur. Hantera aldrig kontaktdonet med våta händer. Annars finns det risk för elektriska stötar och/eller kroppsskada.

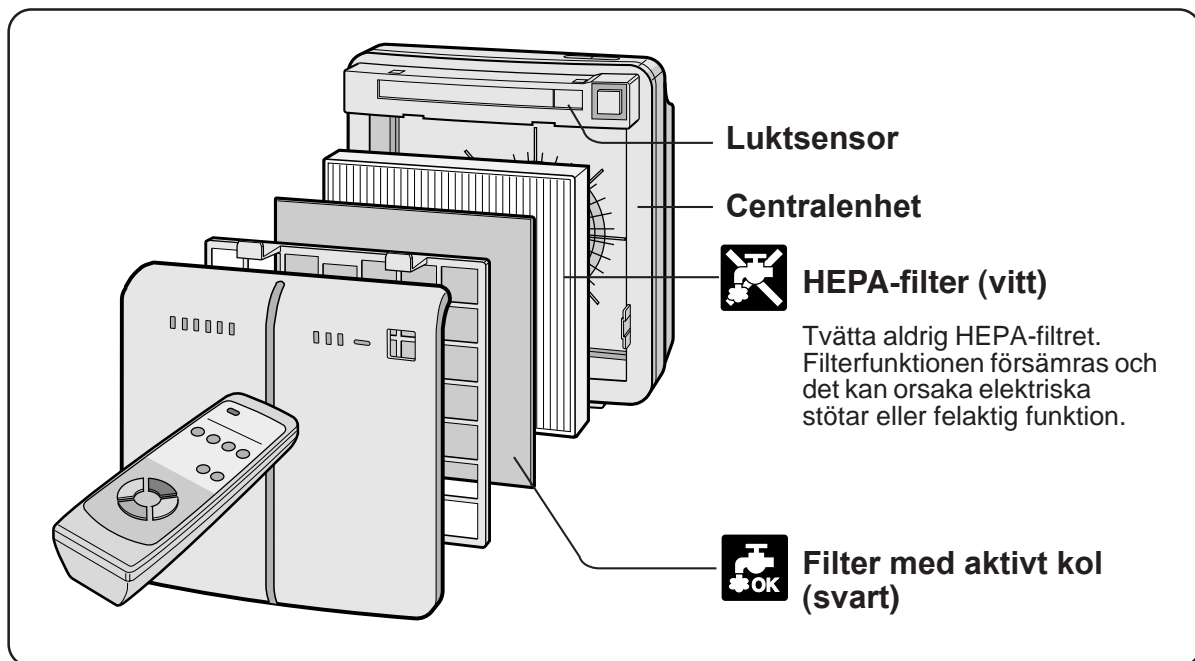

## CENTRALENHET

För att förhindra smuts och fläckar på centralenheten ska den rengöras vid behov. Om fläckarna får vara kvar kan de bli svåra att få bort.

### Torka med en torr, mjuk tygbit

Svåra fläckar kan tas bort med en mjuk tygbit fuktad med ljummet vatten.

### Använd inte lättflyktiga vätskor

Bensen, förtunning, polermedel etc kan skada enhetens yta.

### Använd inga rengöringsmedel

Vissa ingredienser i rengöringsmedel kan skada enhetens yta.

### Luftrenaren får inte bli våt

## LUKTSENSOR

Sensors känslighet kan påverkas om luktsensorn är smutsig eller blockerad. Ta bort damm från sensoröppningen med en dammsugare.

Sensors hål

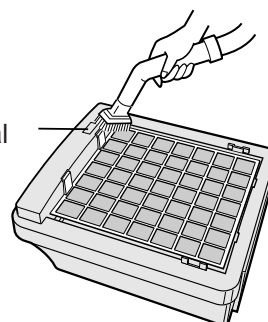

# SKÖTSEL OCH UNDERHÅLL

## TVÄTTBART FILTER MED AKTIVT KOL

**ENDAST HANDTVÄTT!  
FÅR EJ TORKUMLAS!**

### Skötselschema

Vi rekommenderar att aktivt kol-filtret tvättas varje halvår.  
Rengör filtret så ofta det behövs vid luktproblem.

#### 1 Fyll ett stort kärl med ljummet vatten, tillsätt milt diskmedel och rör om.

Dosera diskmedlet enligt texten på förpackningen.



#### 2 Låt filtret ligga i blöt ungefär 30 minuter innan det tvättas.



#### 3 Skölj nogga med rent vatten.

##### OBS

Om filtret sköljs i ett kärl, måste det sköljas i 3-4 rena vatten för att alla luktämnen ska sköljas bort.

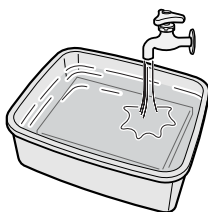

#### 4 Ta bort överflödigt vatten

Då man sköljt filtret är det indränkt med vatten. Torktiden blir kortare om man placerar filtret i en tjock, oöm handduk som suger upp vatten.

##### OBS

Lite kol kan fastna på handduken, men det är ofarligt.



#### 5 Torka helst filtret utomhus på en plats med god luftväxling.

##### VARNING

- Det våta filtret är tungt. Fäst det ordentligt så att det inte faller ner under torkningen.
- Filtret kräver längre torktid på vintern och när det regnar. Tvätta det en dag med bra torkväder och solsken.  
Ta in filtret för natten så att det inte fryser till.
- Torka helst filtret utomhus på en plats med god luftväxling. Om det torkas inomhus kan droppande vatten smutsa ner golvet.
- Kontrollera att inte allt aktivt kol i filtret har flyttat sig till ena sidan. I så fall måste du sprida ut det jämnt med fingrarna.
- Låt filtret torka helt. Om filtret används när det fortfarande är fuktigt kan utluften från centralenheten lukta illa.  
Torkningen kan ta en till två dagar.

#### 6 Sätt tillbaka filtren

Sätt in filtren som visas på sidorna E-6,7.

Filterstöd

Filter med aktivt kol

HEPA-filtret

Centralenhet

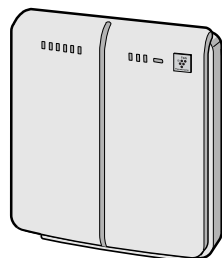
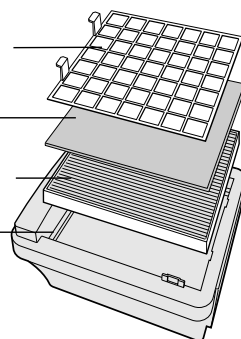

# BYTE AV FILTER

**Beroende på miljön runt luftrenaren kan en dålig lukt från luftutsläppet bli stark efter några månader.**

**Om damm eller dålig lukt inte lätt kan avlägsnas ska filtren bytas.**

Se SÅ FUNGERAR SHARP LUFTRENARE på sidan E-3.

## När bör filtren bytas?

- Följande filterbytesintervall gäller då man röker 10 cigaretter per dag och då upptagningen av damm och dålig lukt har försämrats till hälften jämfört med nya filter.

Vi rekommenderar att filtren byts oftare om luftrenaren används i svårare miljö än ett normalt hushåll.

- |  |
|--|
| <ul style="list-style-type: none"><li>• HEPA-filter (med Microbial Control Filter) Ca 2 år efter förpackningen öppnats</li><li>• Filter med aktivt kol Ca 2 år efter förpackningen öppnats</li></ul> |
|--|

## BYTE AV FILTREN

**1 Hur filtren monteras vid byte beskrivs på sidorna E-6, 7.**

**2 Skriv datum för filterbyte på datumetiketten.**

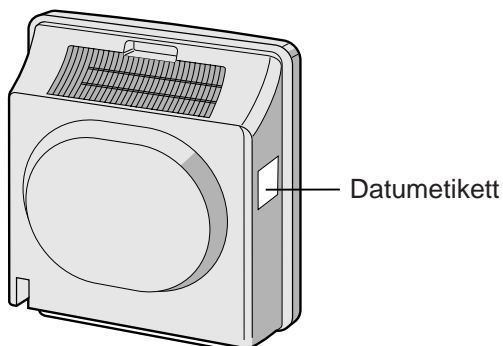

### Utbytesfilter

Modell: FZ-425SEF

- HEPA-filter (med Microbial Control Filter): 1 st
- Filter med aktivt kol: 1 st

Din återförsäljare säljer dessa nya filter.

### Begagnade filter

Din kommun har regler för var de begagnade filtren ska lämnas.

Material i HEPA-filter (med Microbial Control Filter):

- Filter: Polypropylen
- Ram: Polyester
- Microbial Control Filter: Polypropylen, Polyetylen

Material i filter med aktivt kol:

- Luktabsorbent: Aktivt träkol
- Ovävd textil: 80%, Rayon 20%

# ÅTGÄRDER VID FEL

Gå igenom denna checklista innan du ringer efter hjälp. Kanske är problemet inte något funktionsfel.

SYMPTOM	ÅTGÄRD (om det inte är något fel)
Fjärrkontrollen fungerar inte	<ul style="list-style-type: none"><li>• Behöver batterierna bytas?</li><li>• Sitter batterierna rättvända (med korrekt polaritet)?</li><li>• Finns det i samma lokal ett lysrör som blinkar och behöver bytas?</li></ul>
Lukt och rök kan inte tas bort	<ul style="list-style-type: none"><li>• Rengör eller byt filtren om de är mycket smutsiga. Se E-12, E-13.</li></ul>
Lampan för ren luft lyser grön fastän luften är smutsig	<ul style="list-style-type: none"><li>• Var luften smutsig redan när kontaktdonet satte i vägguttaget? Se E-9.</li></ul>
Lampan för ren luft lyser orange eller röd fastän luften är ren	<ul style="list-style-type: none"><li>• Sensorns känslighet blir instabil när sensorns öppning är smutsig eller igensatt. Rengör runt sensorns öppning med en dammsugare. Se E-11.</li></ul>
Plasmacluster-lampan lyser hela tiden grön (blå) och ändras inte	<ul style="list-style-type: none"><li>• I Luftreningsläge (eller Friskluftsläge) ändras inte klusterjonslampans färg.</li></ul>
Enheten ger ifrån sig ett ljud (klick eller tick)	<ul style="list-style-type: none"><li>• Ett klickande ljud hörs när enheten är i Friskluftsläge och ett tickande ljud hörs när enheten genererar klusterjoner.</li></ul> <p>Om ljudet är störande bör enheten flyttas bort från din närhet.</p>
Luften som kommer ut luktar illa.	<ul style="list-style-type: none"><li>• <input type="checkbox"/> Kontrollera om filtren är mycket smutsiga. Byt filtren.</li><li>• <input type="checkbox"/> Luftrenare av Plasmacluster-typ avger lite ozon som kan lukta. Ozonmängden från jongeneratorn är dock mycket liten, under säkerhetsgränserna enligt IEC 60335-2-65, och den är oskadlig för människor.</li></ul>
Luftrenaren fungerar inte när man röker cigaretter.	<ul style="list-style-type: none"><li>• <input type="checkbox"/> Är enheten installerad på en plats där sensorn har svårt att detektera cigaretröken?</li><li>• <input type="checkbox"/> Är luktsensorns öppning blockerad eller igensatt? I så fall ska öppningen rengöras. Se E-11.</li></ul>
Plasmacluster-lampan eller lampan för ren luft lyser inte.	<ul style="list-style-type: none"><li>• <input type="checkbox"/> Kontrollera om fjärrkontrollen är inställd på att släcka lamporna. Tryck i så fall på lampknappen på fjärrkontrollen så att lamporna tänds. Se E-10.</li></ul>

## FELSIGNAL

INDIKATORLAMPAN	ÅTGÄRD
Fläktlampan för "Tyst gång" blinkar.	<p>Fläktmotorn är avstängd eller går onormalt. Enheten stoppas.</p> <ul style="list-style-type: none"><li>• En tryckning på knappen POWER ON/OFF återställer felsignalen, men om felet kommer tillbaka ska du kontakta leverantören.</li></ul>

# TEKNISKA DATA

Modell		FU-425E		
Strömförsörjning		220-240 V 50/60 Hz		
Val av fläkteffekt	Fläktens effekt	MAX	MEDIUM	SILENT
	Märkeffekt	25 W	6,5 W	3,5 W
	Luftflöde	150 m <sup>3</sup> /tim	60 m <sup>3</sup> /tim	30 m <sup>3</sup> /tim
Tillämplig golvyta		~20m <sup>2</sup> *		
Nätkabelns längd		2,5m		
Mått		410 mm(bredd)x 160 mm(djup)x 445 mm(höjd)		
Vikt		4,5 kg		

- \* Tillämplig golvyta är den rumsyta som kan hållas ren då enheten körs med fläkten på maxeffekt.
- Tillämplig golvyta definieras som den yta där en viss mängd dammpartiklar tas bort på 30 minuter.

## Effektförbrukningen i vänteläge

I vänteläge drar enheten ca 0,7 W effekt för att de elektriska kretsarna ska fungera så länge kontaktdonet sitter i vägguttaget.

Man kan spara energi genom att ta ur kontaktdonet när enheten inte används.