

SHARP®

Inställningshandbok för webbsida

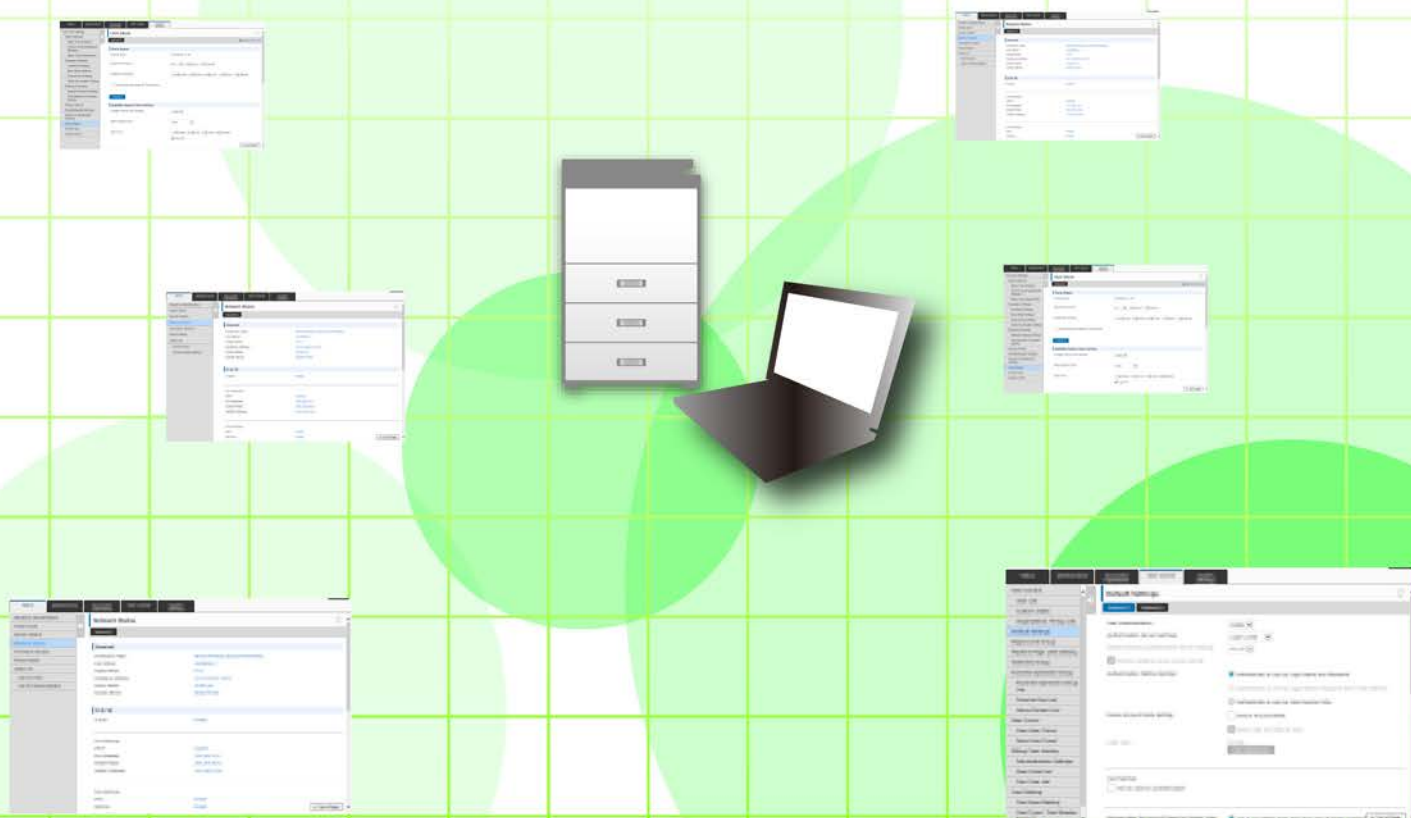

INNEHÅLLSFÖRTECKNING

OM DEN HÄR HANDBOKEN	2
WEBBSIDA	3
• Websidefunktioner	3
• Få tillgång till webbsidan	3
SIDINSTÄLLNINGAR FÖR WEBBSIDOR	5
• Översikt över webbsidan	5
• Menyfliken	6
• Hur du konfigurerar sidinställningarna för webbsidor	7
• Energisparläge	10
• Säkerhets Inställning	11
• Kategori Inställning	14
• Dokument- operationer	16
• Användarkontroll	17
• System- inställningar	27
ANPASSA WEBBSIDAN	31
• Inställning av egen länk	31
• Genvägar	32
WEBBSIDANS INSTÄLLNINGSLISTA	33

OM DEN HÄR HANDBOKEN

I den här handboken förklaras procedurerna för att konfigurera maskininställningar från din dator med hjälp av den funktion för websideinställningar som är inbäddad i maskinen.

OBS!

- I denna handbok förutsätts att de personer som installerar och använder den här produkten har praktiska kunskaper om datorn och webbläsaren.
- För ytterligare information om ditt operativsystem eller webbläsaren hänvisas du till bruksanvisningen för operativsystemet eller webbläsaren. Eller så kan du använda funktionen för onlinehjälp.
- Förklaringarna av skärmar och procedurer gäller främst Internet Explorer® på Windows® 8.1. De skärmar som visas kan variera beroende på version av operativsystemet eller programvaran.
- När det står "MX-xxxx" i handboken ska du ersätta "xxxx" med namnet på din modell.
- Stor omsorg har ägnats åt utarbetandet av denna handbok. Om du har några kommentarer till eller frågor om innehållet i handboken kontaktar du din återförsäljare eller närmaste auktoriserade servicerepresentant.
- Denna produkt har genomgått kvalitetskontroll och inspektion enligt strikta rutiner. Om du mot all förmodan ändå skulle påträffa en defekt eller något annat problem ber vi dig att kontakta din återförsäljare eller närmaste auktoriserade servicerepresentant.
- Förutom de fall som regleras enligt lag ansvarar SHARP ej för fel som uppstår vid användning av produkten eller dess tillbehör, eller för fel på grund av felaktig användning av produkten eller dess tillbehör, eller övriga fel eller för någon annan skada som uppstår på grund av användning av produkten.

Varning!

- Mångfaldigande, bearbetning eller översättning av handbokens innehåll utan föregående skriftligt medgivande av SHARP är förbjudet förutom i den utsträckning detta tillåts enligt lagen om upphovsrätt.
- All information i denna handbok kan när som helst komma att ändras utan föregående meddelande.

Illustrationer, kontrollpanelen, pekpanelen och webbsidor i denna handbok

Kringutrustningen är vanligtvis tillgänglig som tillbehör, men för vissa modeller ingår en del kringutrustning som standard. För vissa funktioner och procedurer förutsätts att andra apparater än de som nämns ovan är installerade. Detta kanske inte kan användas beroende på innehållet, modellen och kringutrustningarna som är installerade. Mer information finns i användarhandboken.

- Visningsskärmarna, meddelanden och tangentnamn kan eventuellt skilja sig från de som visas på din maskin på grund av löpande produktförbättringar och ändringar.
- Pekpanelen, illustrationer och inställningsskärmar i denna manual är endast för referens och kan variera beroende på modell, installerade alternativ, inställningar som ändrats från standardläget samt land och region.
- Denna manual förutsätter att en fyrfärgsmaskin används. Det kan hända att vissa förklaringar inte gäller för en monokrom maskin.

WEBBSIDA

Webbsidefunktioner

En webbserver för inställningar är inbäddad i maskinen.

När maskinen ansluts till ett nätverk kan du få tillgång till webbservern i maskinen för att konfigurera en rad olika maskininställningar med hjälp av datorn.

Med den här funktionen kan du konfigurera maskininställningar via nätverket utan att behöva stå direkt framför maskinen.

Du kan ange ditt användarnamn och skriva in annan text från din dator.

Du kan även använda webbsidan för att konfigurera inställningar som är mer avancerade än de som finns tillgängliga på maskinen.



Mer detaljerad information om maskinens olika inställningar finns i bruksanvisningen.

Få tillgång till webbsidan

I det här avsnittet förklaras proceduren för att få tillgång till maskinens webbsida.

Webbläsare som stöds

Följande webbläsare kan användas för att få tillgång till maskinen:

Internet Explorer: 10 eller senare (Windows®)

Firefox (Windows®), Safari (Mac OS®), Chrome (Windows®): Senaste versionen eller omedelbart föregående större utgåva

Få tillgång till webbsidan

Följ nedanstående steg för att få tillgång till webbsidan.

1

Öppna webbläsaren på din dator.

2

Skriv in den IP-adress som ställts in på maskinen i webbläsarens adressfält.

- Be maskinadministratören om uppgifter om maskinens IP-adress.
- Du kan även själv kontrollera maskinens IP-adress på maskinen. "[Hur du kontrollerar maskinens IP-adress](#)" ([▶ sidan 4](#))
- **Ange ett lösenord**
 - Om du klickar på ett inställningsalternativ som kräver administratörsrättigheter kommer lösenordsinmatningsskärmen att visas oavsett vilka inställningar som gjorts.
Välj en användare som har administratörsrättigheter och ange användarlösenordet.
 - Om inte användarautentisering aktiverats kan du ställa in inloggningsnamnet på "Administratör" och ange administratörslösenordet för att logga in till webbsidan.
Efter att du loggat in till webbsidan med administratörsrättigheter kommer inte lösenordsinmatningsskärmen att visas förrän du loggat ut när du klickar på andra inställningsalternativ som kräver administratörsrättigheter.

Hur du kontrollerar maskinens IP-adress

1

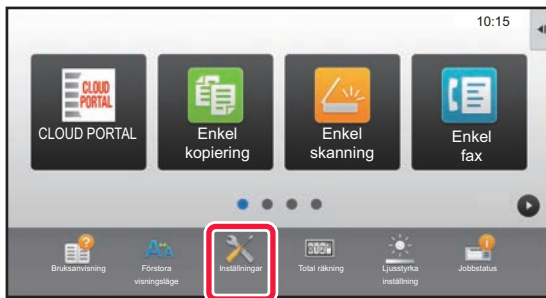

Tryck på [Inställningar].

2

Tryck på [Status] → [Nätverksstatus] på menyn.

3

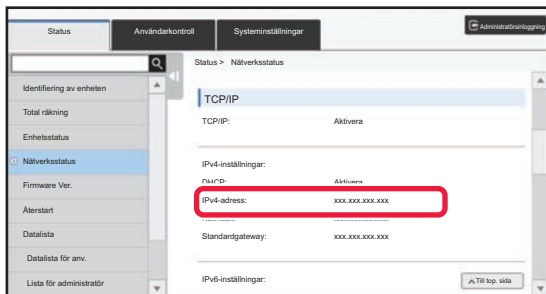

Rulla ned på skärmen och markera "IPv4-adress" i IPv4-inställningar i TCP/IP.

4

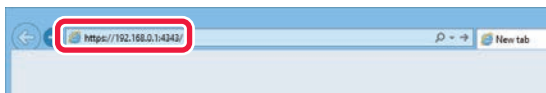

Starta webbläsaren på datorn och ange maskinens IP-adress.

SIDINSTÄLLNINGAR FÖR WEBBSIDOR

I det här kapitlet förklaras några av de vanligaste sidinställningarna för webbsidor. För inställningsalternativ som inte beskrivs i detta kapitel hänvisas till bruksanvisningen.

Översikt över webbsidan

När du fått tillgång till maskinens webbserver visas webbsidan i din webbläsare.

Flikar (1) med inställningsalternativ visas överst på webbsidan. När du klickar på en flik visas de alternativ (2) som du kan ställa in till vänster på sidan. När du klickar på det alternativ du vill ställa in öppnas inställningsskärmen (10) för det inställningsalternativet till höger på sidan.

När du är klar med alla inställningar klickar du på knappen [Logga ut] och stänger webbläsaren.

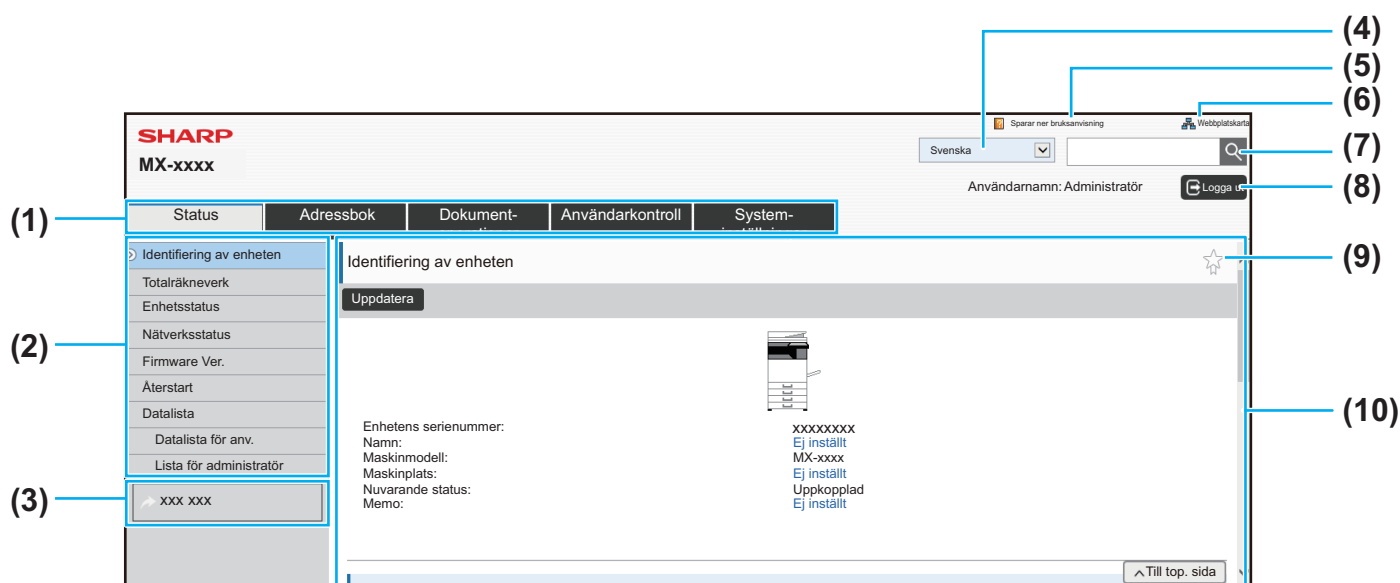

(1) Menyfliken

På den här fliken visas inställningsmenyns första nivå. Klicka på fliken för att visa flikens inställningsalternativ i inställningsmenyn. Vissa inställningar (t.ex. systeminställningarna) visas inte i inställningsmenyn när du klickar på denna flik. Istället visas ytterligare knappar för inställningsalternativ i inställningsområdet.

► [Menyfliken \(sidan 6\)](#)

(2) Inställningsmenyn

Här visas de inställningsalternativ som kan ställas in på webbsidan.

Inställningsalternativen presenteras i en trädstruktur. När du klickar på ett inställningsalternativ som kräver administratörsrättigheter kommer lösenordsinmatningsskärmen att visas oavsett vilka inställningar som gjorts. Välj det inloggningsnamn som du tidigare registrerat, och ange sedan lösenordet.

(3) Anpassade länkar

Du kan registrera anpassade länkar i förväg så att de visas i inställningsmenyn.

► [Inställning av egen länk \(sidan 31\)](#)

(4) Språk

Ställ in det språk som ska visas på webbsidan.

(5) Ladda ned bruksanvisning

Här visas sidan för nedladdning av bruksanvisning.

(6) Översiktskarta

Här visas en översiktskarta för webbplatsen.

(7) Sök

Använd det här alternativet för att söka efter inställningsalternativ och annan information. Ange det inställningsalternativ du vill hitta i textrutan, och klicka sedan på .

(8) Knappen [Inloggning/Logga ut]

Knappen [Inloggning]

Klicka på knappen för att logga in till webbsidan.

Knappen [Logga ut]

När du gjort klart alla inställningar på webbsidorna klickar du på den här knappen för att logga ut, och stänger sedan webbläsaren.

(9) Genvägsikon

Klicka på den här ikonen för att registrera en sida som du vill ska visas på genvägsfliken.

► [Genvägar \(sidan 32\)](#)

(10) Inställningsområdet

Här visas inställningsskärmen för det inställningsalternativ som valts i inställningsmenyn till vänster på sidan.

Menyfliken



Dokumentarkiveringsfunktionen kan användas när en hårddisk är installerad. Fax- och internetfaxfunktionerna kan inte användas på vissa modeller.

Meny	Översikt
Status	Visar papperskassetinformation och enhetsinformation.
Adressbok	Använd detta alternativ för att redigera i adressboken.
Dokument- operationer	Använd detta alternativ för att utföra åtgärder på en fil med hjälp av funktionen för dokumentarkivering.
Användarkontroll	Lägg till, redigera och ta bort användare för användarautentisering, och konfigurera inställningar för användarautentisering. Du kan även välja ID-kortinställningar.
System- inställningar	Konfigurera maskinens huvudinställningar, t.ex. datuminställningar och papperskassetinställningar. Du kan konfigurera nedanstående inställningar:
Hemskräms- inställning	Du kan välja inställningar för maskinens startskärm (t.ex. ändra startskärmens bakgrund).
Kopieringsinställningar	Du kan välja kopieringsinställningar.
Skrivar- inställningar	Du kan välja utskriftsinställningar.
Inställningar För Bildsändn.	Konfigurera inställningar för bildsändning (t.ex. faxning och skanning till e-post).
Inställningar Dokument-arkivering	Du kan välja inställningar för dokumentarkivering.
Sharp OSA-inställningar	Du kan välja Sharp OSA-inställningar.
Allmänna inställningar	Du kan konfigurera maskininställningar (t.ex. datuminställningar och kassetinställningar).
Nätverks- inställningar	Du kan konfigurera nätverksinställningar (t.ex. nätverksprotokollinställningar och NAS-inställningar).
Säkerhets Inställning	Du kan konfigurera säkerhetsinställningar för maskinen (t.ex. inställningar för autentisering och ändring av administratörslösenordet).
Energisparläge	Maskinens strömförbrukning kan minskas med hjälp av inställningen för ekoläge.
Systemstyrning	Du kan konfigurera maskinens inställningar för säkerhetskopiering och jobblogg.
Justering av bildkvalitet	Du kan utföra bildjustering för utskrift och skanning på maskinen.
Ursprungliga statusinställningar	Detta är en grupp av inställningar som krävs första gången du installerar maskinen.

Hur du konfigurerar sidinställningarna för webbsidor

I det här avsnittet förklaras den grundläggande proceduren för att konfigurera sidinställningarna för webbsidor med hjälp av "Hemskärms- inställning" som exempel. Den här inställningen används för att ändra bakgrundsbild för en startskärm till en bild som tillhandahålls av användaren.

1

Anslut till webbsidan enligt anvisningarna i "Få tillgång till webbsidan" (▶ [sidan 3](#)).

2

Visa inställningsskärmen "Hemskärms- inställning".

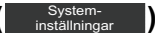
(1) Klicka på fliken [System- inställningar] ().

Inställningsalternativen för systeminställningarna visas i inställningsområdet.

(2) Klicka på knappen [Hemskärms- inställning] ().

(3) Logga in till maskinens webbsida.

När du klickar på knappen [Hemskärms- inställning] i steg (2) visas inloggningsskärmen.

Välj inloggningsnamn och ange det lösenord som ställts in för inloggningsnamnet.

När du är klar klickar du på knappen [Inloggning].

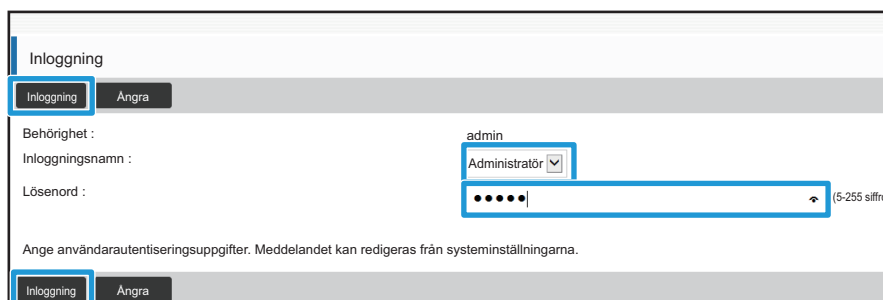

The screenshot shows a login interface titled "Inloggning". At the top, there are two buttons: "Inloggning" (highlighted with a blue box) and "Angra". Below the buttons, there are three input fields: "Behörighet" with a dropdown menu showing "Administrator" (highlighted with a blue box), "Inloggningsnamn" with a text input field containing "admin", and "Lösenord" with a password field containing five dots and a "(5-255 siffror)" label (highlighted with a blue box). At the bottom, there is a note: "Ange användarautentiseringsuppgifter. Meddelandet kan redigeras från systeminställningarna." and another set of "Inloggning" and "Angra" buttons (the "Inloggning" button is highlighted with a blue box).

Om det gick bra att logga in visas varje inställningsalternativ för startskärmen i inställningsmenyn.

3

Klicka på [Bakgrundsbild] i inställningsmenyn och ställ in bakgrundsbild.

(1) Klicka på [Bakgrundsbild] i inställningsmenyn.

(2) Klicka på knappen [Ändra] i "Bakgrundsbild".

Skärmen "Registrering av startskärm" öppnas.

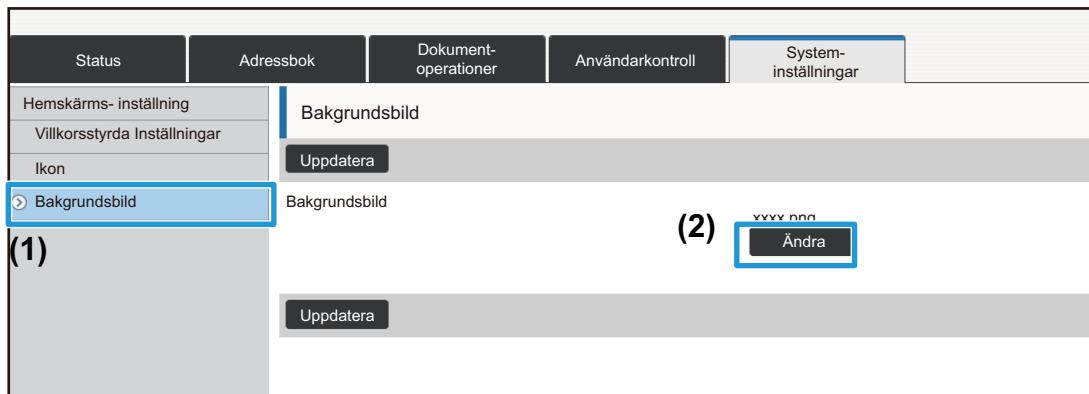

4

Välj "Använd egen bild" och klicka på knappen [Bläddra] för att välja önskad bild.

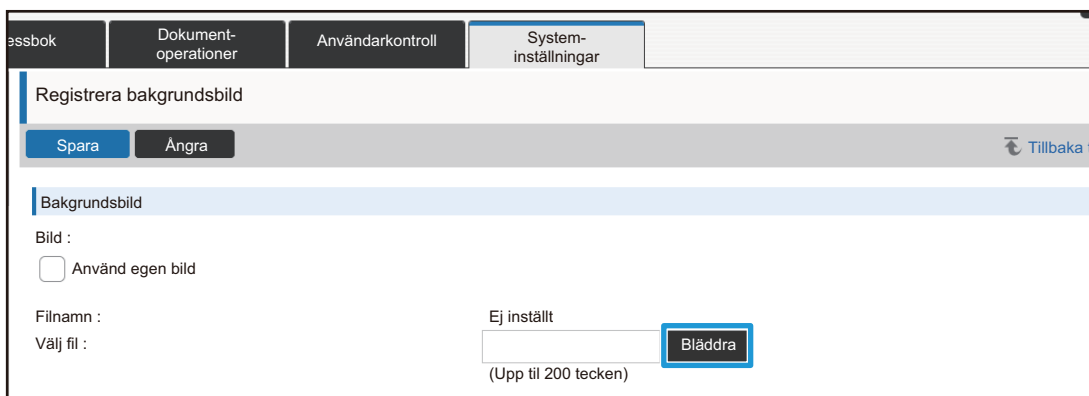

När du klickar på knappen [Bläddra] öppnas skärmen för val av fil. Välj den fil som innehåller önskad bakgrundsbild.

5

Kontrollera att sökvägen för "Välj fil" stämmer, och klicka sedan på knappen [Spara].

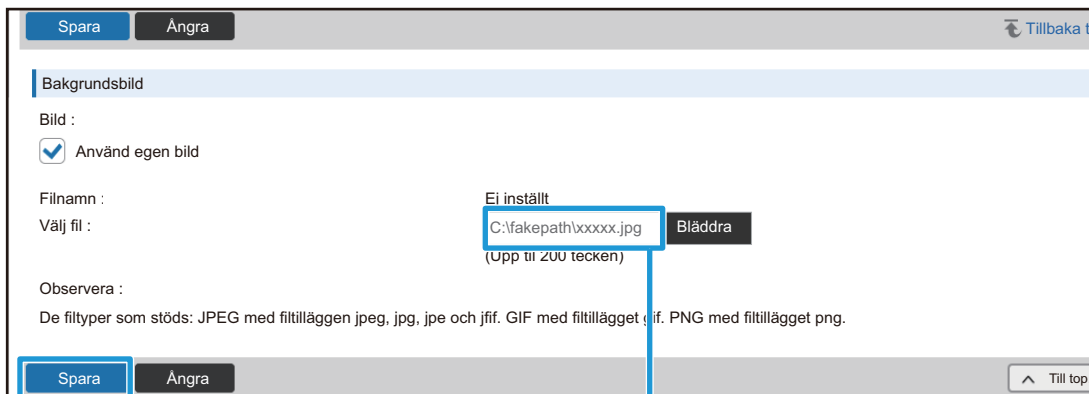

Sökväg

6

Om du vill konfigurera ett annat inställningsalternativ gör du detta från inställningsmenyn eller menyfliken.



Om du använder funktionen "Framåt" eller "Bakåt" för webbläsaren för att flytta till ett annat inställningsalternativ kan det hända att det inställningsalternativ du håller på att konfigurera inte sparas. Använd därför inställningsmenyn eller menyfliken för att flytta till ett annat inställningsalternativ.

7

När du är klar med alla inställningar klickar du på knappen [Logga ut] och stänger webbläsaren.

När du avslutar inställningarna kan det hända att ett meddelande visas på maskinens pekpanel. Läs igenom detta meddelande och stäng det sedan.

Energisparläge

I det här avsnittet förklaras hur du ställer in överföringstiden för förvärmningsläget och funktionen för automatisk avstängning.

1

Anslut till webbsidan enligt anvisningarna i ”[Få tillgång till webbsidan](#)” ([▶ sidan 3](#)).

2

Visa inställningsskärmen ”Ekoinställning”.

(1) Klicka på fliken [System- inställningar] ().

Inställningsalternativen för systeminställningarna visas i inställningsområdet.

(2) Klicka på knappen [Energisparläge] ().

Inställningsalternativen för energisparläge visas i inställningsmenyn.

(3) Klicka på [Ekoinställning].

Inställningsalternativen för ekoläge visas till höger på skärmen.

3

Ställ in överföringstiden för förvärmningsläget och funktionen för automatisk avstängning.

(1) Ange önskad tid i textrutan i ”Inställning Av Förvärmningsläge”.

(2) Om du vill ställa in överföringstiden till kortast möjliga med hjälp av alternativet ”Timer För Automatisk Avstängning Av Ström” väljer du [Tidigast]. Om du vill ändra överföringstiden anger du önskad överföringstid i textrutan.

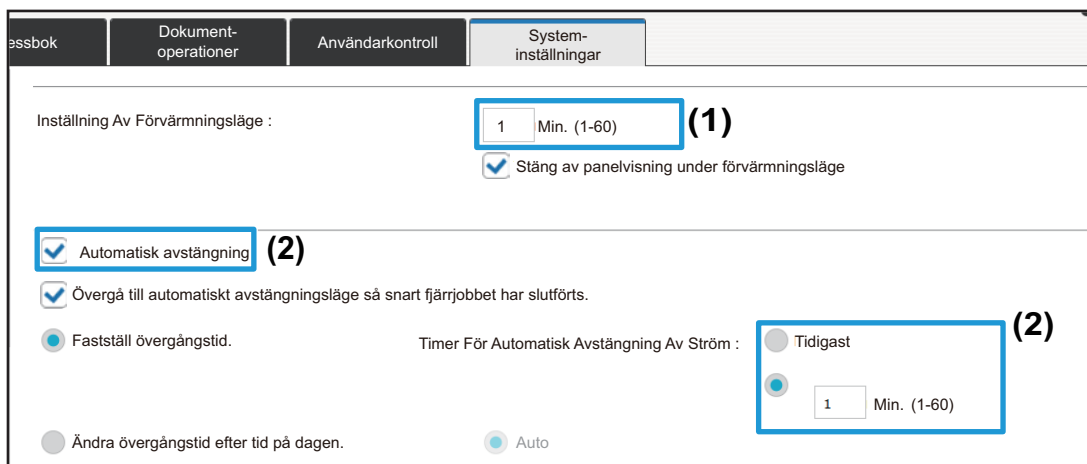

4

När du konfigurerat klart inställningarna klickar du på knappen [Spara], klickar på knappen [Logga ut], och stänger sedan webbläsaren.

Säkerhets Inställning

Nedan förklaras den procedur som används för att ändra administratörslösenordet för inloggning och de säkerhetsinställningar för nätverket som används på maskinen.

Ändra administratörslösenordet

Om du alltid använder samma administratörslösenord utan att någonsin ändra det föreligger risk att lösenordet dechiffreras eller avslöjas för obehöriga, vilket skapar en risk för obehörig användning av maskinen. Genom att med jämna mellanrum ändra administratörslösenordet kan du förhindra att maskinen används av obehöriga.

1

Anslut till webbsidan enligt anvisningarna i ”[Få tillgång till webbsidan](#)” (▶ [sidan 3](#)).

2

Visa inställningsskärmen ”Byt lösenord”.

(1) Klicka på fliken [System- inställningar] ().

Inställningsalternativen för systeminställningarna visas i inställningsområdet.

(2) Klicka på knappen [Säkerhets Inställning] ().

Säkerhetsinställningsalternativen visas i inställningsmenyn.

(3) Klicka på [Byt lösenord].

Lösenordsinställningsalternativet visas till höger på skärmen.

3

Ändra administratörslösenordet

(1) Markera kryssrutan ”Ändra lösenord” i ”Administratörslösenord”.

(2) Ange det nya lösenord du vill ställa in i textrutan ”Lösenord”.

(3) Skriv in det lösenord som angavs i (2) igen i textrutan ”Lösenord (bekräftelse)”.

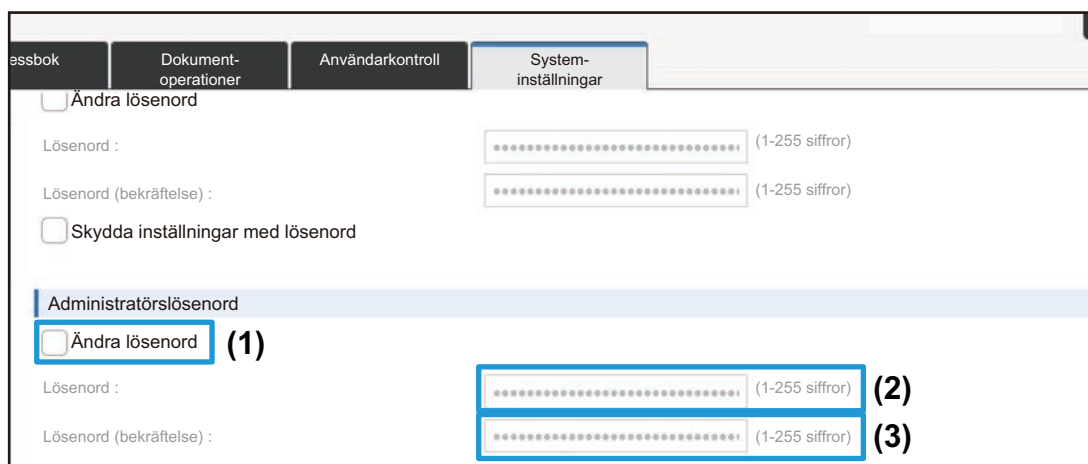

Handbok Dokument-operationer Användarkontroll System-inställningar

Ändra lösenord

Lösenord : (1-255 siffror)

Lösenord (bekräftelse) : (1-255 siffror)

Skydda inställningar med lösenord

Administratörslösenord

Ändra lösenord (1)

Lösenord : (1-255 siffror) (2)

Lösenord (bekräftelse) : (1-255 siffror) (3)



Se till att du alltid kommer ihåg det nya lösenordet när du ändrat från det gamla.

4

När du konfigurerat klart inställningarna klickar du på knappen [Spara], klickar på knappen [Logga ut], och stänger sedan webbläsaren.

Portkontroll

I det här avsnittet förklaras hur du ställer in den port som används för att få tillgång till maskinen (serverporten) och den port som används för att få tillgång till andra nätverk från maskinen (klientporten). När en oanvänd port är i ett användbart tillstånd kan det hända att den porten används för obehörig åtkomst. Genom att ändra portnumret kan du förhindra obehörig åtkomst av användare som inte vet vilket portnummer som används, och därigenom göra det säkrare att använda maskinen.



Endast en administratör som har gedigen kunskap om nätverket får kontrollera portar. Om du urskillningslöst ändrar portnummer kan det bli omöjligt att ansluta till maskinen.

1

Anslut till webbsidan enligt anvisningarna i ”[Få tillgång till webbsidan](#)” ([▶ sidan 3](#)).

2

Visa inställningsskärmen ”Portkontroll”.

(1) Klicka på fliken [System- inställningar] ().

Inställningsalternativen för systeminställningarna visas i inställningsområdet.

(2) Klicka på knappen [Säkerhets Inställning] ().

(3) Klicka på [Portkontroll].

Portkontrollinställningarna visas till höger på sidan.

3

Konfigurera inställningarna för serverporten och klientporten.

- (1) För att aktivera/inaktivera en port väljer du ”Aktivera” eller ”Inaktivera”.
- (2) För att ändra ett portnummer anger du det nya portnumret i textrutan.

Protokoll	Status	Portnummer	Portnummer (0-65535)
HTTP :	(1) Aktivera	80	(2)
HTTPS :	Aktivera	443	(0-65535)
FTP-utskrift :	Aktivera	21	(0-65535)
Raw-utskrift :	Aktivera	9100	(0-65535)
LPD :	Aktivera	515	(0-65535)

4

När du konfigurerat klart inställningarna klickar du på knappen [Spara], klickar på knappen [Logga ut], och stänger sedan webbläsaren.

Kategori Inställning

En "Kategori" kan ställas in för en adress. Genom att ställa in en kategori för en adress kan denna kategori användas för att filtrera adresser när du söker efter adressen, vilket gör det lättare att hitta den. Vilket namn som helst kan användas för en kategori. Genom att tilldela distinkta namn till kategorier kan adresser lättare sorteras.

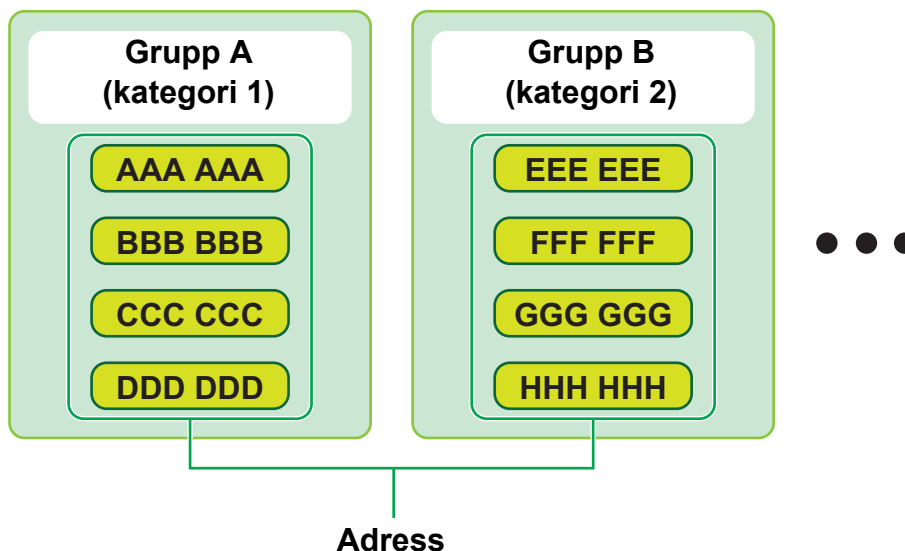

1

Anslut till webbsidan enligt anvisningarna i "[Få tillgång till webbsidan](#)" ([▶ sidan 3](#)).

2

Visa inställningsskärmen "Kategori Inställning".

(1) Klicka på fliken [Adressbok] (Adressbok).

Adressbokalternativen visas i inställningsmenyn.

(2) Klicka på fliken [Kategori Inställning].

Kategoriinställningsskärmen visas till höger.

3

Konfigurera kategoriinställningen.

Ange det nya namn du vill ställa in i textrutan "Kategori".

Nr	Kategori
1	Kategori 1
2	Kategori 2
3	Kategori 3
4	Kategori 4
5	Kategori 5

4

När du konfigurerat klart inställningarna klickar du på knappen [Spara], klickar på knappen [Logga ut], och stänger sedan webbläsaren.



När du ställer in ett kategorinamn i kategoriinställningarna registrerar du sedan kategorin i adressboken genom att välja alternativet "Adressregistrering".

Adressbok | Dokument-operationer | Användarkontroll | System-inställningar

Adressregistrering

Spara | Skicka och registrera nästa | Föregående

Typ : ▼

Söknummer : (1-2000)

Adressnamn (obligatoriskt) : (Upp till 36 tecken)

Initial : (Upp till 10 tecken)

Kategori : ▼

Dokument- operationer

På maskinens webbsida visas filer som har lagrats av dokumentarkiveringen i listformat. Du kan även visa filerna i miniatyrformat. När miniatyrformatet används visas en miniatyr av varje fil så att du visuellt kan kontrollera filen. Den procedur som används för att ändra visningsformatet från listformat till miniatyrformat förklaras nedan.

<input type="checkbox"/>	HDD_20150731_165638	Okänt Användare	Scanna t. HDD	Automatisk
<input type="checkbox"/>	HDD_20150731_144354	Okänt Användare	Scanna t. HDD	Automatisk
<input type="checkbox"/>	HDD_20150731_143915	Okänt Användare	Scanna t. HDD	Automatisk
<input type="checkbox"/>	HDD_20150731_143901	Okänt Användare	Scanna t. HDD	Automatisk
<input type="checkbox"/>	HDD_20150731_210535	Okänt Användare	Scanna t. HDD	Automatisk
<input type="checkbox"/>	Book1	S123232	Skivare	Automatisk
<input type="checkbox"/>	No title	S123232	Skivare	Automatisk
<input type="checkbox"/>	No title	S123232	Skivare	Automatisk
<input type="checkbox"/>	No title	S123232	Skivare	Automatisk

Lista

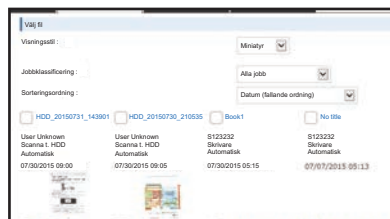

Miniatyr



Dokumentarkiveringsfunktionen kan användas när en hårddisk är installerad.

1

Anslut till webbsidan enligt anvisningarna i "[Få tillgång till webbsidan](#)" ([▶ sidan 3](#)).

2

Visa inställningsskärmen för "Välj fil" under "Dokument- operationer".

(1) Klicka på fliken [Dokument- operationer] ().

Inställningsalternativ för dokumentåtgärder visas i inställningsmenyn.

(2) Klicka på den mapp du vill ställa in ([Huvudmapp], [Snabb Filmap] eller [Anpassad Mapp]).

Skärmen för val av fil visas till höger.

3

Ändra "Visningsstil" till "Miniatyr".

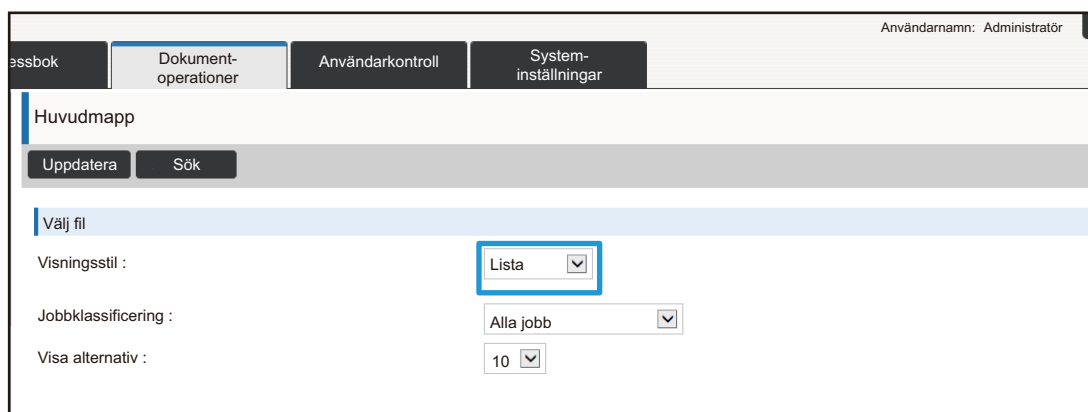

Filer som sparats av dokumentarkiveringen visas som miniatyrer.





Användarkontroll

Med hjälp av Användarkontroll kan du registrera och hantera de användare som använder maskinen.

Genom att begränsa det antal sidor och de funktioner som en användare eller grupp av användare kan använda kan felaktig användning av maskinen förhindras.

För att förhindra obehörig användning kan personer som inte är registrerade hindras från att använda maskinen eller vissa funktioner.

Exempel: Information som lagras i användarnamnsregistreringen

	Användarnamn: AAA Register över användarinställningar: Grupp A Sidbegränsningsgrupp: gruppen "Begränsad"	Behörighetsgrupp: Användare Favoritfunktionsgrupp: Grupp a
	Användarnamn: BBB Register över användarinställningar: Grupp B Sidbegränsningsgrupp: gruppen "Begränsad"	Behörighetsgrupp: Användare Favoritfunktionsgrupp: Grupp a
	Användarnamn: CCC Register över användarinställningar: Grupp A Sidbegränsningsgrupp: gruppen "Obegränsad"	Behörighetsgrupp: Administratör Favoritfunktionsgrupp: Grupp b
	Användarnamn: inget (användare som inte är registrerade i maskinen)	

Register över användarinställningar



Användning av maskinen

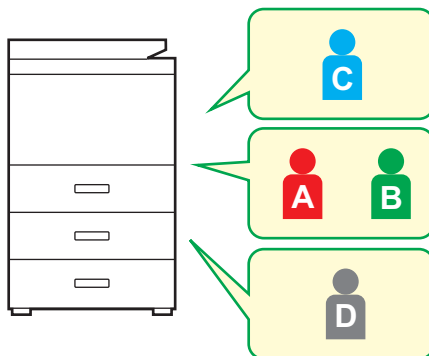

Alla maskinfunktioner kan användas

Du kan endast använda funktioner som ställts in i användarbehörighet för Behörighetsgrupp och endast det antal ark som angetts i Sidbegränsningsgrupp

Endast de funktioner som ställts in med funktionen för gästbehörighet i listan över behörighetsgrupper kan användas

Favoritfunktionsgrupp



Maskinen kan styras genom att använda de skärmbilder och standardinställningar som ställts in för varje grupp.

Register Över Användar- inställningar

När en användare är registrerad förs denna in i ett register. Du kan ange vilket namn som helst för ett register över användarinställningar, och genom att tilldela distinkta namn kan du snabbt hitta användare du söker.

Hur du filtrerar register över användarinställningar

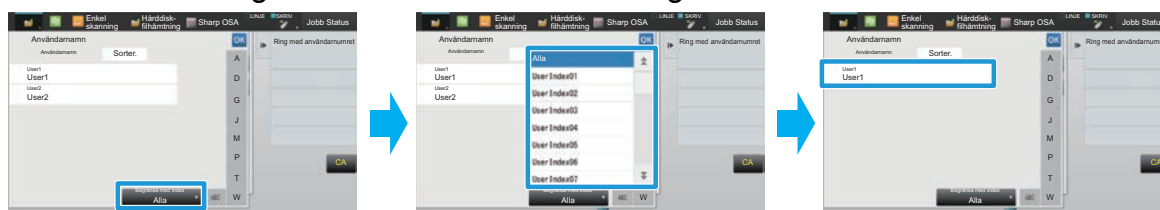

1

Anslut till webbsidan enligt anvisningarna i "[Få tillgång till webbsidan](#)" ([▶ sidan 3](#)).

2

Visa inställningsskärmen "Register Över Användar- inställningar".

(1) Klicka på fliken [Användarkontroll]. (Användarkontroll)

Inställningsalternativen för användarkontroll visas i inställningsmenyn.

(2) Klicka på [Register Över Användar- inställningar].

Registret över användarinställningar öppnas i ramen.

3

Konfigurera registret över användarinställningar.

Ange det nya namn du vill ställa in i textrutan "Register Över Användar- inställningar".

Nr	Register
1	Användare 1
2	Användare 2
3	Användare 3
4	Användare 4
5	

4

När du konfigurerat klart inställningarna klickar du på knappen [Spara], klickar på knappen [Logga ut], och stänger sedan webbläsaren.

Lista över organisation /grupp

En användare kan vara registrerad i en organisation/grupp för att möjliggöra delning av kontakter och gruppinformation som finns registrerad i den gruppen. När användningsräknaren räknar ihop totalt antal sidor kan du kontrollera hur många sidor och vilka funktioner som använts av varje grupp.

Flera organisationer/grupper kan ställas in för en användare.

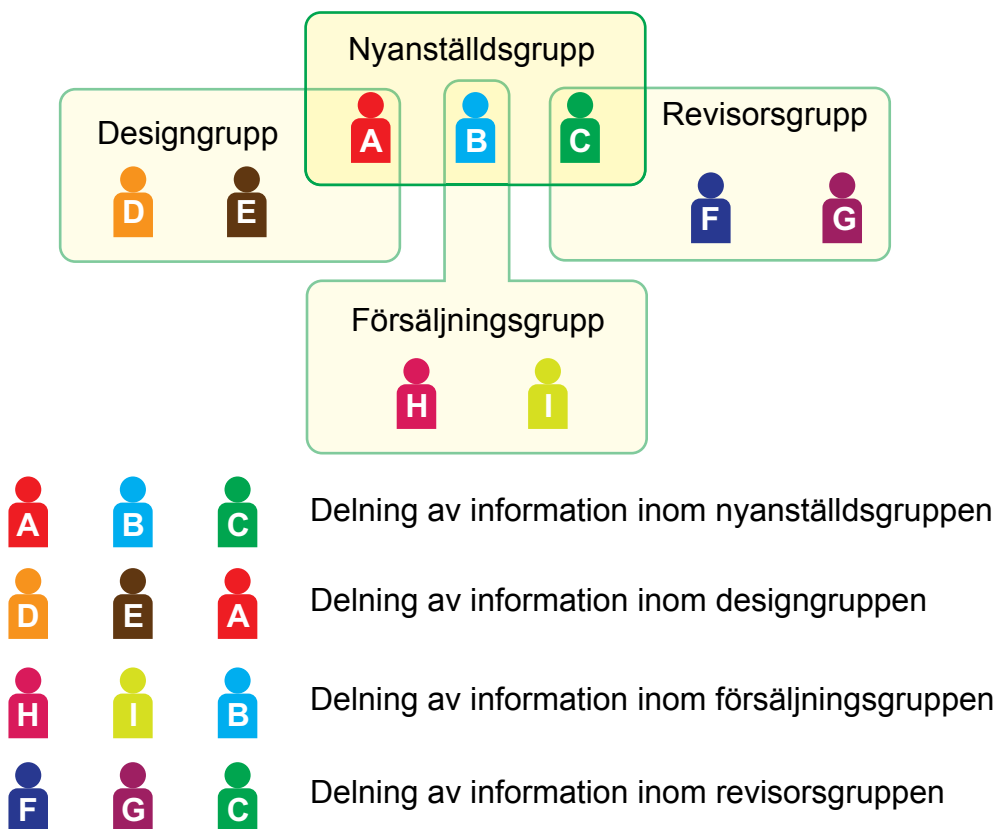

1

Anslut till webbsidan enligt anvisningarna i "[Få tillgång till webbsidan](#)" ([▶ sidan 3](#)).

2

Visa inställningsskärmen "Lista över organisation /grupp".

(1) Klicka på fliken [Användarkontroll]. (Användarkontroll)

Inställningsalternativen för användarkontroll visas i inställningsmenyn.

(2) Klicka på [Lista över organisation /grupp].

Registret över användarinställningar visas till höger på skärmen.

3

Konfigurera organisations-/grupplinställningarna

Ange det nya namn du vill ställa in i textrutan "Lista över organisation /grupp".

The screenshot shows a web application interface with a navigation menu at the top containing 'essbok', 'Dokument-operationer', 'Användarkontroll', and 'System-inställningar'. The main content area is titled 'Lista över organisation /grupp' and includes 'Spara' and 'Uppdatera' buttons. Below the buttons, there is a text input field with the placeholder 'Ange gruppnamn. (Upp till 255 tecken)'. A table with five rows is displayed, with the first column labeled 'Nr' and the second column labeled 'Organisation/grupp'. The table contains the following data:

Nr	Organisation/grupp
1	grupp 1
2	grupp 2
3	grupp 3
4	grupp 4
5	grupp 5

4

När du konfigurerat klart inställningarna klickar du på knappen [Spara], klickar på knappen [Logga ut], och stänger sedan webbläsaren.

Grupplista för sidgräns

En lista över sidgränsgrupper kan användas för att begränsa antalet pappersark som användare i en viss grupp kan använda för kopierings- eller utskriftsjobb och för att begränsa antalet sidor som kan skannas eller faxas. Användarna kan också hindras från att använda vissa funktioner.



Inställningar för kopiering och utskrift i färg visas endast på fyrfärgsmaskiner.

Dokumentarkiveringsfunktionen kan användas när en hårddisk är installerad. Fax- och internetfaxfunktionerna kan inte användas på vissa modeller.

Lista över sidgränsgrupp A

Kopiering:

svartvitt: sidgräns 10 000

fyrfärg: sidgräns 10 000

Skrivare:

svartvitt: obegränsat

fyrfärg: tillåts ej

Dokumentarkiveringsutskrift:

svartvitt: obegränsat

fyrfärg: obegränsat

Listutskrifter:

svartvitt: obegränsat

fyrfärg: obegränsat

Skanning:

svartvitt: tillåts ej

fyrfärg: tillåts ej

Skicka fax: tillåts ej

Skanna till hårddisk:

svartvitt: sidgräns 50 000

fyrfärg: sidgräns 50 000

I det här avsnittet förklaras hur du gör inställningar för listan över sidgränsgrupper.

- Användare i den här gruppen kan använda upp till 10 000 sidor för kopiering i både färg och svartvitt.
- Det finns ingen gräns för utskrift i svartvitt.
- Utskrift i färg kan inte användas.
- Dokumentarkiveringsutskrift och från utskriftslista i både färg och svartvitt kan användas utan begränsning. Skanning och faxöverföring kan inte användas.
- Upp till 50 000 sidor i både färg och svartvitt kan användas för att skanna och spara.

1

Anslut till webbsidan enligt anvisningarna i ”[Få tillgång till webbsidan](#)” (► [sidan 3](#)).

2

Visa inställningsskärmen ”Sidbegränsningsgrupp”.

(1) Klicka på fliken [Användarkontroll]. (Användarkontroll)

Inställningsalternativen för användarkontroll visas i inställningsmenyn.

(2) Klicka på [Sidbegränsningsgrupp].

Alternativ för Sidbegränsningsgrupper visas till höger på skärmen.

3

Konfigurera inställningarna för Sidbegränsningsgrupper.

(1) Klicka på knappen [Lägg].

För att redigera en befintlig grupp väljer du först den grupp du vill redigera.

The screenshot shows the 'Systeminställningar' (System Settings) page. At the top, there are tabs for 'essbok', 'Dokument-operationer', 'Användarkontroll', and 'Systeminställningar'. Below the tabs, there is a 'Uppdatera' button. The main content area shows 'Standard grupplista : Obegränsad'. Below this, there is a table with columns 'Nr' and 'Gruppenamn'. The first row contains 'Ej inställt' and an empty text box. Below the table are buttons for 'Välj ALLA' and 'Rensa markerade'. At the bottom of the table area, the 'Lägg' button is highlighted with a blue box, along with a button for 'Återgå till grundinställning'. There is another 'Uppdatera' button at the very bottom of the page.

(2) Konfigurera inställningarna för Sidbegränsningsgrupper.

- Ange ett nytt gruppnamn i textrutan "Gruppenamn".
- Om andra sidgränsgrupper redan konfigurerats kan du välja en grupp som har ungefär samma inställningar som de önskade inställningarna, och sedan använda alternativet "Välj vilket gruppnamn som ska användas som registreringsmodell" för att tillämpa inställningarna för den valda gruppen för den nya gruppen.
- Välj "Obegränsad", "Förbjudet" eller "Begränsad" i menyn.

Alternativet "Obegränsad" medger ett obegränsat antal sidor att användas. Alternativet "Förbjudet" förbjuder all användning av den funktionen.

Om du valt "Begränsad" anger du sidgränsen.

The screenshot shows the 'Gruppregistrering för sidgräns' (Group Registration for Page Limit) page. At the top, there are tabs for 'essbok', 'Dokument-operationer', 'Användarkontroll', and 'Systeminställningar'. Below the tabs, there are buttons for 'Spara' and 'Ångra'. The main content area has several fields: 'Gruppenamn :' with a text input box (labeled '(Upp till 32 tecken)'), 'Välj vilket gruppnamn som ska användas som registreringsmodell :' with a dropdown menu set to 'Obegränsad', 'Kopiator :' with a dropdown menu set to 'Obegränsad', 'Svart & vit :' with a dropdown menu set to 'Obegränsad' and a 'Sidgräns' input box (labeled '(1-99,999,999)'), and 'Fullfärg :' with a dropdown menu set to 'Obegränsad' and a 'Sidgräns' input box (labeled '(1-99,999,999)'). The 'Lägg' button from the previous screenshot is highlighted with a blue box.

4

När du konfigurerat klart inställningarna klickar du på knappen [Spara], klickar på knappen [Logga ut], och stänger sedan webbläsaren.

Auktorietsgrupplista

Listan över behörighetsgrupper används för att begränsa vilka funktioner som kan användas och vilka inställningar som kan göras av användare som tillhör en viss grupp. Genom att begränsa vilka funktioner som kan användas och vilka inställningar som kan göras kan du förhindra att oerfarna användare utför felaktiga åtgärder och gör fel inställningar, och därigenom se till att maskinen används på ett säkert sätt.



Inställningar för kopiering och utskrift i färg visas endast på fyrfärgsmaskiner.
Dokumentarkiveringsfunktionen kan användas när en hårddisk är installerad.

Behörighetstyp (förvald grupplista)

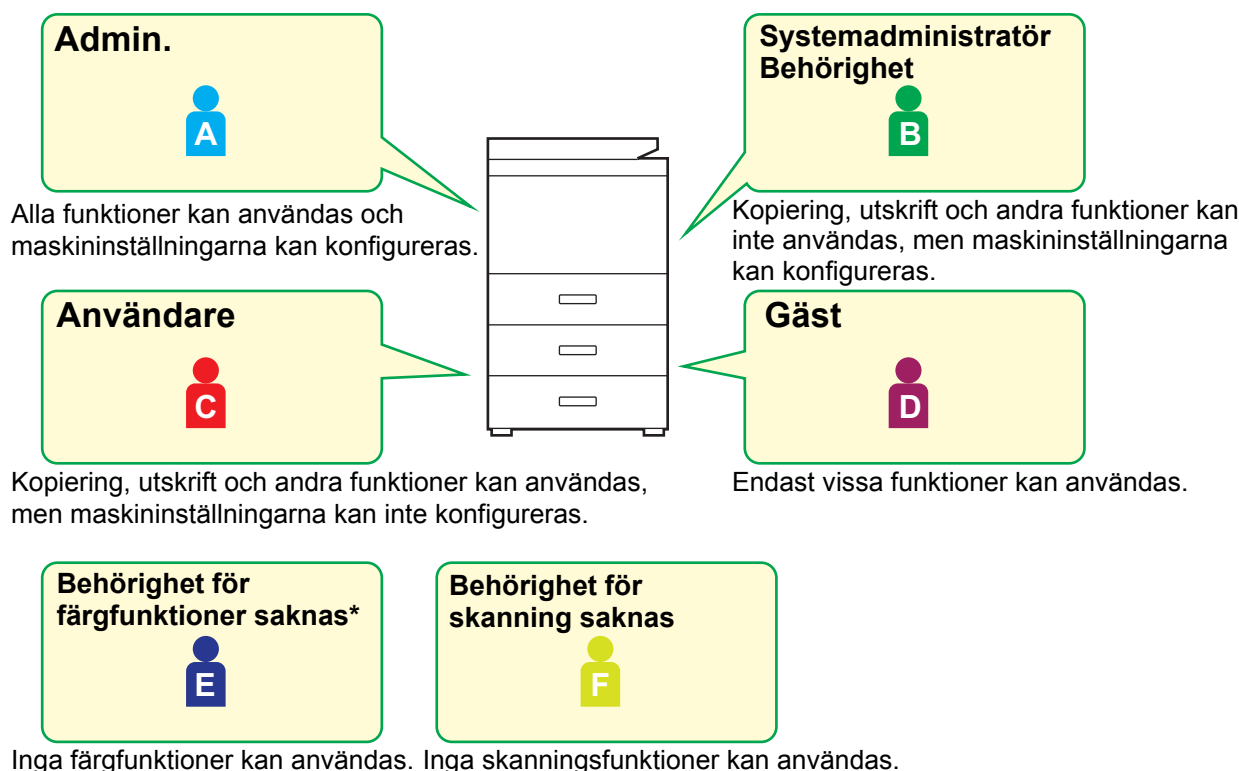

* Detta kan ställas in på en fyrfärgsmaskin.

1

Anslut till webbsidan enligt anvisningarna i ”[Få tillgång till webbsidan](#)” (▶ [sidan 3](#)).

2

Visa inställningsskärmen ”Behörighetsgrupp”.

(1) Klicka på fliken [Användarkontroll]. (Användarkontroll)

Inställningsalternativen för användarkontroll visas i inställningsmenyn.

(2) Klicka på [Behörighetsgrupp].

Alternativ för Behörighetsgrupper visas till höger på skärmen.

3

Konfigurera inställningarna för behörighetsgrupper.

(1) Klicka på knappen [Lägg till].

För att redigera en befintlig grupp väljer du först den grupp du vill redigera.

essbok | Dokument-operationer | Användarkontroll | System-inställningar

Grupplista :

Nr	Gruppnamn
Ej inställt	a

Välj ALLA | Rensa markerade

Lägg till

Atergå till grundinställning : | Välj behörighet. | Verkställ

Uppdatera | Till top. sid

(2) Konfigurera inställningarna för behörighetsgrupper.

- Ange namnet på behörighetsgruppen i "Gruppnamn".
- Du kan välja en grupp som har ungefär samma inställningar som de önskade inställningarna i den förvalda grupplistan, och sedan använda alternativet "Välj vilket gruppnamn som ska användas som registreringsmodell" för att tillämpa inställningarna för den valda gruppen för den nya gruppen.
- Fliken [Jobbinställningar] används för att ange om kopiering, utskrift, faxning/bildsändning och andra funktioner är tillåtna eller inte.
- Fliken [Maskininställningar] används för att ange om det är tillåtet att utföra maskininställningar eller inte.

essbok | Dokument-operationer | Användarkontroll | System-inställningar

Gruppregistrering för auktoritet

Spara | Ångra

Gruppnamn : | (Upp till 32 tecken)

Välj vilket gruppnamn som ska användas som registreringsmodell : User

Skifta till enskärmsläge

Jobbinställningar | Maskininställningar

Kopiering

Inställning för godkännande av färgläge :

Svartvit : Tillåten

Fullfärg : Tillåten

Till top. s

4

När du konfigurerat klart inställningarna klickar du på knappen [Spara], klickar på knappen [Logga ut], och stänger sedan webbläsaren.

Grupplista för favoritanvändning

För varje grupp kan du registrera en miljö med inställningar som är praktiska för den gruppen. Om till exempel användarna talar olika språk kan ett visst språk ställas in för varje grupp. Den här inställningen används då automatiskt vid inloggning (som regel kan inte visnings språket ändras varje gång som maskinen används).



Inställningar för kopiering och utskrift i färg visas endast på fyrfärgsmaskiner.

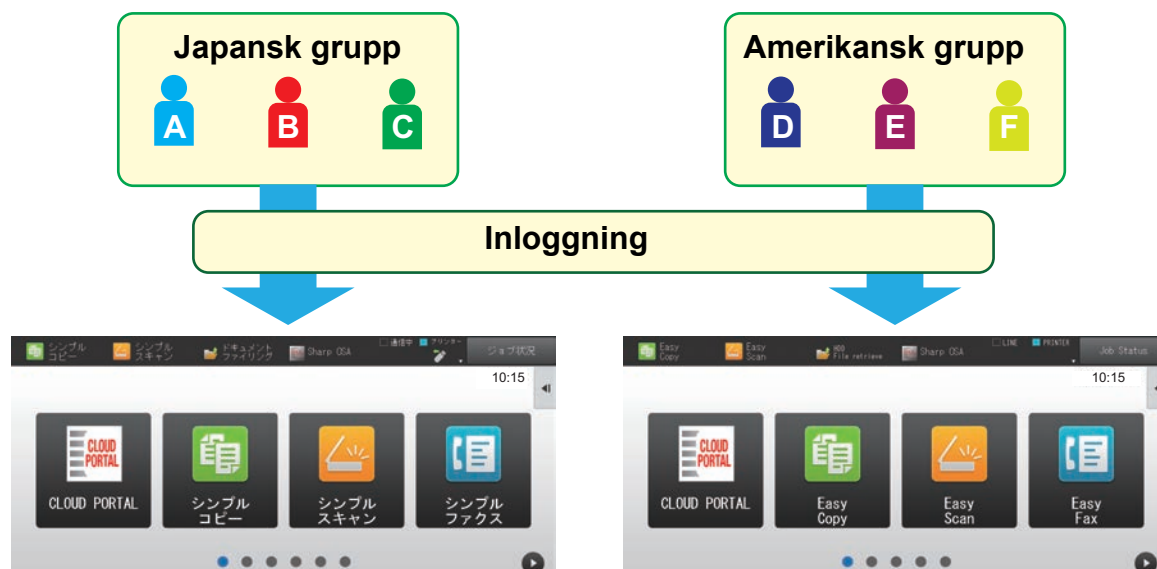

Genom att ställa in engelska som visnings språk för en amerikansk grupp och japanska som visnings språk för en japansk grupp i listan över favorit funktions grupper växlas språket automatiskt mellan engelska och japanska beroende på vilken användare som loggar in till maskinen.

1

Anslut till webbsidan enligt anvisningarna i ”[Få tillgång till webbsidan](#)” ([▶ sidan 3](#)).

2

Visa inställningsskärmen ”Grupplista för favoritanvändning”.

(1) Klicka på fliken [Användarkontroll]. (Användarkontroll)

Inställningsalternativen för användarkontroll visas i inställningsmenyn.

(2) Klicka på [Grupplista för favoritanvändning] i [Favorit funktions grupp].

Listan över favorit funktions grupper visas till höger på skärmen.

3

Konfigurera inställningarna för listan över favoritfunktionsgrupper.

(1) Klicka på knappen [Lägg].

För att redigera en befintlig grupp väljer du först den grupp du vill redigera.

The screenshot shows the 'Systeminställningar' page with the 'Grupplista för favorit användning' section. The 'Lägg' button is highlighted with a blue box. The page includes a navigation bar with 'Systeminställningar' selected, a 'Grupplista för favorit användning' header, an 'Uppdatera' button, and a table with columns 'Nr' and 'Gruppenamn'. The table contains one row with 'Ej inställt'. Below the table are buttons for 'Välj ALLA', 'Rensa markerade', 'Lägg', and 'Återgå till grundinställning'.

(2) Konfigurera inställningarna för listan över favoritfunktionsgrupper.

- Ange ett namn på listan över favoritfunktionsgrupper i "Gruppenamn".
- Om det finns andra listor över favoritfunktionsgrupper som registrerats kan du välja den grupp som har ungefär samma inställningar som de önskade inställningarna, och sedan använda alternativet "Välj vilket gruppnamn som ska användas som registreringsmodell" för att tillämpa inställningarna för den valda gruppen för den nya gruppen.
- Klicka på flikarna "Kopiera", "Sänd Bild", "Dokumentarkivering" och "Systeminställningar", och ange sedan funktioner och inställningar som du vill lagra i den gruppen.

The screenshot shows the 'Registrering av favoritfunktionsgrupp' page. The 'Gruppenamn' field and the 'Välj vilket gruppnamn som ska användas som registreringsmodell' dropdown are highlighted with blue boxes. The page includes a navigation bar with 'Systeminställningar' selected, a 'Registrering av favoritfunktionsgrupp' header, 'Spara' and 'Ångra' buttons, and a form with a 'Gruppenamn' field (with a note '(Upp till 32 tecken)'), a dropdown menu for 'Välj vilket gruppnamn som ska användas som registreringsmodell', and a 'Skifta till enskärmsläge' link. Below the form are tabs for 'Kopiering', 'Sänd Bild', 'Sänd Bild', and 'Systeminställningar'. The 'Systeminställningar' tab is active, showing 'Ursprungliga statusinställningar' and a 'Färgläge' section with a radio button for 'Fullfärg'.

4

När du konfigurerat klart inställningarna klickar du på knappen [Spara], klickar på knappen [Logga ut], och stänger sedan webbläsaren.

System- inställningar

Systeminställningarna används för att konfigurera maskininställningar. Inställningarna för startskärmen och lägestangenterna förklaras nedan.

Hemskärms- inställning

Funktionstangenterna på startskärmen kan ändras för att passa dina behov. Det är bekvämt att koppla funktioner som ofta används till funktionstangenter.

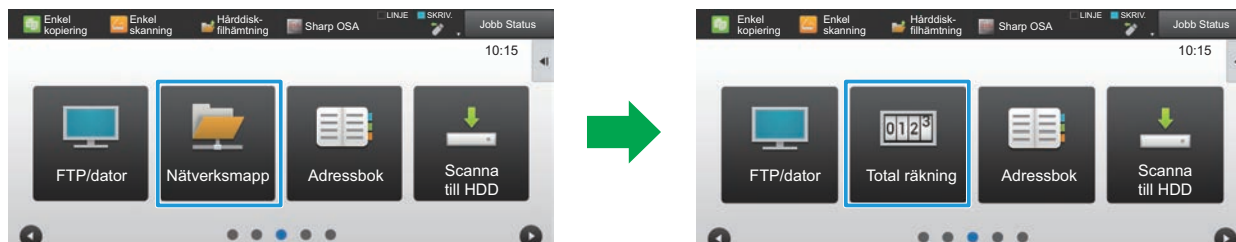

Ändra en genväg från "Nätverkssmap" till "Total räkning" i startskärmsinställningarna

1

Anslut till webbsidan enligt anvisningarna i "**Få tillgång till webbsidan**" ([▶ sidan 3](#)).

2

Visa inställningsskärmen "Hemskärms- inställning".

- (1) Klicka på fliken [System- inställningar] ().
Inställningsalternativen för systeminställningarna visas i inställningsområdet.
- (2) Klicka på knappen [Hemskärms- inställning] ().
- (3) Klicka på [Villkorsstyrda Inställningar].
Inställningsalternativen för villkorsstyrda inställningar visas till höger på skärmen.

3

Klicka på funktionsnamnet eller numret för den funktionstangent som du vill ändra.

Nr	Hem-knapp
1	CLOUD PORTAL
2	Enkel kopiering
3	Enkel skanning
4	Enkel fax
5	Sharp OSA
6	Kopiera
7	E-post
8	Fax
9	FTP/skrivbord
10	Nätverkssmap

Föregående 1/6 Nästa Till top.

4

Ställ in genvägen på startskärmen.

Välj det inställningsalternativ som du vill konfigurera.

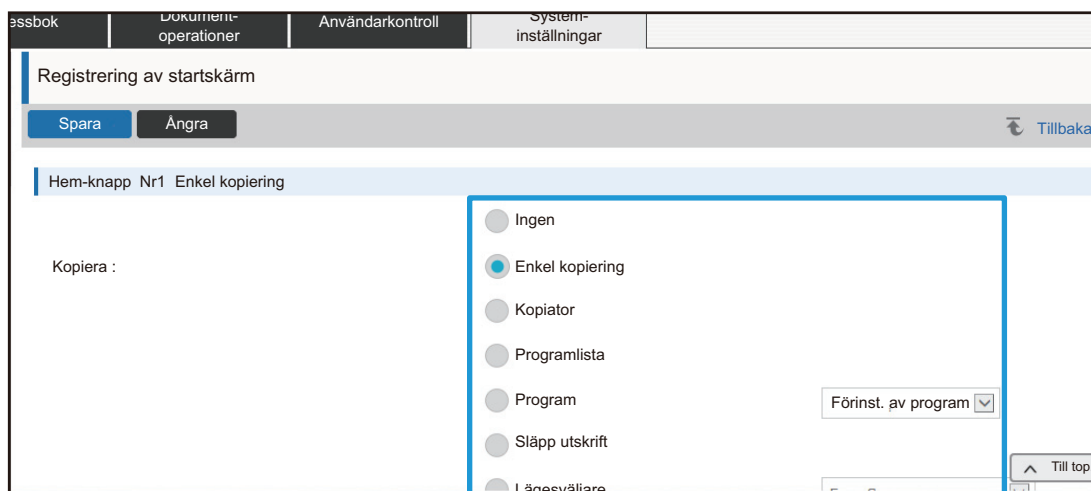

5

När du konfigurerat klart inställningarna klickar du på knappen [Spara], klickar på knappen [Logga ut], och stänger sedan webbläsaren.

Skärmens tangentlayout

Antalet genvägar på startskärmen kan ändras.

1 Visa inställningsskärmen för steg 3 enligt vad som beskrivs i ”[Hemskärmsinställning](#)” ([▶ sidan 27](#)).

2 Välj önskat layoutmönster från ”Mall”.

Illustrationen ”Skärmens tangentlayout” varierar beroende på vilket mönster som väljs. Bläddra bland illustrationerna för att välja det mönster som du vill använda.

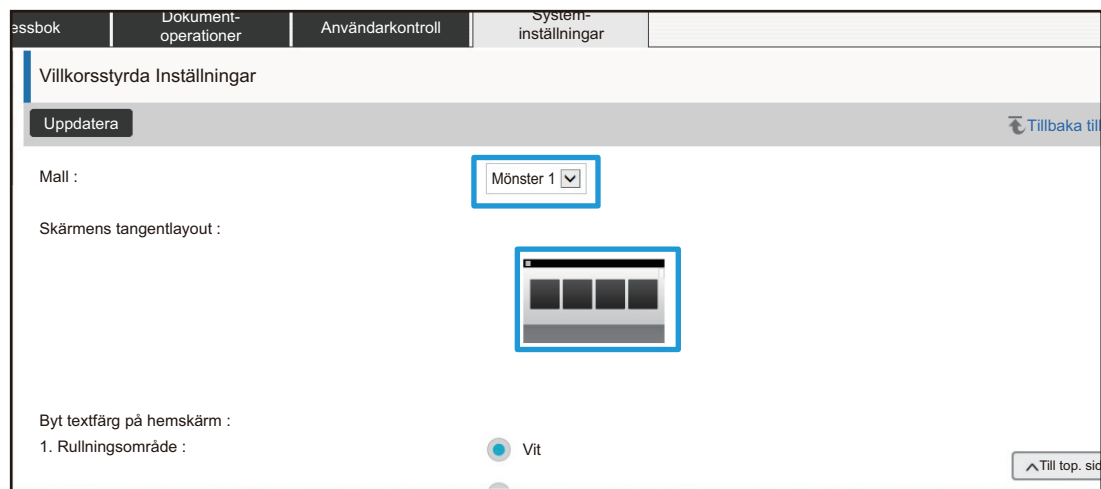

3 När du konfigurerat klart inställningarna klickar du på knappen [Spara], klickar på knappen [Logga ut], och stänger sedan webbläsaren.



Om du har ändrat layout kan det hända att ”Inställningar” inte visas, beroende på inställningarna. Om du vill ändra maskinens inställningar även om knappen ”Inställningar” inte visas kan du ändra inställningar på webbplatsen, eller använda ”Ändra startsida” i maskinens åtgärdspanel för att lägga till knappen ”Inställningar”.

Visa inställningarna på lägeknappen

Lägestangenterna är funktionstangenter som visas överst på skärmen. I det här avsnittet beskrivs visningsinställningarna för lägestangenterna.

1 Anslut till webbsidan enligt anvisningarna i ”[Få tillgång till webbsidan](#)” ([▶ sidan 3](#)).

2 Visa inställningsskärmen ”Allmänna inställningar”.

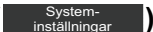
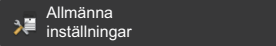
- (1) Klicka på fliken [System- inställningar] ().
Inställningsalternativen för systeminställningarna visas i inställningsområdet.
- (2) Klicka på knappen [Allmänna inställningar] ().
- (3) Klicka på [Visa inställningarna på lägeknappen] i [Inställn. För Drift].
Visningsinställningarna för lägestangenter visas till höger på skärmen.

3 Konfigurera visningsinställningarna för lägestangenter.

Lägen att visa

Välj de lägen som ska visas med hjälp av lägestangenterna. Markera kryssrutorna för de lägen du vill visa **Visa lägestangenter på startsidan**

Om du vill visa en lägestangent på startskärmen markerar du kryssrutan för den tangenten.

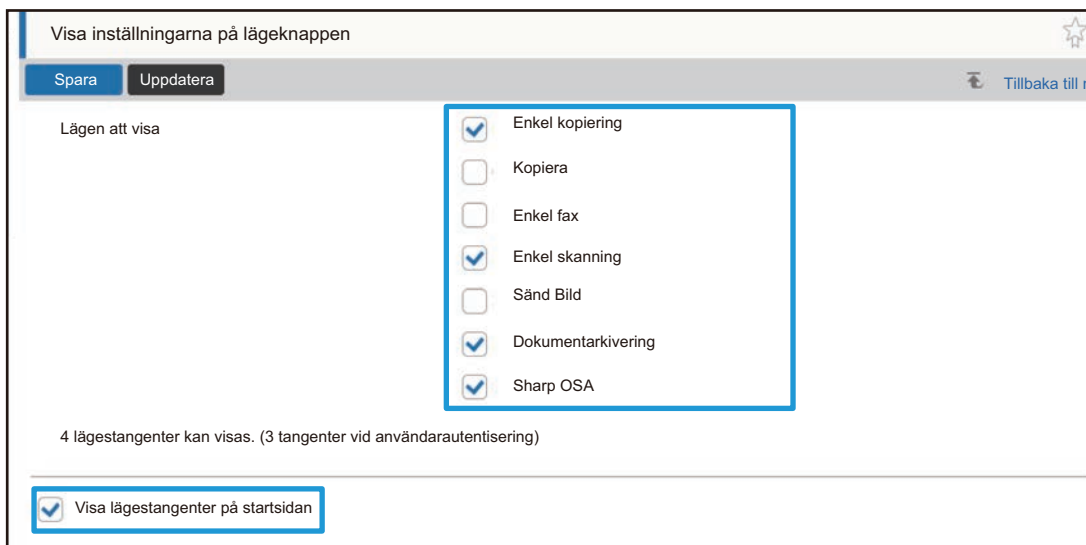

Visa inställningarna på lägeknappen

Spara Uppdatera Tillbaka till m

Lägen att visa

- Enkel kopiering
- Kopiera
- Enkel fax
- Enkel skanning
- Sänd Bild
- Dokumentarkivering
- Sharp OSA

4 lägestangenter kan visas. (3 tangenter vid användarautentisering)

Visa lägestangenter på startsidan

4 När du konfigurerat klart inställningarna klickar du på knappen [Spara], klickar på knappen [Logga ut], och stänger sedan webbläsaren.

ANPASSA WEBBSIDAN

För att göra webbsidan lättare att använda kan du permanent visa webbadresser som registrerats i webbsidans inställningsmeny och lägga till ofta använda inställningar till genvägsfliken för enkel åtkomst.

Inställning av egen länk

Du kan visa registrerade webbadresser i inställningsmenyns visningsfält. Genom att klicka på en anpassad länk kan du hoppa till den registrerade adressens webbplats.

1

Anslut till webbsidan enligt anvisningarna i ”[Få tillgång till webbsidan](#)” ([▶ sidan 3](#)).

2

Visa inställningsskärmen ”Anpassade länkar”.

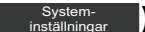
(1) Klicka på fliken [System- inställningar] ().

Inställningsalternativen för systeminställningarna visas i inställningsområdet.

(2) Klicka på knappen [Allmänna inställningar] ().

(3) Klicka på [Anpassade länkar].

Anpassade länkeställningar visas till höger på skärmen.

3

Ställ in den anpassade länken.

(1) För att lägga till en ny länk klickar du på knappen [Lägg]. För att redigera en befintlig anpassad länk klickar du på länkens namn.

(2) Skriv in länkens namn och webbadressen.



För att ta bort en anpassad länk markerar du kryssrutan för den anpassade länken, och klickar sedan på knappen [Radera]. Ett bekräftelsefönster kommer då att öppnas. Klicka på knappen [OK].

4

När du konfigurerat klart inställningarna klickar du på knappen [Spara], klickar på knappen [Logga ut], och stänger sedan webbläsaren.

Genvägar

Du kan klicka på genvägsikonen (☆) överst till höger i webbsidans inställningsområde för att skapa en ny flik i menyflixfältet, och sedan lägga till det inställningsalternativ som för närvarande visas.

1

Anslut till webbsidan enligt anvisningarna i ”[Få tillgång till webbsidan](#)” (▶ [sidan 3](#)).

2

Visa den inställningsskärm som du vill registrera.

3

Klicka på genvägsikonen (☆) överst till höger i inställningsområdet.

En genvägsflik läggs då till i menyflixfältet, och den inställning som visas kopplas till denna genvägsflik.

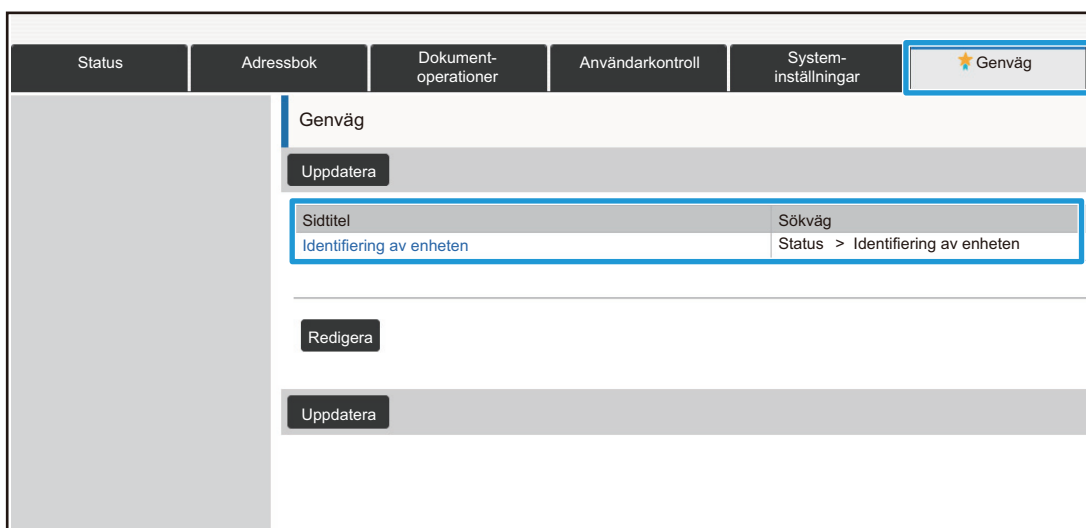

- För att ta bort en genväg klickar du på knappen [Redigera]. Markera kryssrutan för det inställningsalternativ du vill ta bort bland de inställningsalternativ som visas, och klicka sedan på knappen [Radera]. Ett bekräftelsefönster kommer då att öppnas. Klicka på knappen [OK].
- Genvägsikonen för den inställning som kopplats till genvägen ändras till ☆.

4

När du konfigurerat klart inställningarna klickar du på knappen [Spara], klickar på knappen [Logga ut], och stänger sedan webbläsaren.

WEBBSIDANS INSTÄLLNINGSLISTA

På vissa modeller kanske en del alternativ inte kan användas eller kringutrustningar måste installeras. För en detaljerad beskrivning av varje inställningsalternativ hänvisas till användarhandboken.

Flikobjekt	Inställningsalternativ	
Status	Identifiering av enheten	
	Totalräkneverk	
	Enhetsstatus	
	Nätverksstatus	
	Firmware Ver.	
	Återstart	
	Datalista	Datalista för anv. Lista för administratör
Adressbok	Adressbok	
	Kategori Inställning	
Dokumentåtgärder	Dokumentarkivering	Huvudmapp
		Snabb Filmap
		Anpassad Mapp
		Min mapp
		Sök
		Batchutskrift av fil
	Skicka utskriftsjobb	
Användarkontroll	Användarkontroll	Användarlista
		Register Över Användarinställn.
		Lista över organisation /grupp
	Standard- Inställningar	
	Sidbegränsningsgrupp	
	Inställning för maskinens sidgräns	
	Behörighetsgrupp	
	Favoritfunktionsgrupp	Grupplista för favoritanvändning
		Lista med favorittangenter
		Startskärmslista
	Användarräkning	Visa användarräknare
		Spara antalet användare
	Fakturakodsinställning	Administrations- inställningar
		Huvudkodslista
		Underkodslista

Flikobjekt	Inställningsalternativ		
Användarkontroll	Card-inställning	Inställningar av kortområde	
		Korttyp/ kortläsar- inställningar	
Systeminställningar	Hemskärms- inställning	Villkors Inställn.	
		Ikon	
		Bakgrundsbild	
	Kopieringsinställningar	Villkors Inställn.	
		Ursprungliga statusinställningar	
		Text/bildutskrift	Textinställningar (stämpel)
			Egen stämpel
			Egen vattenstämpel
	Skrivar- inställningar	Villkors Inställn.	
		Ursprungliga statusinställningar	
		PCL-inställningar	
		PostScript-inställningar	
		OOXML-inställningar	
		Inställningar för utskriftsfrigöring	
		Inställningar för e-postutskrift	
		Inställningar för direktutskrift (FTP)	
		Inställningar för direktutskrift (nätverksmap)	
		Skriv ut inställningar från PC/mobilterminal	
	Inställningar För Bilsändn.	Allmänna inställningar	Villkors Inställn.
			Aktivera /Inaktivera inställningar
			Inställning av eget nummer och namn
		Scannings- inställningar	Ursprungliga statusinställningar
			Villkors Inställn.
Standardadress			
Administrations- inställningar			
Inställningar för ämnesnamn			
Inställningar för filnamn			
Inställningar för meddelandetext			

Flikobjekt	Inställningsalternativ			
Systeminställningar	Inställningar För Bildsändn.	Faxinställningar	Standard- Inställningar	
			Sändningsinställningar	
			Mottagningsinställningar	
			Hämtningsinställningar	
			F-Kod Faxminnesbox	
		Inställningar av Internetfax	Standard- Inställningar	
			Sändningsinställningar	
			Mottagningsinställningar	
			Serverinställningar	
		Ta emot/Vidarebefordra faxdata (manuellt)		
		Inkommande routning (vidarebefordra/spara) inställningar	Inställningar för inkommande routning	
			Registrering av avsändaradress	
			Administrations- inställningar	
			Inkommande routning (spara) inställningar	
	Metadata Inställning			
	Inställningar Dokument- arkivering	Villkors Inställn.		
		Automatisk radering av filinställningar		
	Sharp OSA-inställningar	Inställningar för standardprogram		
		Mottar program Inställning		
		Program- inställningar för externa konton		
		Inställningar för inbäddat program		
		Hämtningsinställningar		
	Allmänna inställningar	Inställningar för paper	Papperskassett Inställningar	
			Registrering av egen storlek (Hand-inmatningsfack)	
			Registrering av papperstyp	
		Inställn. För Drift	Villkors Inställn.	
			Enkellägets inställningar	
			Favorittangentinställning	
			Visa inställningarna på lägeknappen	
		Röstassistansinställningar		
		Inställningar för tangentbord	Inställning av standardtangentbord	
			Mallinställn. för virtuellt tangentbord	
Enhetsstyrning				

Flikobjekt	Inställningsalternativ		
Systeminställningar	Allmänna inställningar	Aktivera /Inaktivera inställningar	
		Inställningar för maskinidentifiering	
		Klockjustering	
		Produktnyckel	
		Anpassade länkar	
	Nätverks- inställningar	Snabbinställning	
		Nätverksnamninställning	
		Protokoll- inställning	
		Service Inställning	
		Inställning Direkt Print	
		Inställningar för externa utskriftstjänster	Utskriftsinställningar för Google moln
		Extern serviceanslutning	AirPrint-inställningar
			Inställningar för Cloud Connect
			Anslutningsinställningar för e-post
		LDAP-inställning	
		Inställningar för Active Directory	
		Inst. offentlig mapp/NAS	
		Proxyinställning	
		Trådlösa inställningar	
		Sidinställning av enhetens webbsida	
	Säkerhets Inställning	Byt lösenord	
		Portkontroll	
		Filterinställning	
		SSL-inställningar	Villkors Inställn.
			Om intygad signerings förfrågan (CSR)
		S/MIME-inställningar	Villkors Inställn.
			Om intygad signerings förfrågan (CSR)
		IPsec-inställningar	Villkors Inställn.
			IPsec-regler
		IEEE802.1X Inställning	Villkors Inställn.
			Om intygad signerings förfrågan (CSR)
		Säkerhetskontroll	
	Administrations funktion för dokument		

Flikobjekt	Inställningsalternativ			
Systeminställningar	Säkerhets Inställning	Inställning för Skriv ut dolt mönster	Ursprungliga statusinställningar	
			Kontrast	
			Egen textregistrering	
	Utskrift av spårnings information			
	Energisparläge	Ekoinställning		
		Ekoscannings Inställning		
		Lista över energibesparingsmönster		
		Specifika inställningar för datumdrift		
		PÅ/AV- schema Inställning		
		Tonersparläge		
	Systemstyrning	Jobblogg	Jobbloggning	
			Visa jobblogg	
		Dataimport/-export (CSV-format)		
		Lagringsbackup		
		Kloning av enhet		
		Arkiverar säkerhetskopia		
		Behålla/Hämta system- inställningar		
		Återställ inställningar		
		E-post varning/status	Statusmeddelande	
			Varnings Meddelande	
	Justering av bildkvalitet	Kollektiv justering		
		Kopiera bildkvalitet		
		Skriv ut bildkvalitet		
		Skanna bildkvalitet		
		Inställningar för färgprofil*		
	Ursprungliga statusinställningar	Villkors Inställn.		
		Snabbinställningar för nätverks		
		Papperskassett Inställningar		
		Produktnyckel		

* Detta kan ställas in på en fyrfärgsmaskin.

SHARP[®]
SHARP CORPORATION