

SHARP®

DATAPROJEKTOR

MODELL

PG-D3750W

BRUKSANVISNING

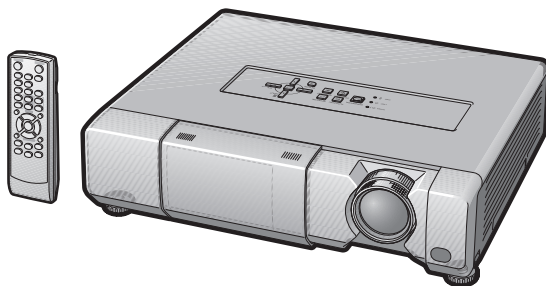

HDMI™
HIGH-DEFINITION MULTIMEDIA INTERFACE

PJLink™

Introduktion

Snabbstart

Uppställning

Anslutningar

Grundläggande
tillvägångsätt

Praktiska
funktioner

Bilaga



VIKTIGT

- För att underlätta rapportering ifall projektorn skulle bli stulen bör du skriva ner Modell- och serienumret som återfinns på projektorns undersida och bevara denna information.
- Kontrollera noga att samtliga föremål som står förtecknade i listan "Medföljande tillbehör" på sid **11** återfinns i paketet innan det kastas.

Modell Nr.:

Serienr.:

SPECIAL NOTE FOR USERS IN THE U.K.

The mains lead of this product is fitted with a non-rewireable (moulded) plug incorporating a 10A fuse. Should the fuse need to be replaced, a BSI or ASTA approved BS 1362 fuse marked  or  and of the same rating as above, which is also indicated on the pin face of the plug, must be used.

Always refit the fuse cover after replacing the fuse. Never use the plug without the fuse cover fitted.

In the unlikely event of the socket outlet in your home not being compatible with the plug supplied, cut off the mains plug and fit an appropriate type.

DANGER:

The fuse from the cut-off plug should be removed and the cut-off plug destroyed immediately and disposed of in a safe manner.

Under no circumstances should the cut-off plug be inserted elsewhere into a 13A socket outlet, as a serious electric shock may occur.

To fit an appropriate plug to the mains lead, follow the instructions below:

WARNING:

THIS APPARATUS MUST BE EARTHED.

IMPORTANT:

The wires in this mains lead are coloured in accordance with the following code:

Green-and-yellow	: Earth
Blue	: Neutral
Brown	: Live

As the colours of the wires in the mains lead of this apparatus may not correspond with the coloured markings identifying the terminals in your plug proceed as follows:

- The wire which is coloured green-and-yellow must be connected to the terminal in the plug which is marked by the letter E or by the safety earth symbol  or coloured green or green-and-yellow.
- The wire which is coloured blue must be connected to the terminal which is marked with the letter N or coloured black.
- The wire which is coloured brown must be connected to the terminal which is marked with the letter L or coloured red.

IF YOU HAVE ANY DOUBT, CONSULT A QUALIFIED ELECTRICIAN.

The supplied CD-ROM contains operation instructions in English, German, French, Spanish, Italian, Dutch, Swedish, Portuguese, Chinese and Korean. Carefully read through the operation instructions before operating the projector.

Die mitgelieferte CD-ROM enthält Bedienungsanleitungen in Englisch, Deutsch, Französisch, Spanisch, Italienisch, Niederländisch, Schwedisch, Portugiesisch, Chinesisch und Koreanisch. Bitte lesen Sie die Bedienungsanleitung vor der Verwendung des Projektors sorgfältig durch.

Le CD-ROM fourni contient les instructions de fonctionnement en anglais, allemand, français, espagnol, italien, néerlandais, suédois, portugais, chinois et coréen. Veuillez lire attentivement ces instructions avant de faire fonctionner le projecteur.

El CD-ROM suministrado contiene instrucciones de operación en inglés, alemán, francés, español, italiano, holandés, sueco, portugués, chino y coreano. Lea cuidadosamente las instrucciones de operación antes de utilizar el proyector.

Il CD-ROM in dotazione contiene istruzioni per l'uso in inglese, tedesco, francese, spagnolo, italiano, olandese, svedese, portoghese, cinese e coreano. Leggere attentamente le istruzioni per l'uso prima di usare il proiettore.

De meegeleverde CD-ROM bevat handleidingen in het Engels, Duits, Frans, Spaans, Italiaans, Nederlands, Zweeds, Portugees, Chinees en Koreaans. Lees de handleiding zorgvuldig door voor u de projector in gebruik neemt.

Den medföljande CD-ROM-skivan innehåller bruksanvisningar på engelska, tyska, franska, spanska, italienska, holländska, svenska, portugisiska, kinesiska och koreanska. Läs noga igenom bruksanvisningen innan projektorn tas i bruk.

O CD-ROM fornecido contém instruções de operação em Inglês, Alemão, Francês, Espanhol, Italiano, Holandês, Sueco, Português, Chinês e Coreano. Leia cuidadosamente todas as instruções de operação antes de operar o projetor.

附送之CD-ROM光碟中，有用英文、德文、法文、西班牙文、意大利文、荷蘭文、瑞典文、葡萄牙文、中文和韓國文所寫的使用說明書。在操作本投影機之前，請務必仔細閱讀整本使用說明書。

제공된 CD-ROM에는 영어, 독일어, 프랑스어, 스페인어, 이탈리아어, 네덜란드어, 스웨덴어, 포르투갈어, 중국어 그리고 한국어로 작성된 조작 설명서가 포함되어 있습니다. 프로젝터를 조작하기 전에 조작 지침을 상세하게 숙지하십시오.

Läs noga denna bruksanvisning innan projektorn tas i bruk.

Introduktion

SVENSKA

WARNING: Våldigt skarp ljuskälla. Titta inte rakt in i strålen. Var speciellt noga med att barn inte tittar direkt in i ljusstrålen.



WARNING: För att begränsa risken för brand eller elstötar skall enheten hållas borta från regn och fukt.

	OBSERVERA RISK FÖR ELSTÖTAR. AVLÄGSNA INTE NÅGRA SKRUVAR UTÖVER DE SPECIFIKT ANGIVNA SERVICEKRUVARNA.	
OBSERVERA: FÖR ATT REDUCERA RISKEN FÖR ELSTÖTAR FÅR LOCKET INTE TAS AV. UTÖVER LAMPENHETEN FINNS DET INGA DELAR SOM KONSUMENTEN KAN REPARERA. ÖVERLÅT ALLT SERVICEARBETE TILL KVALIFICERAD PERSONAL.		



Symbolen med en blixtnuti i en liksidig triangel är avsedd att varna användaren för närvaron av oisolerad "farlig spänning" inuti enheten som är tillräcklig kraftig för att orsaka elstötar.



Utropstecknet inuti en triangel gör användaren uppmärksam på viktiga föreskrifter för drift och underhåll (service) i dokumentationen som medföljer enheten.

WARNING: Detta är en produkt av klass A. I hemmiljö kan produkten störa radiomottagning, i vilket fall användaren kan behöva vidta motåtgärder.

BORTSKAFFANDE AV PRODUKTEN

Denna produkt har tennblyödning och en lampa som innehåller en liten mängd kvicksilver. Av miljöskäl kan bortskaffning av dessa material vara föremål för reglering. För information om bortskaffning eller återvinning bör du kontakta de lokala myndigheterna, Electronics Industries Alliance: www.eiae.org, lampåtervinningsorganisationen www.lamprecycle.org, eller Sharp på 1-800-BE-SHARP.

ENBART USA

Att observera vid lampbyte

Se "Byte av lampan" på sid. **55**.

Denna projektor från SHARP använder en DLP®-chip. Denna ytterst avancerade panel består av 1 024 000 bildpunkter (mikrospeglar). Liksom annan högteknologisk elektronisk utrustning som storskärms-TV, videosystem och videokameror finns det vissa acceptabla toleransnivåer som utrustningen måste uppfylla.

Denna enhet har ett antal inaktiva bildpunkter inom acceptabel toleransnivå som kan leda till inaktiva punkter på skärmen. Detta påverkar dock inte bildkvaliteten eller enhetens förväntade livslängd.

Auktoriserad representant ansvarig för EU marknaden

SHARP ELECTRONICS (Europe) GmbH
Sonninstraße 3, D-20097 Hamburg

ENBART EU

Att läsa denna bruksanvisning

- Tekniska data kan variera en aning beroende på modellen. Samtliga modeller kan dock anslutas och användas på samma sätt.
- I denna bruksanvisning har illustrationerna och skärmbilderna förenklats i deskriptivt syfte och kan skilja sig en aning från vad som faktiskt visas.

Användning av menyskärmen

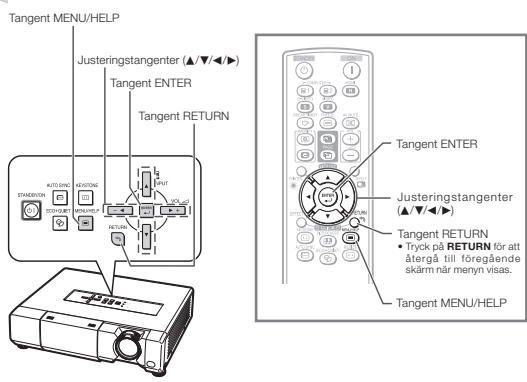

Tangenter som används i denna operation

Menyval (justeringar)

Exempel: Justera "Ljusinst."

• Denna operation kan också utföras med tangenterna på själva projektorn.

- 1 Tryck på **MENU/HELP**.
• Menyskärmen "Bild" för det valda ingångsläget visas.

Exempel: Menyskärmen "Bild" för COMPUTER (RGB)-ingång

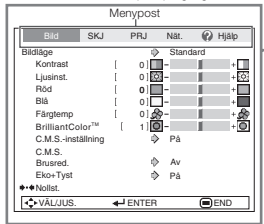

Tangent som används i detta steg

Visning på duken

InfoAnger säkerhetsföreskrifter för användning av projektorn.

Anm Anger ytterligare information för uppställning och hantering av projektorn.

För framtida referens

Underhåll

Felsökning

Index

➔ Sid. 52

➔ Sid. 59 och 60

➔ Sid. 64

Förberedelser

Introduktion

Att läsa denna bruksanvisning	3
Innehåll	4
VIKTIGA SÄKERHETSFÖRESKRIFTER	6
Att tillgå bruksanvisningarna PDF	10
Tillbehör	11
Delarnas benämning och funktioner	12
Projektor	12
Sedd bakifrån	13
Isättning av batterierna	15
Användbart omfång	15

Snabbstart

Snabbstart	16
Uppställning och projektion	16

Uppställning

Uppställning av projektorn	18
Uppställning av projektorn	18
Standarduppställning (frontprojektion)	18
Uppställning för takmontering	18
Projektionsläge (PRJ funk.)	19
Dukstorlek och projektionsavstånd	20

Anslutningar

Anslutning av projektorn till annan utrustning	21
Att styra projektorn med en dator	24
Anslutning av nätkabeln	25

Användning

Grundläggande tillvägagångssätt

Att slå projektorn på/av	26
Att slå på projektorn	26
Att slå av strömmen (och ställa projektorn i beredskapsläge)	26
Bildprojektion	27
Justering av den projicerade bilden	27
Korrigerig av trapetsoidförvrängning	28
Ändring av ingångsläge	29
Justering av volymen	29
Uppvisning av en svart skärm och tillfälligt ljudavslag	29
Omformateringsläge	30

Praktiska funktioner

Drift med fjärrkontrollen	32
Visning och inställning av paustimern	32
Visa pekaren	32
Använda punktfunktionen	32
Växla mellan Ekoläge+Tyst läge	32
Autosynk (justering av autosynkronisering)	33
Frysning av en rörlig bild	33
Val av bildläge	33
Visa en förstordad del av bilden	33
Använda fjärrkontrollen som trådlös datormus	34
Menyposter	35
Användning av menyskärmen	38
Menyval (justeringar)	38
Bildjustering (menyn "Bild")	40
Val av bildläge	40
Justering av bilden	41
Justering av färgtemperatur	41
Färgjusteringar	41
Progressiv	42
Reducera bildstörningar (DNR)	42
Eko+Tyst	42
Justering av den projicerade bilden (menyn "SKM - JUS")	43
Inställning av omformateringsläget	43
Justering av bildposition	43
Keystone-korrigerig	43
Inställning av overscan	43
Inställning av skärmvisning	44
Dold textning	44
Val av bakgrundsbild	44
Omvändning/omkastning av projicerade bilder	44
Val av skärmspråk	44
Justering av projektorfunktion (menyn "PRJ - JUS")	45
Autosynk. (automatisk synkroniseringsjustering)	45
Funktion för automatiskt strömavslag	45
Funktionen för automatisk omstart	45
STANDBY-läge	45
Inställning av bekräftelseljud (Systemljud)	45
Ställa in ljudutmatningstyp	46
Högtalarinställning	46
Ljudgång	46
Val av överföringshastighet (RS-232C)	46
Inställning av fläktläge	46
Funktion för systemlås	46
Kontroll av lampans tillstånd	47
Tangentlåsfunktion	48

Uppställning av projektorns nätverksmiljö (Menyn "Nätverk").....	49
Inställning av ett lösenord	49
Inställning av DHCP-klient.....	50
Inställning av TCP/IP.....	50
Bekräftelse av projektorinformation.....	50
Felsökning med menyn "Hjälp"	51
Användning av funktionerna i menyn "Hjälp"	51

Referens

Bilaga

Underhåll	52
Underhållsindikatorer	53
Angående lampan	55
Lampa.....	55
Att observera angående lampan.....	55
Byte av lampan.....	55
Urtagning och isättning av lampenheten.....	56
Nollställning av lamptid	57
Tabell över datorkompatibilitet	58
Felsökning	59
Om du behöver hjälp från SHARP.....	61
Tekniska data.....	62
Mått	63
Index.....	64

VIKTIGA SÄKERHETSFORESKRIFTER

OBSERVERA: Läs dessa föreskrifter innan du använder produkten för första gången och spara dem för framtida bruk.

Man kan använda elektricitet till många praktiska saker. Denna produkt har utvecklats och tillverkats för att kunna säkerställa din personliga säkerhet. FELAKTIG HANTERING KAN MEDFÖRA RISK FÖR ELEKTRISKA STÖTAR ELLER BRAND. För att inte sätta de säkerhetsanordningar som byggts in i denna produkt ur spel, måste följande grundregler beaktas vid installation, användning och underhåll.

1. Läs anvisningarna

Läs noga alla föreskrifter om säkerhet och drift innan produkten tas i bruk.

2. Bevara anvisningarna

Alla föreskrifter om säkerhet och drift bör förvaras på ett säkert ställe för framtida referens.

3. Iaktta varningarna

Iaktta samtliga varningar som förekommer i bruksanvisningen och på själva produkten.

4. Följ anvisningarna

Följ noga samtliga instruktioner om säkerhet och tillvägagångssätt.

5. Rengöring

Koppla loss enheten från eluttaget före rengöring. Använd inte flytande rengöringsmedel eller sådana av sprejtyp. Rengör med en fuktig trasa.

6. Anordningar

Använd inte anordningar som inte specifikt rekommenderas av tillverkaren då sådana kan orsaka problem.

7. Vatten och fukt

Använd inte enheten i närheten av vatten- t.ex. nära ett badkar, tvättställ, diskbänk eller tvättmaskin, och ej heller i en fuktig källare, nära en simbassäng e.dyl.

8. Tillbehör

Placera inte enheten på en ostadig vagn, ställning, stativ, hållare eller bord. Enheten kan falla och skadas eller utsätta någon för personskador. Använd endast en vagn, ställning, stativ, hållare eller bord som rekommenderas av tillverkaren eller säljs tillsammans med enheten. Montering av enheten bör utföras enligt tillverkarens anvisningar och med monteringsstillbehör som rekommenderas av tillverkaren.

9. Transport

En kombination av denna enhet och en vagn bör flyttas med största försiktighet. Hastiga stopp, kraftiga stötar och ojämna underlag kan göra att ekipaget välter och skadas.



10. Ventilation

Skåror och öppningar är avsedda att förse enheten med ventilation som försäkrar felfri drift och skyddar mot överhettning. Dessa öppningar bör aldrig täckas över eller blockeras genom att placera enheten på en säng, soffa, tjock matta eller liknande underlag. Enheten bör ej heller placeras på inneslutna ställen såsom i en bokhylla eller ställning såvida inte lämplig ventilation kan försäkras enligt tillverkarens anvisningar.

11. Strömkällor

Denna produkt får endast drivas med den typ av strömkälla som anges på märketiketten. Kontakta din återförsäljare eller det lokala elkraftbolaget om du är osäker på vilken spänning som används i hemmet. För produkter som skall drivas med batterier eller någon annan strömkälla bör du anlita bruksanvisningen som medföljer denna.

12. Jordning eller polarisation

Till denna produkt medföljer en av de följande typerna av stickproppar. Om stickproppen inte kan stickas in i eluttaget, skall du kontakta en elektriker. Koppla inte ur jorden i stickproppen.

Upphäv inte stickproppens säkerhetssyfte.

a. Tvåtrådig (nät-) stickpropp.

b. Tretrådig jordad (nät-) stickpropp med jorduttag.

Denna stickpropp passar endast i ett jordat eluttag.

13. Skydd av nätkabeln

Alla nätkablar skall dras så att det inte finns risk att någon trampar på dem eller att de kläms av möbler eller andra föremål. Var speciellt försiktig med kablarnas kontakter, förlängningsledningar och nätintaget på enheten.

14. Åskväder

Koppla för säkerhets skull loss nätkabeln från både eluttaget och nätintaget på enheten vid åskväder och inför perioder då enheten inte skall användas under en längre tid. Detta förhindrar skador på enheten som kan orsakas av blixtnedslag eller strömrusning.

15. Överbelastning

Akta dig för att överbelasta vägguttag, förlängningskablar och stickproppsadapterar då detta kan skapa risk för brand och elstötar.

16. Intrång av föremål och vätskor

Stick aldrig in föremål av något slag i öppningarna på enheten då de kan vidröra delar med högspänning eller kortsluta kretsar och därmed skapa risk för brand och elstötar. Var också noga med att inte spillta vätskor på enheten.

17. Servicearbete

Försök aldrig att reparera produkten på egen hand då öppning eller borttagning av locken kan utsätta dig för hög spänning eller andra faror. Överlåt alla servicearbeten till en kvalificerad servicetekniker.

18. Skador som kräver service

Koppla loss enheten från eluttaget och kontakta kvalificerad servicepersonal om något av det följande inträffar:

- a. Nätkabeln eller dess stickpropp har skadats.
- b. Vätska har spillts på eller föremål har trängt in i produkten.
- c. Produkten har utsatts för regn eller vattenstänk.
- d. Om produkten uppträder onormalt trots att den hanteras enligt bruksanvisningen. Använd endast de reglage som specifikt anges i bruksanvisningen då felaktig justering med övriga reglage kan leda till svåra skador, som kan kräva omfattande reparationer av en kvalificerad tekniker.
- e. Produkten har tappats eller på något sätt utsatts för skador.
- f. Service kan också behövas när bild- och ljudkvalitet skiljer sig märkbart från den normala.

19. Reservdelar

Om några delar behöver bytas skall du försäkra att teknikern använder delar som specifikt anges av tillverkaren eller som har samma egenskaper som den ursprungliga delen. Delar som ej godkänts kan medföra risk för brand, elektriska stötter eller annan fara.

20. Säkerhetskontroll

Efter avslutad service eller reparationsarbete skall du be teknikern att utföra en fullständig säkerhetskontroll för att försäkra att produkten är i fullgod driftskondition.

21. Tak- eller väggmontering

Vid montering av enheten på en vägg eller hängande i taket skall tillverkarens rekommendationer noggrant följas.

22. Värme

Produkten bör hållas på behörigt avstånd från värmekällor som element, värmeutsläpp, spisar och andra föremål (inklusive förstärkare) som avger värme.

- DLP® och logotypen DLP är registrerade varumärken tillhörande Texas Instruments, och BrilliantColor™ är ett varumärke tillhörande Texas Instruments.
- Microsoft® och Windows® är registrerade varumärken tillhörande Microsoft Corporation i USA och/eller övriga länder.
- PC/AT är ett registrerat varumärke tillhörande International Business Machines Corporation i USA.
- Adobe® Reader® är ett varumärke tillhörande Adobe Systems Incorporated.
- Macintosh® är ett registrerat varumärke tillhörande Apple Computer, Inc. i USA och/eller övriga länder.
- HDMI, logotypen HDMI och High-Definition Multimedia Interface är varumärken eller registrerade varumärken tillhörande HDMI Licensing LLC.
- PLink är ett registrerat varumärke eller ett programvarumärke i Japan, USA och/eller andra länder/regioner.
- Alla övriga företags- eller produktnamn är varumärken eller registrerade varumärken i respektive land.
- Vissa integrerade kretschips i denna produkt omfattar konfidentiella och/eller företagshemliga rättigheter som tillhör Texas Instruments. Därför är det ej tillåtet att kopiera, modifiera, adaptera, översätta, distribuera, bakåtutveckla, bakåtmontera eller avkompilera innehållet i dessa chips.

Observera följande säkerhetsföreskrifter vid uppställning av projektorn.

Att observera angående lampenheten

- Risk för förekomst av glasskärvor om lampan spricker. Kontakta en av Sharp auktoriserad projektorhandlare eller serviceverkstad för lampbyte om lampan råkar spricka. Se "Angående lampan" på sidan 55.

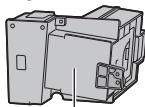

Vid användning av projektorn bland berg och högt belägna platser (vid en höjd över havet på minst 1 500 meter (4 900 fot))

- Vid användning av projektorn på högt belägna platser där luften är tunnare ska du ställa "Fläktläge" på "Hög". I annat fall kan det optiska systemets livslängd förkortas.

Varning om att placera projektorn i en hög position

- Vid placering av projektorn i en hög position ska du vara noga med att fästa den ordentligt så att den inte kan falla och orsaka personsador.

Att observera vid uppställning av projektorn

- För problemfri drift och bibehållen hög bildkvalitet rekommenderar SHARP att projektorn placeras på ett ställe som ej utsätts för fukt, damm och cigarrettrök. När projektorn utsätts för miljöer som dessa måste luftintag, luftutsläpp och objektivet rengöras oftare. Så länge projektorn rengörs regelbundet kommer miljöer som dessa inte att förkorta dess förväntade livslängd. Intern rengöring bör endast utföras av en av Sharp auktoriserad projektorhandlare eller serviceverkstad.

Placera inte projektorn på ställen som kan utsättas för solsken eller annan skarp belysning.

- Placera duken så att den inte utsätts för solsken eller rumsbelysning. Ljus som faller direkt på duken gör färgerna bleka och bilden svår att se. Dra för gardinerna och dämpa belysningen om duken ska användas i ett soligt eller väl upplyst rum.

Att observera angående placering av projektorn

- Placera projektorn på ett jämnt underlag inom justeringsbart område (9 grader) för justeringsfoten.

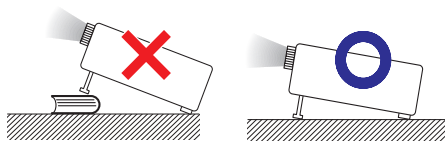

- När projektorn är nyinköpt kan det hända att en svag lukt återges från ventilationsöppningarna, när strömmen slås på första gången. Detta är normalt och tyder inte på något fel. Lukten försvinner efter att projektorn har använts ett tag.

Undvik att utsätta projektorn för stötar och/eller vibrationer.

- Skydda objektivet så att dess yta inte kan utsättas för slag och stötar.

Se till att vila ögonen då och då.

- Ögonen kan bli irriterade om du tittar på bilden under långa perioder. Se till att vila ögonen då och då.

Undvik placering på extremt varma eller kalla ställen.

- Lämplig brukstemperatur för projektorn är från 41°F till 95°F (+5°C till +35°C).
- Lämplig förvaringstemperatur för projektorn är från -4°F till 140°F (-20°C till +60°C).

Blockera aldrig luftutsläpp och luftintag.

- Se till att det förekommer ett friutrymme på minst 11 ¹³/₁₆ tum (30 cm) mellan luftutsläppen och närmaste vägg eller föremål.
- Se till att luftintagen och luftutsläppen inte täcks över.
- Om kylfläkten blir blockerad ställer en skyddskrets automatiskt projektorn i beredskapsläget för att förhindra överhettning. Detta tyder inte på fel. (Se sidorna 53 och 54.) Koppla bort projektorns nätkabel från vägguttaget och vänta minst 10 minuter. Placera projektorn på ett ställe där dess luftintag och luftutsläpp inte blockeras, anslut nätkabeln på nytt och slå på projektorn. Detta bör återställa projektorn till normalt driftstillstånd.

Att observera vid användning av projektorn

- Om du inte kommer att använda projektorn under en längre tid eller innan du flyttar projektorn se till att du drar ur sladden från vägguttaget och kopplar loss eventuella kablar ansluten till den.
- Bär aldrig projektorn genom att hålla i objektivet.
- Kontrollera att objektivluckan är stängd på projektorn när du förvarar den.
- Utsätt inte projektorn för direkt solsken och håll den borta från värmekällor. Hög värme kan missfärga höljet eller deformera plastlocket.

Annan ansluten utrustning

- Vid anslutning av en dator eller annan audiovisuell utrustning till projektorn ska du göra anslutningarna EFTER att projektorns nätkabel kopplats bort från vägguttaget och utrustningen som ska anslutas slagits av.
- Läs bruksanvisningen för projektorn och för utrustningen som ska anslutas för närmare detaljer om anslutningen.

Användning av projektorn i andra länder

- Tänk på att nätspänningen och formen på uttag och kontakter kan variera från land till land. När projektorn ska användas utomlands ska du vara noga med att använda en nätkabel som lämpar sig för landet ifråga.

Funktion för temperaturövervakning



- Om projektorn börjar överhettas beroende på uppställningsproblem eller blockerade intag eller utsläpp kommer temperaturvarningsindikatorn att börja blinka. Om temperaturen fortsätter att stiga tänds "X TEMP." i nedre vänstra hörnet på bilden och temperaturvarningsindikatorn blinkar. Om detta fortsätter kommer lampan att släckas, kylfläkten att starta och projektorn gå över i beredskapsläge. Se "Underhållsindikatorer" på sidorna 53 och 54 för närmare detaljer.

Info

- Kylfläkten reglerar den interna temperaturen och dess drift kontrolleras automatiskt. Ljudet från fläkten kan variera under användning beroende på ändringar i fläkthastigheten. Detta tyder inte på fel.

Att tillgå bruksanvisningarna PDF

Bruksanvisningar av formatet PDF är tillgängliga på flera språk på CD-ROM-skivan. Du måste installera Adobe® Reader® i din dator (Windows® eller Macintosh®) för att kunna läsa dessa bruksanvisningar.

Adobe® Reader® går att nerladda över Internet (<http://www.adobe.com>).

Hur du läser PDF-bruksanvisningarna

För Windows®:

- ① Sätt i CD-ROM-skivan i datorns CD-ROM-enhet.
- ② Dubbelklicka på ikonen "My Computer".
- ③ Dubbelklicka på drivrutinen "CD-ROM".
- ④ **När du vill visa bruksanvisningen**
 - 1) Dubbelklicka på mappen "MANUALS".
 - 2) Dubbelklicka på språket (mappnamnet) du vill titta på.
 - 3) Dubbelklicka på PDF-filen för att tillgå projektorns bruksanvisningar.

När du vill visa INSTALLATIONSHANDBOK

- 1) Dubbelklicka på mappen "SETUP".
- 2) Dubbelklicka på språket (mappnamnet) du vill titta på.
- 3) Dubbelklicka på pdf-filen för att tillgå INSTALLATIONSHANDBOK.

För Macintosh®:

- ① Sätt i CD-ROM-skivan i datorns CD-ROM-enhet.
- ② Dubbelklicka på drivrutinen "CD-ROM".
- ③ **När du vill visa bruksanvisningen**
 - 1) Dubbelklicka på mappen "MANUALS".
 - 2) Dubbelklicka på språket (mappnamnet) du vill titta på.
 - 3) Dubbelklicka på PDF-filen för att tillgå projektorns bruksanvisningar.

När du vill visa INSTALLATIONSHANDBOK

- 1) Dubbelklicka på mappen "SETUP".
- 2) Dubbelklicka på språket (mappnamnet) du vill titta på.
- 3) Dubbelklicka på pdf-filen för att tillgå INSTALLATIONSHANDBOK.



Anm

- Om önskad PDF-fil inte kan öppnas genom att dubbelklicka med musen ska du först starta Adobe® Reader® och sedan välja önskad fil med "File" och "Open".

INSTALLATIONSHANDBOK

Se "INSTALLATIONSHANDBOK" som finns på den medföljande CD-ROM-skivan för mer information.

Tilldelning av anslutningsstift	2
Tekniska data och kommandoinställningar för RS-232C	4
Uppställning av projektorns nätverksmiljö	10
Styrning av projektorn via LAN	16
Uppställning av projektorn med RS-232C eller Telnet	21
Nollställning av projektorns lamp timer via ett nätverk	31
Felsökning	33

Tillbehör

Medföljande tillbehör

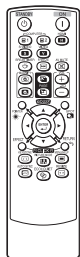

Fjärrkontroll
<RRMCGA761WJSA>



Två batterier R-6
(Storlek "AA", UM/SUM-3,
HP-7 eller liknande)

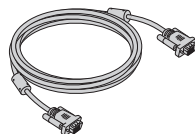

RGB-kabel
(10' (3,0 m))
<QCNWGA086WJPZ>

Nätkabel*

(1)

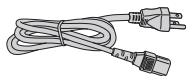

För USA och Kanada
m.fl.
(6' (1,8 m))
<QACCDAA007WJPZ>

(2)

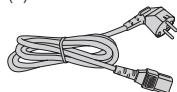

För Europa utom
Storbritannien
(6' (1,8 m))
<QACCVA011WJPZ>

(3)

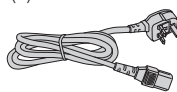

För Storbritannien och
Singapur
(6' (1,8 m))
<QACCBAA036WJPZ>

(4)

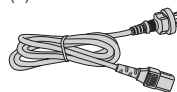

För Australien, Nya
Zealand och Oceanien
(6' (1,8 m))
<QACCLA018WJPZ>

* Nätkabel som medföljer projektorer beror på vilket land den levereras till. Använd en nätkabel som lämpar sig för uttagen i ditt land.

• Bruksanvisning (denna handbok <TINS-E016WJZZ> och CD-ROM <UDSKAA115WJZZ>)

Anm

• Koder inom "<>" är koder för reservdelar.

Extra tillbehör

- Lampenhet
- Takmonteringsadapter

- Takmonteringsenhet

- Fjärrkontrollmottagare
- 3 RCA till 15-stiftig mini D-sub-kabel (10' (3,0 m))

AN-D400LP
AN-60KT
AN-XRCM30 (enbart för USA)
AN-TK201 <för AN-60KT>
AN-TK202 <för AN-60KT>
AN-EP101B <för AN-XRCM30>
(enbart för USA)
AN-MR2
AN-C3CP2

Anm

• Beroende på regionen kan det hända att vissa extra tillbehör inte är tillgängliga. Rådfråga en av Sharp auktoriserad projektorhandlare eller serviceverkstad.

Delarnas benämning och funktioner

Numren inom **■** anger de sidor i denna bruksanvisning där ämnet förklaras närmare.

Projektor

Sedd ovanifrån

33 Tangent AUTO SYNC

För automatisk bildjustering vid anslutning till en dator.

26

26 Tangent STANDBY/ON

För att slå på strömmen och ställa projektorn i beredskapsläge.

26, 53 Ström-indikator

26, 53 Lampindikator

53 Temperatur-varningsindikator

32 Tangent ECO+QUIET

Används för att dämpa ljudet från kylfläkten och förlänga lampans livslängd.

Sedd framifrån

52 Luftutsläpp

27 Zoomring

För att förstora/förminska bilden.

27 Fokusering

För justering av fokusen.

27 Justeringsfot

29 Objektivlucka

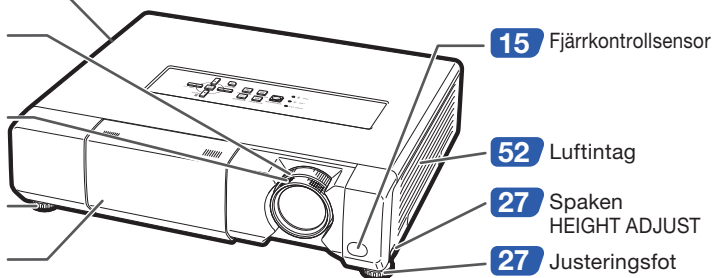
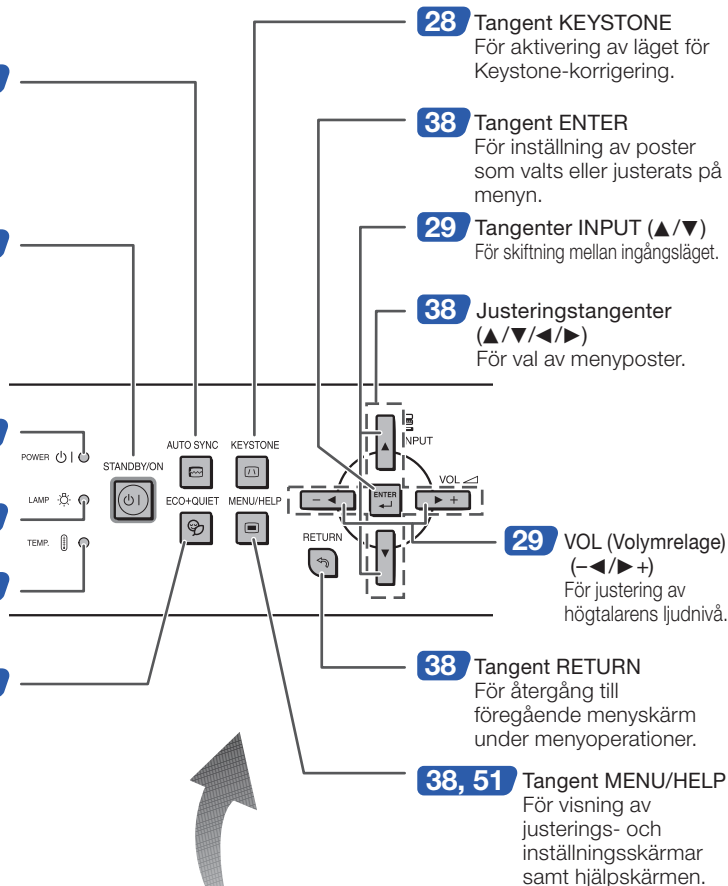

Numren inom  anger de sidor i denna bruksanvisning där ämnet förklaras närmare.

Sedd bakifrån

Uttag

Uttag MONITOR OUT
(Utgång för dator RGB och komponentsignaler. Delad för COMPUTER/COMPONENT1 och 2)
Uttag för anslutning av en bildskärm.

Ingångar COMPUTER/COMPONENT1 och 2
Uttag för RGB från dator och komponentsignaler.

Uttag HDMI **21**
Uttag för HDMI-ingång. **22**
23

Ingång AUDIO 1 **23**

Uttag AUDIO OUT **23**
Ljudutgången hos utrustningen ansluten till ljudingången.

Nätintag **25**
Anslut den medföljande nätkabeln.

Högtalare **46**
Bärhandtag

Fjärrkontrollsensor **15**

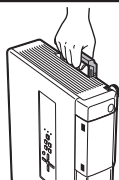
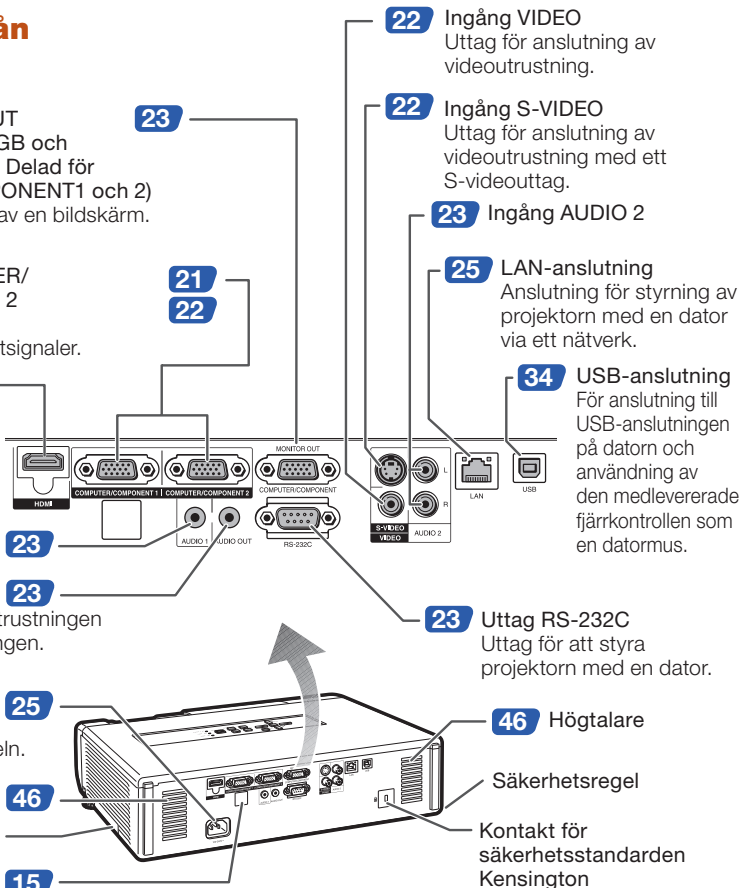

Hur bärhandtaget används

Om du måste flytta projektorn, kan du hålla den i bärhandtaget på sidan.

- Stäng alltid objektivluckan för att förebygga att objektivet skadas vid förflyttning.
- Lyft inte projektorn genom att hålla i objektivet, eftersom objektivet då kan skadas.

Användning av Kensington-låset

- Denna projektor har en kontakt för säkerhetsstandarden Kensington för bruk med säkerhetssystemet Kensington MicroSaver. Anlita informationen som medföljde systemet för anvisningar om att med detta säkra projektorn.

Delarnas benämning och funktioner (Fortsättning)

Tangent STANDBY 26
För att ställa projektorn i beredskapsläge.

Tangenter COMPUTER1/2, HDMI, S-VIDEO, VIDEO 29
För val av respektive ingångsläge.

Tangent BREAK TIMER 32
För visning av paustid.

Tangenter MAGNIFY 33
Används för att förstora/ förminska delar av bilden.

Tangenter PAGE UP/ PAGE DOWN 34
Samma som [Page Down]- och [Page Up]-tangenterna på datorns tangentbord när en USB-anslutning har etablerats (med en USB-kabel eller fjärrstyrningsmottagaren (såljs separat)).

Tangent POINTER 32
För visning av pekare.

Mus (MOUSE)/ Justeringstangenter (▲/▼/◀/▶) 34 38

- Används för att flytta datormarkören när USB-anslutningen har etablerats (med en USB-kabel eller fjärrstyrningsmottagaren (såljs separat)).
- Används för att välja och justera menyposter.

Tangent L-CLICK/ EFFECT 34 32

- Används för att vänsterklicka när USB-anslutningen har etablerats (med en USB-kabel eller fjärrstyrningsmottagaren (såljs separat)).
- För att ändra pekaren eller punktområdet.

Tangent KEYSTONE 28
För aktivering av läget för Keystone-korrigerig.

Tangent AUTO SYNC 33
För automatisk bildjustering vid anslutning till en dator.

Tangent ECO+QUIET 32
Används för att dämpa ljudet från kylfläkten och förlänga lampans livslängd.

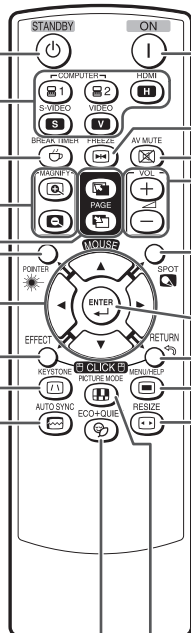

26 Tangent ON
För strömpåslag.

33 Tangent FREEZE
För frysning av bilden.

29 Tangent AV MUTE
För tillfällig visning av en svart skärm och avslag av ljudet.

29 VOL +/- (Volymrelage)
För justering av högtalarens ljudnivå.

32 Tangent SPOT
För visning av spottingt.

38 Tangent ENTER
För inställning av poster som valts eller justerats på menyn.

34 Tangent R-CLICK/ RETURN 38

- Används för att högerklicka när USB-anslutningen har etablerats (med en USB-kabel eller fjärrstyrningsmottagaren (såljs separat)).
- För återgång till föregående menyskärm under menyoperationer.

38 Tangent MENU/HELP 51
För visning av justerings- och inställningsskärmar samt hjälpskärmen.

30 Tangent RESIZE
För ändring av skärmstorlek (NORMAL, STRÄCKNING o.dyl.).

33 Tangent PICTURE MODE
För val av lämplig bild.

Isättning av batterierna

- 1** Dra fliken på locket bakåt, och ta av locket i pilens riktning.
- 2** Sätt i batterierna.
 - Sätt i batterierna med polerna vända enligt märkena ⊕ och ⊖ inuti batterifacket.
- 3** Sätt först i den undre fliken i öppningen och tryck sedan fast locket så att det klickar på plats.

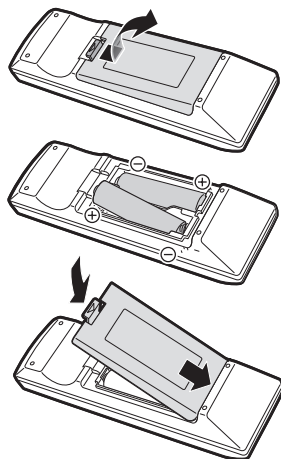

Felaktig hantering av batterierna skapar risk för läckage eller explosion. Observera noga det följande.



Observera

- Det föreligger risk för explosion om batterierna byts felaktigt. Ersätt endast med alkaliska eller manganbatterier.
- Sätt i batterierna med polerna vända enligt märkena ⊕ och ⊖ inuti batterifacket.
- Blanda inte batterier av olika typ eller fabrikat då dessa kan ha olika egenskaper.
- Blanda inte gamla och nya batterier. Detta kan göra att de nya batteriernas livslängd förkortas eller att de gamla batterierna läcker.
- Avlägsna alltid batterierna från fjärrkontrollen så snart de blivit förbrukade då dessa i annat fall kan läcka. Batterivätskan från läckande batterier kan irritera huden. Ta ur och torka av batterierna med en trasa.
- Batterierna som medföljer projektorn kan laddas ur ganska snabbt beroende på hur de förvaras. Byt ut dessa mot nya batterier så snart som möjligt.
- Ta ut batterierna ur fjärrkontrollen om den inte ska användas under en längre tid.
- Följ noga gällande regler (lokala bestämmelser) för att göra sig av med förbrukade batterier.

Användbart omfång

Fjärrkontrollen kan användas för att styra projektorn inom omfången som visas på bilden.



Anm

- Ytterligare en fjärrkontrollsensor finns på baksidan av projektorn.
- Det går att reflektera signalen från fjärrkontrollen på duken för att underlätta driften. Det effektiva avståndet för signalen beror dock på vilket material duken är gjord av.

Vid användning av fjärrkontrollen

- Akta dig för att tappa den och undvik fukt och höga temperaturer.
- Fjärrkontrollen kan fungera felaktigt under lysrörsbelysning. Flytta projektorn bort från lysrörslampan om så är fallet.

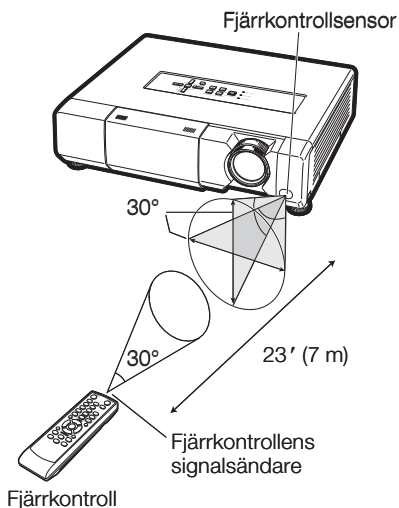

Snabbstart

Detta avsnitt beskriver grundläggande tillvägagångssätt (projektorn ansluten till datorn). Se sidnumret som anges nedan för närmare detaljer om varje steg.

Uppställning och projektion

I detta avsnitt anges ett exempel där projektorn ansluts till en dator.

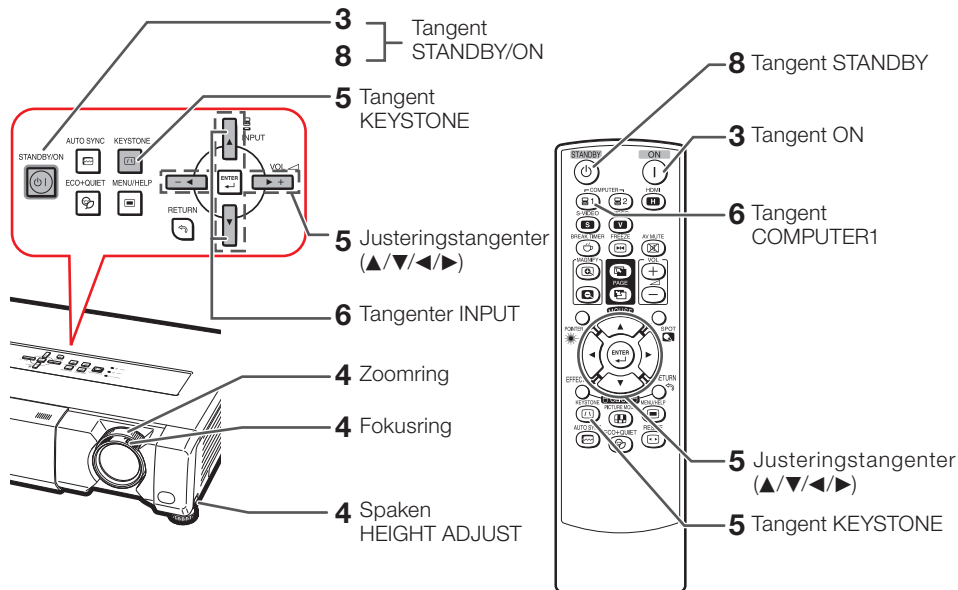

1. Placera projektorn vänd mot en vägg eller en duk → Sid. 18

2. Anslut projektorn till datorn och anslut sedan projektorns nätkabel till ett nätintag

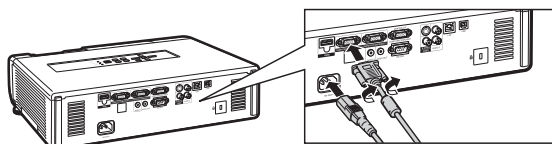

Se sidorna **22** och **23** för anslutning av utrustning utöver en dator.

→ Sid. 21, 24, 25

3. Öppna objektivluckan helt och slå på projektorn

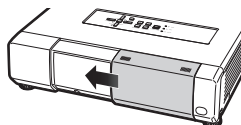

På projektorn
STANDBY/ON



På fjärrkontrollen



→ Sid. 26

4. Justera den projicerade bilden

- 1 Justering av fokus.
- 2 Justering av höjden.
- 3 Justering av skärmstorlek.

➔ Sid. 27

5. Korrigering av trapetsoidförvrängning

Korrigering av trapetsoidförvrängning med Keystone-korrigerig.

På projektorn
KEYSTONE

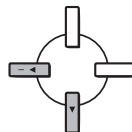
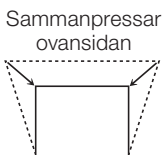
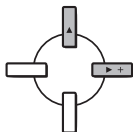

Sammanpressar
undersidan

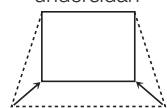

På fjärrkontrollen
KEYSTONE



➔ Sid. 28

6. Välj önskat ingångsläge

Välj "COMPUTER1" med tangenten **INPUT** på projektorn eller med **COMPUTER1** på fjärrkontrollen.

På projektorn



På fjärrkontrollen



INPUT-lista

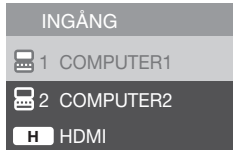

Skärmvisning (RGB)

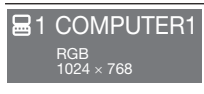

- INPUT-listan visas när du trycker på ingångstangenterna **INPUT** på projektorn. Tryck ▲/▼ för att växla ingångsläge.

➔ Sid. 29

7. Slå på datorn

8. Att slå av strömmen

Tryck på tangenten **STANDBY/ON** på projektorn eller **STANDBY** på fjärrkontrollen och tryck sedan på tangenten på nytt när ett bekräftelsemeddelande visas för att ställa projektorn i beredskapsläge.

På projektorn



På fjärrkontrollen



Skärmvisning

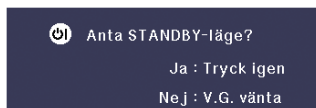

➔ Sid. 26

Uppställning av projektorn

Uppställning av projektorn

För optimal bildkvalitet ska projektorn placeras i rätt vinkel mot duken med projektorns fötter flata på ett jämnt underlag. Detta gör för bäst bildkvalitet och undanröjer behovet av Keystone-korrigerig. (Se sidan 28.)

Standarduppställning (frontprojektion)

- Placera projektorn på lämpligt avstånd från duken i enlighet med den önskade bildstorleken. (Se sidan 20.)



Exempel på standarduppställning

Sedd från sidan

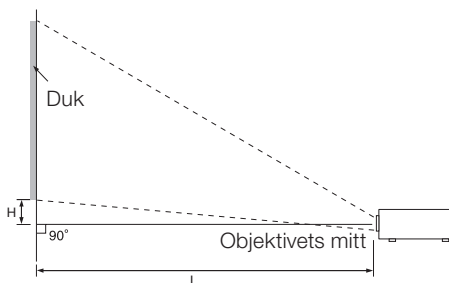

Anm

- Se sidan 20 för ytterligare information om "Dukstorlek och projektionsavstånd".

Uppställning för takmontering

- Vi rekommenderar användning av den valfria takmonteringsadaptern och enheten från Sharp för denna installation. Kontakta en av Sharp auktoriserad projektorhandlare eller serviceverkstad för inköp av den rekommenderade takmonteringsadaptern och enheten (inköps separat).

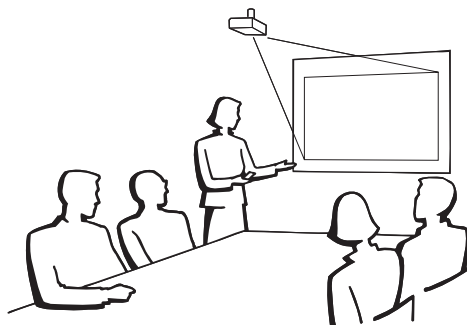

Projektionsläge (PRJ funk.)

Projektorn kan ställas i ett av de 4 projektlägen som anges nedan. Välj ett projektläge som lämpar sig för den aktuella situationen. (Det går att ställa in projektläge i menyn "SKMJUS". Se sidan 44.)

- Bordsplacering, frontprojektion
[Menypost → "Fram"]

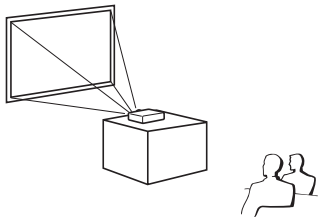

- Takmontering, frontprojektion
[Menypost → "Tak + Fram"]

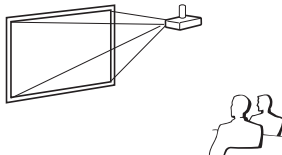

- Bordsplacering, bakprojektion (med en genomskinlig duk)
[Menypost → "Bak"]

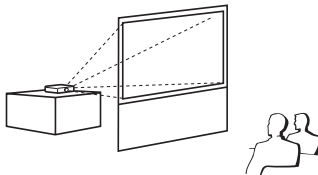

- Takmontering, bakprojektion (med en genomskinlig duk)
[Menypost → "Tak + Bak"]

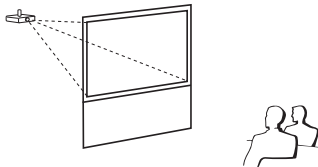

Angivning av projektlbildstorlek och projektlavstånd

Exempel: 16:10 Signalingång (Läget Normal)

Bildstorlek

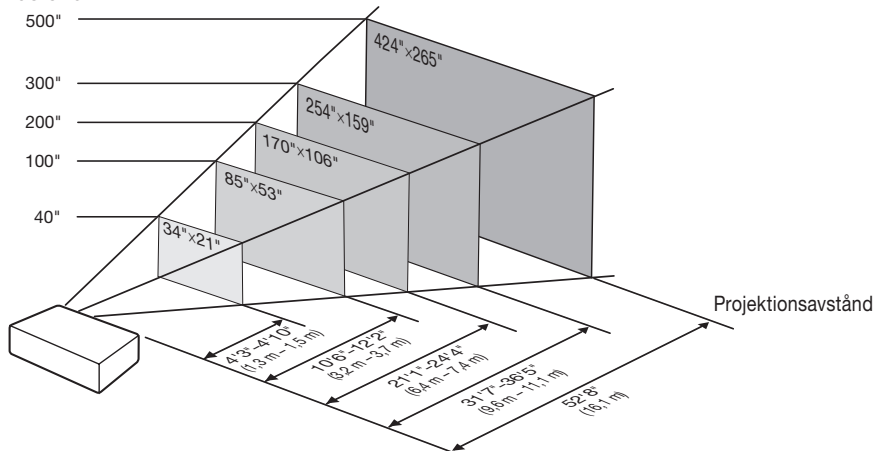

Uppställning av projektorn (Fortsättning)

Dukstorlek och projektionsavstånd

16:10 Signalingång (Läget Normal)

Bildstorlek (dukstorlek)			Projektionsavstånd [L]		Avstånd från objektivets mitt till bildens undersida [H]
Diag. [χ]	Bredd	Höjd	Minimal [L1]	Maximal [L2]	
500" (1270 cm)	1077 cm (424")	673 cm (265")	16,1 m (52' 8")	—	84 cm (33 1/32")
400" (1016 cm)	862 cm (339")	538 cm (212")	12,8 m (42' 2")	14,8 m (48' 7")	67 cm (26 27/64")
300" (762 cm)	646 cm (254")	404 cm (159")	9,6 m (31' 7")	11,1 m (36' 5")	50 cm (19 13/16")
250" (635 cm)	538 cm (212")	337 cm (132")	8,0 m (26' 4")	9,3 m (30' 4")	42 cm (16 33/64")
200" (508 cm)	431 cm (170")	269 cm (106")	6,4 m (21' 1")	7,4 m (24' 4")	34 cm (13 7/32")
150" (381 cm)	323 cm (127")	202 cm (79")	4,8 m (15' 10")	5,6 m (18' 3")	25 cm (9 29/32")
120" (305 cm)	258 cm (102")	162 cm (64")	3,9 m (12' 8")	4,4 m (14' 7")	20 cm (7 59/64")
100" (254 cm)	215 cm (85")	135 cm (53")	3,2 m (10' 6")	3,7 m (12' 2")	17 cm (6 39/64")
80" (203 cm)	172 cm (68")	108 cm (42")	2,6 m (8' 5")	3,0 m (9' 9")	13 cm (5 9/32")
60" (152 cm)	129 cm (51")	81 cm (32")	1,9 m (6' 4")	2,2 m (7' 3")	10 cm (3 31/32")
40" (102 cm)	86 cm (34")	54 cm (21")	1,3 m (4' 3")	1,5 m (4' 10")	7 cm (2 41/64")

χ: Bildstorlek (diag.) (tum/cm)

L: Projektionsavstånd (m/fot)

L1: Minimalt projektionsavstånd (m/fot)

L2: Maximalt projektionsavstånd (m/fot)

H: Avstånd från objektivets mitt till bildens undersida (cm/tum)

Formeln för bildstorlek och projektionsavstånd

[m/cm]

L1 (m) = 0,03212χ

L2 (m) = 0,03703χ

H (cm) = 0,1678χ

[Fot/tum]

L1 (fot) = 0,03212χ / 0,3048

L2 (fot) = 0,03703χ / 0,3048

H (tum) = 0,1678χ / 2,54

4:3 Signalingång (Läget Normal)

Bildstorlek (dukstorlek)			Projektionsavstånd [L]		Avstånd från objektivets mitt till bildens undersida [H]
Diag. [χ]	Bredd	Höjd	Minimal [L1]	Maximal [L2]	
400" (1016 cm)	813 cm (320")	610 cm (240")	14,5 m (47' 9")	—	76 cm (29 59/64")
300" (762 cm)	610 cm (240")	457 cm (180")	10,9 m (35' 9")	12,6 m (41' 3")	57 cm (22 7/16")
250" (635 cm)	508 cm (200")	381 cm (150")	9,1 m (29' 10")	10,5 m (34' 5")	47 cm (18 45/64")
200" (508 cm)	406 cm (160")	305 cm (120")	7,3 m (23' 10")	8,4 m (27' 6")	38 cm (14 61/64")
150" (381 cm)	305 cm (120")	229 cm (90")	5,5 m (17' 11")	6,3 m (20' 8")	28 cm (11 7/32")
120" (305 cm)	244 cm (96")	183 cm (72")	4,4 m (14' 4")	5,0 m (16' 6")	23 cm (8 31/32")
100" (254 cm)	203 cm (80")	152 cm (60")	3,6 m (11' 11")	4,2 m (13' 9")	19 cm (7 31/64")
80" (203 cm)	163 cm (64")	122 cm (48")	2,9 m (9' 7")	3,4 m (11' 0")	15 cm (5 83/64")
70" (178 cm)	142 cm (56")	107 cm (42")	2,5 m (8' 4")	2,9 m (9' 8")	13 cm (5 15/64")
60" (152 cm)	122 cm (48")	91 cm (36")	2,2 m (7' 2")	2,5 m (8' 3")	11 cm (4 31/64")
40" (102 cm)	81 cm (32")	61 cm (24")	1,5 m (4' 9")	1,7 m (5' 6")	8 cm (2 63/64")

χ: Bildstorlek (diag.) (tum/cm)

L: Projektionsavstånd (m/fot)

L1: Minimalt projektionsavstånd (m/fot)

L2: Maximalt projektionsavstånd (m/fot)

H: Avstånd från objektivets mitt till bildens undersida (cm/tum)

Formeln för bildstorlek och projektionsavstånd

[m/cm]

L1 (m) = 0,03636χ

L2 (m) = 0,04192χ

H (cm) = 0,18996χ

[Fot/tum]

L1 (fot) = 0,03636χ / 0,3048

L2 (fot) = 0,04192χ / 0,3048

H (tum) = 0,18996χ / 2,54

Anm

- Se sidan 18 angående "Projektionsavstånd [L]" och "Avstånd från objektivets mitt till bildens undersida [H]".
- Tillåt en viss felmarginal hos värdena i tabellerna ovan.

Anslutning av projektorn till annan utrustning

Var noga med att före anslutning koppla bort projektorns nätkabel från vägguttaget och se till att utrustningen som ska anslutas är avslagen. Slå först på projektorn och sedan den andra apparaten efter anslutning. Vid anslutning till en dator ska du slå på datorn allra sist efter att alla anslutningar utförts.





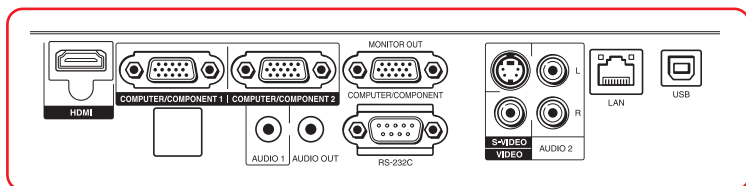

VIKTIGT:

Se till att rätt ingångsläge har valts på projektorn innan du slår på ansluten utrustning.

- Vi hänvisar till bruksanvisningen som ska anslutas för närmare detaljer om kablar och anslutning.
- Det kan behövas andra kablar eller kontaktdon som ej förtecknas nedan.

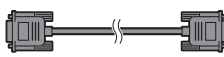
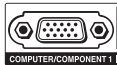
Uttag på projektorn

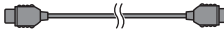











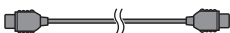

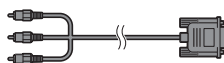

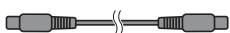

Utrustning	Uttag på ansluten utrustning	Kabel	Uttag på projektorn
	RGB-utgång 	RGB-kabel (medföljer) 	COMPUTER/COMPONENT1 eller 2 
	HDMI-utgång 	HDMI-kabel (extra tillbehör) 	HDMI 

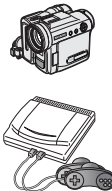
Anm











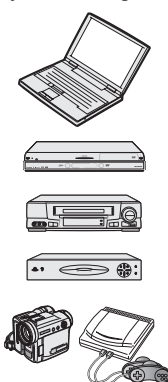

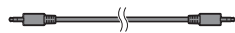

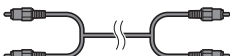

- Beroende på specifikationerna för videoutrustningen eller DVI↔HDMI digitalkabeln, kan det inträffa att signalöverföringen inte fungerar riktigt. (HDMI-specifikationen understöder inte alla kopplingar till en videoutrustning som har digitala HDMI-utgångar och använder en DVI↔HDMI digitalkabel.)
- Se "Tabell över datorkompatibilitet" på sidan 58 för en lista över datorsignaler som är kompatibla med projektorn. Användning med datorsignaler utöver de angivna kan göra att vissa funktioner inte fungerar.
- En Macintosh-adapter kan krävas för vissa Macintosh-datorer. Kontakta närmaste Macintosh-handlare.
- **Beroende på datorn som används kan det hända att ingen bild visas om datorns externa utgång inte är påslagen. (Tryck t.ex. samtidigt på tangenterna "Fn" och "F5" vid användning av en notebookdator från SHARP.)** Anlita datorns bruksanvisning för detaljer om hur datorns externa utgång ska slås på.

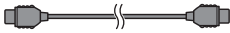
Anslutning av projektorn till annan utrustning (Fortsättning)

Utrustning	Uttag på ansluten utrustning	Kabel	Uttag på projektorn
	HDMI-utgång 	HDMI-kabel (extra tillbehör) 	HDMI 
	Komponent videoutgång 	3 RCA till 15-stiftig mini D-sub-kabel (tillval, AN-C3CP2) 	COMPUTER/COMPONENT1 eller 2 
	S-videoutgång 	S-videokabel (extra tillbehör) 	S-VIDEO 
	Videoutgång 	Videokabel (extra tillbehör) 	VIDEO 
	Komponent videoutgång	Kablar för en kamera eller videospel/3 RCA till 15-stiftig mini D-sub-kabel (tillval, AN-C3CP2)  RCA kontaktadapter (extra tillbehör)	COMPUTER/COMPONENT1 eller 2 
	S-videoutgång	Kablar för en kamera eller videospel 	S-VIDEO 
	Videoutgång	Kablar för en kamera eller videospel 	VIDEO 

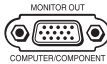
Anm

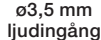
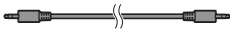
- Beroende på specifikationerna för videoutrustningen eller DVI↔HDMI digitalkabeln, kan det inträffa att signalöverföringen inte fungerar riktigt. (HDMI-specifikationen understöder inte alla kopplingar till en videoutrustning som har digitala HDMI-utgångar och använder en DVI↔HDMI digitalkabel.)
- HDMI (High-Definition Multimedia Interface) är ett digitalt AV-gränssnitt som kan sända högdefinierade videosignaler, flerkanaliga ljudsignaler och dubbelriktade styrsignaler i en enda kabel.
- Då det är kompatibelt med HDCP (High-bandwidth Digital Content Protection) systemet, kommer de digitala videosignalerna inte att försämrats vid överföring och en högkvalitativ bild med en enkel anslutning kan fås.
- När du ansluter videoutrustningen med en 21-stifts RGB-utgång (Euro-scart) till projektorn, ska du använda en kommersiellt tillgänglig kabel som passar den projektor du vill ansluta.
- Projektorn stödjer inte RGBC-signalerna via Euro-scart.

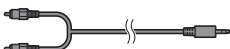
Utrustning	Uttag på ansluten utrustning	Kabel	Uttag på projektorn	
	ø3,5 mm ljudutgång 	ø3,5 mm ljudkabel (stereo eller mono) (kommersiellt tillgängliga eller som Sharpreservdel QCNWGA038WJPZ) 	AUDIO 1 	
	RCA ljudutgång 	RCA ljudkabel (extra tillbehör) 	Kablar för en kamera eller videospel 	AUDIO 2 
	Ljudutgång			
	HDMI-utgång 	HDMI-kabel (extra tillbehör) 	HDMI 	
Bildskärm 	RGB-ingång 	RGB-kabel (medföljer eller extra tillbehör) 	MONITOR OUT 	
Förstärkare 	ø3,5 mm ljudingång 	ø3,5 mm ljudkabel (stereo eller mono) (kommersiellt tillgängliga eller som Sharpreservdel QCNWGA038WJPZ) 	AUDIO OUT 	
	RCA ljudingång	ø3,5 mm stereominijack till RCA-ljudkabel (extra tillbehör) 		

Anm

- Vid användning av en monoljudkabel på ø3,5 mm blir volymnivån hälften av nivån när en stereoljudkabel på ø3,5 mm används.
- Du kan välja "Audio 1", "Audio 2" eller "HDMI" för "Ljudingång" i menyn "PRJ-JUS". (Se sidan 46.)
- RGB-signaler och komponentsignaler kan utmatas till bildskärmen. HDMI-ingångsvideosignal kommer inte att matas ut.

Denna projektor kan bearbeta följande signaler när den är ansluten till HDMI-utrustning:

- Video signal: För detaljer se "Digital-stöd" i "Tabell över datorkompatibilitet" på sid 58.
- Ljudsignal: Linjärt PCM-ljud
- Samplingsfrekvens: 48kHz/44,1kHz/32kHz

Att styra projektorn med en dator

När uttaget RS-232C på projektorn ansluts till en dator med seriekontrollkabeln RS-232C (korstyp, extra tillbehör) kan datorn användas för att styra projektorn och kontrollera projektorns tillstånd. Se "INSTALLATIONSHANDBOK" som finns på den medlevererade CD-ROM-skivan angående "Tekniska data och kommandoinställningar för RS-232C".

Vid anslutning till en dator med seriekontrollkabeln RS-232C

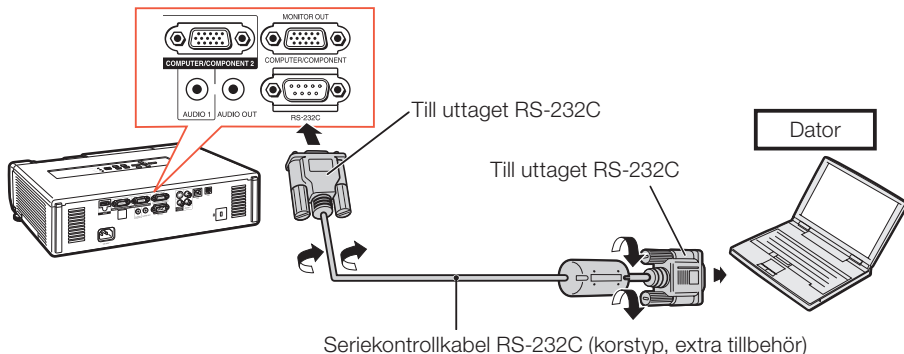

Anm

- Funktionen RS-232C fungerar kanske inte om uttagen på din dator inte är rätt inställda. Anlita datorns bruksanvisning för detaljer.
- Se sidorna 2 till 9 i "INSTALLATIONSHANDBOK" som finns på den medföljande CD-ROM-skivan för "Tilldelning av anslutningsstift" och "Tekniska data och kommandoinställningar för RS-232C".

Info

- Anslut inte kabeln RS-232C till någon port utöver uttaget RS-232C på datorn. I annat fall kan det uppstå skador på datorn eller projektorn.
- Undvik att ansluta eller koppla bort seriekontrollkabeln RS-232C från datorn medan den är påslagen. Detta kan orsaka skador på datorn.

När du ansluter till LAN-anslutning med en LAN-kabel

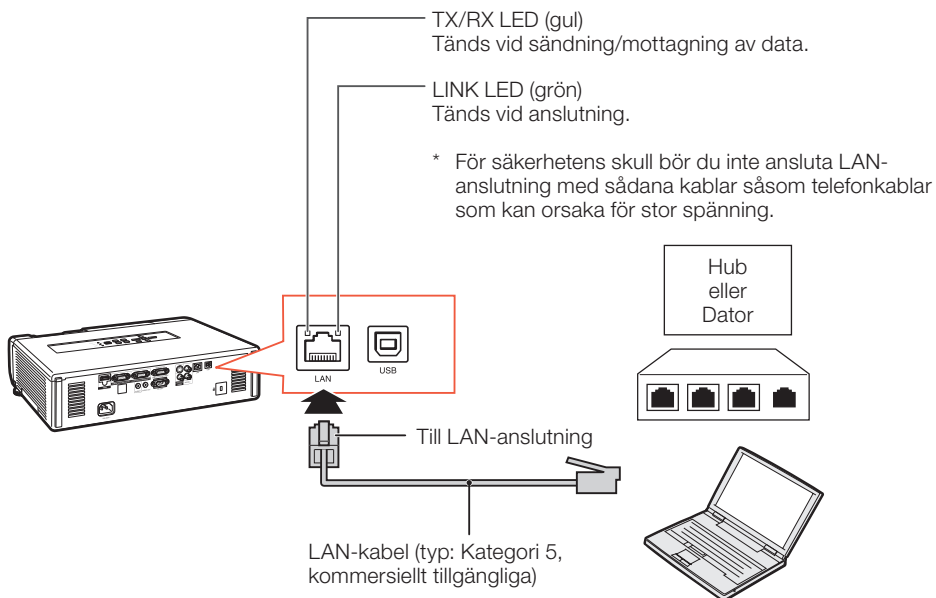

Anm

- När du ansluter till en hub ska du använda en rak Kategori 5-kabel (CAT.5) (kommersiellt tillgängliga).
- När du ansluter till en dator ska du använda en korsad Kategori 5-kabel (CAT.5) (kommersiellt tillgängliga).

Anslutning av nätkabeln

Anslut den medföljande nätkabeln till nätintaget på baksidan av projektorn. Anslut sedan till ett vägguttag.

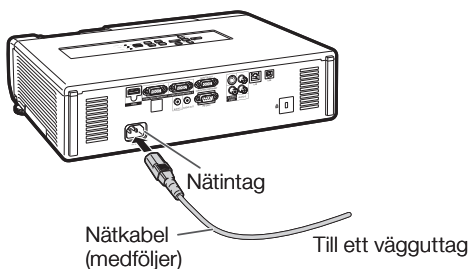

Att slå projektorn på/av

Att slå på projektorn

Utför alltid anslutning till yttre utrustning och till strömkällan innan du utför åtgärderna som beskrivs nedan. (Se sidorna 21 till 25.)

Öppna objektivluckan helt och tryck på **STANDBY/ON på projektorn eller på **ON** på fjärrkontrollen.**

- Strömindikator lyser nu grönt.
- Projektorn är klar att användas efter att lampbytesindikatorn har tänts.



Anm

• Angående lampindikatorn

Lampindikatorn tänds för att upplysa om lampans tillstånd.

Grön: Lampan är på.

Blinkar grön: Lampan håller på att värmas upp.

Röd: Lampan slocknar på ett onormalt sätt eller behöver bytas.

- När projektorn slås på kan lampan flimra en aning under den första minuten efter att lampan slagits på. Detta är normalt då lampans kontrollkrets försöker stabilisera lampans egenskaper. Betrakta inte detta som ett fel.
- Om projektorn ställs i beredskapsläget och sedan omedelbart slås på igen kan det ta en viss tid innan lampan startar projektion.
- När systemlåset är inställt visas inmatningsrutan för tangentkod. Makulera tangentkoden genom att mata in den redan inställda tangentkoden. Se sidan 46 för detaljer.

Att slå av strömmen (och ställa projektorn i beredskapsläge)

Tryck på **STANDBY/ON** på projektorn eller **STANDBY** på fjärrkontrollen och tryck sedan åter på tangenten medan bekräftelsemeddelandet visas för att ställa projektorn i beredskapsläge.

- Projektorn kan inte slås på under nedkylning.



Info

- När "Automatisk omstart" är satt till "På": Om nätkabeln är bortkopplad från vägguttaget eller strömbrytaren är avslagen när projektorn är på kommer projektorn automatiskt att slås på när du sätter i nätkabeln i ett strömouttag eller när strömbrytaren slås på. (Se sidan 45.)
- Engelska är det grundinställda språket. Om du vill ändra till ett annat språk ska du utföra proceduren på sidan 44.

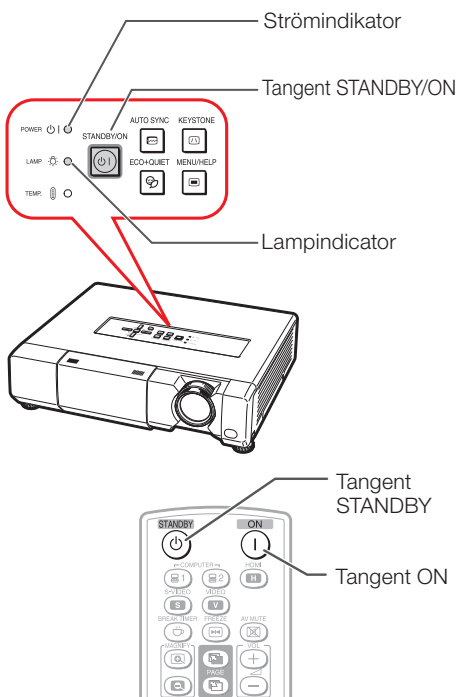

Skärmvisning (bekräftelsemeddelande)



Anta STANDBY-läge?

Ja : Tryck igen

Nej : V.G. vänta



Info

• Funktionen direkt ström av:

Det går att koppla bort nätkabeln från vägguttaget även om kylfläkten fortfarande är igång.

Bildprojektion

Justering av den projicerade bilden

1 Justering av fokus

Det går att ställa in skärpan med fokusringen på projektorn.

Vrid på fokusringen för att justera skärpan medan du tittar på bilden.

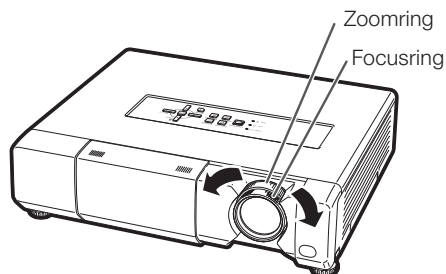

2 Justering av höjden

Projektorns höjd kan justeras med hjälp av justeringsfötterna.

När duken befinner sig ovanför projektorn går det att höja den projicerade bilden med justeringar på projektorn.

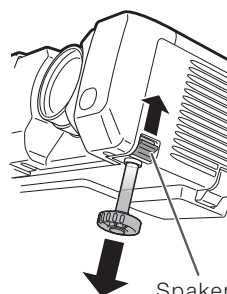

- 1 Lyft spaken HEIGHT ADJUST och lyft samtidigt projektorn för att justera dess höjd.

- 2 Ta bort handen från spaken HEIGHT ADJUST på projektorn när den önskade höjden erhållits.

- Projektionsvinkeln kan justeras upp till 9 grader från underlaget på vilket projektorn är placerad.

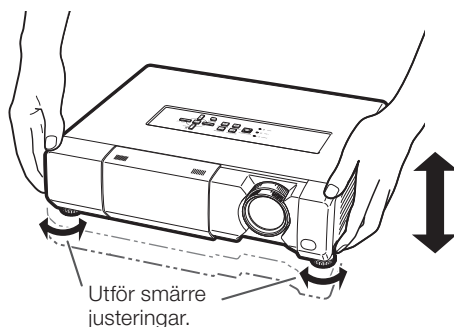

Anm

- Vid justering av projektorns höjd kan det uppstå trapetsoidförvrängning. Använd Keystone-korrigerig för att rätta till sådan förvrängning. (Se sidorna 28 och 43.)

3 Justering av skärmstorlek

Det går att justera skärmstorleken med zoomringen på projektorn.

Vrid på zoomringen för att förstora eller förminska skärmstorleken.

Info

- Tryck inte alltför hårt på projektorn när den främre justeringsfoten sträcks ut.
- Vid sänkning av projektorn ska du akta dig för att klämma fingrarna i gapet mellan justeringsfötter och projektorn.
- Håll ett fast tag i projektorn när du lyfter eller flyttar den.
- Håll inte i området runt objektivet.

Bildprojektion (Fortsättning)

Korrigerig av trapetsoidförvrängning

När bilden projiceras antingen uppifrån eller nerifrån i en vinkel mot duken kan bilden utsättas för trapetsformad förvrängning. Funktionen för att korrigera en sådan trapetsförvrängning kallas Keystone-korrigerig.

Anm

- Keystone-korrigerig kan användas för att justera vinkeln med cirka ± 40 grader och även skärmen kan ställas in på en vinkel på cirka ± 40 grader (när omformateringsläget står på "NORMAL" (se sidan 30)).

1 Tryck på **KEYSTONE** för att aktivera läget för Keystone-korrigerig.

- Det går även att visa läget för Keystone-korrigerig på skärmen med **KEYSTONE** på projektorn.

2 Tryck på **▲/▶** eller **◀/▼** för att utföra Keystone-korrigerig.

- Det går även att utföra Keystone-korrigerig med justeringstangenterna på projektorn.

Anm

- Tryck på **RETURN** medan läget för Keystone-korrigerig visas på skärmen för att återgå till grundinställningen.

3 Tryck på **KEYSTONE**.

- Skärmvisning av läget för Keystone-korrigerig försvinner.
- Det går även att använda **KEYSTONE** på projektorn.

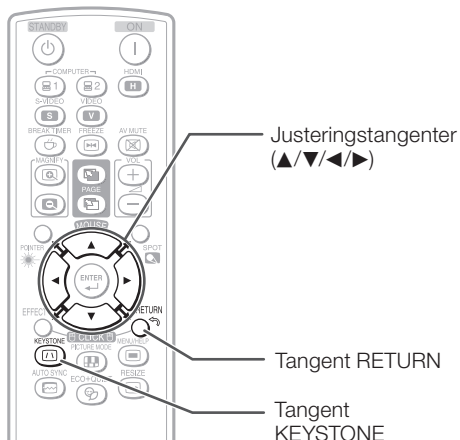

Skärmvisning (läget för Keystone-korrigerig)



Sammanpressar ovansidan.
(Flytta skjutstapeln i riktningen +.)

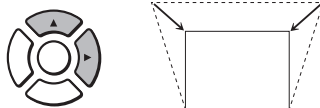

Sammanpressar undersidan.
(Flytta skjutstapeln i riktningen -.)

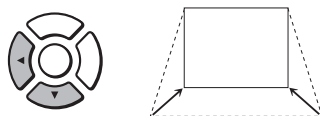

Info

- Vid justering av bilden med Keystone-korrigerig kan raka linjer och kanterna på bilden te sig naggade.

Ändring av ingångsläge

Välj lämpligt ingångsläge för den anslutna utrustningen.

Tryck på **COMPUTER1/2**, **HDMI**, **S-VIDEO** eller **VIDEO** på fjärrkontrollen för att välja ingångsläge.

- När du trycker **INPUT** på projektorn visas listan **INPUT**.

Tryck **▲/▼** för att växla ingångsläge.

Justering av volymen

Tryck på **VOL +/-** på fjärrkontrollen eller **◀/▶** på projektorn för att justera volymen.

Anm

- Ett tryck på **VOL-/-◀** sänker volymen.
- Ett tryck på **VOL+/>▶** höjer volymen.
- När projektorn är ansluten till yttre utrustning ändras volymnivån hos den yttre komponenten i enlighet med volymnivån hos projektorn. Ställ projektorns volym på dess lägsta nivå när projektorn slås på/av eller vid ändring av ingångssignal.
- När du inte vill utmata ljud från projektorns högtalare då projektorn är ansluten till yttre utrustning ska du ställa "Högtalare" i menyn "PRJ-JUS" på "Av". (Se sidan 46.)

Uppvisning av en svart skärm och tillfälligt ljudavslag

Tryck på **AV MUTE** på fjärrkontrollen eller stäng objektivluckan för att tillfälligt visa en svart skärm och slå av ljudet.

Anm

- Ett nytt tryck på **AV MUTE** slår på den projicerade bilden igen.
- När du stänger objektivluckan kommer projektorn att övergå till läge **AV-DÄMPNING** och kommer att stängas av automatiskt efter cirka 30 minuter.

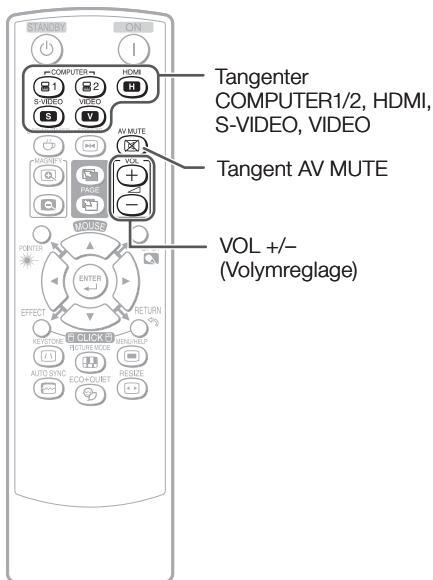

Skärmvisning



Skärmvisning



Bildprojektion (Fortsättning)

Omformateringsläge

Denna funktion gör det möjligt att modifiera eller anpassa omformateringsläget för att framhäva den inmatade bilden. Du kan välja mellan olika bildformat beroende på signalen som tas emot.

Tryck på **RESIZE**.

- Se sidan **43** för inställning på menyskärmen.

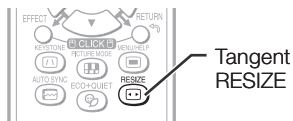

DATOR

		NORMAL	FULL	DOT BY DOT	STRÄCKNING
Bildförhållande 4:3	SVGA (800 × 600)	1068 × 800	1280 × 800	800 × 600	1280 × 720
	XGA (1024 × 768)			1024 × 768	
	SXGA (1152 × 864)			1152 × 864	
	SXGA+ (1400 × 1050)			1400 × 1050	
Andra bildförhållanden	SXGA (1280 × 1024)	1000 × 800	1280 × 800	1280 × 1024	—
	1280 × 720	1280 × 720		—	
	1360 × 768	1280 × 722		1360 × 768	
	1366 × 768	1280 × 720		1366 × 768	
	1280 × 768	1280 × 768		—	
1280 × 800	1280 × 800	—	1280 × 720		

Ingångssignal		Utmatad skärmbild			
Dator	Bildtyp	NORMAL	FULL	DOT BY DOT	STRÄCKNING
Upplösning XGA och under	 Bildförhållande 4:3				
Upplösning högre än XGA				*3	*1
SXGA (1280 × 1024)	 Bildförhållande 5:4			*3	*1
1280 × 720	 Bildförhållande 16:9	*1		—*2	—*2
1360 × 768 1366 × 768	 Bildförhållande 16:9			*3	
1280 × 768	 Bildförhållande 15:9	*1		—*2	*1
1280 × 800	 Bildförhållande 16:10		—*2	—*2	*1

: Beskuret område i vilket bilden inte kan projiceras































: Område där signalerna ligger utanför bilden

*1 Funktionen skifta bild kan användas för dessa bilder.

*2 Samma som läget NORMAL.

*3 Vid SXGA+ inmatning.

VIDEO/DTV

Ingångssignal		Utmatad skärmbild			
Video/DTV	Bildtyp	NORMAL	OMRÅDESZOOM	V-STRÄCKNING	STRÄCKNING
480I, 480P, 576I, 576P, NTSC, PAL, SECAM	 Bildförhållande 4:3				 *1
	 Sammanpressad				 *1
	 Letterbox				 *1
720P, 1035I, 1080I, 1080P	 Bildförhållande 16:9	 *1			—*2
	 Bildförhållande 16:9	 *1			
540P	 Bildförhållande 16:9	 *1			
	 Bildförhållande 16:9 (Bildförhållandet 4:3 på en skärm av formatet 16:9)	 *1			

 : Beskuret område i vilket bilden inte kan projiceras

 : Område i vilket bilden inte ingår i ursprungssignalen

*1 Funktionen skifta bild kan användas för dessa bilder.

*2 Samma som läget NORMAL.

Angående upphovsrättigheter

- Om funktionen OMFORMATERA används till att välja ett bildformat med ett annorlunda storleksförhållande till ett TV-program eller en videobild, så blir bilden som visas annorlunda än originalbilden. Tänk på detta vid val av bildformat.
- Användning av funktionen Omformatera eller Keystone-korrigerig till att komprimera eller utvidga en bild för kommersiellt syfte/allmän visning på kaféer, hotell o.s.v. kan innebära intrång på upphovsrättsinnehavares lagstadgade upphovsrätt. Var god uppmärksamma detta.

Drift med fjärrkontrollen

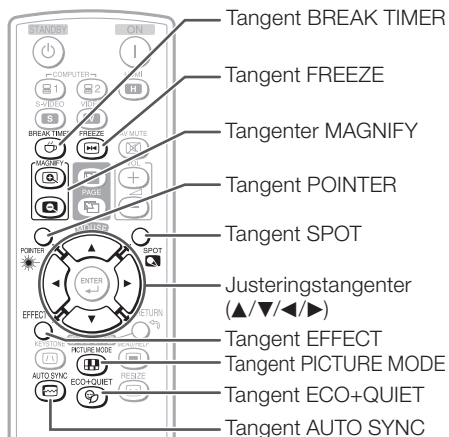

Visa pekaren

- 1 Tryck på **POINTER** och tryck på ▲/▼/◀/▶ på fjärrkontrollen för att flytta pekaren.
 - Tryck på **EFFECT** för att ändra pekarikonen (5 sorter).

Sjärna	Finger1	Finger2	Hjärta	Understrykning

- 2 Tryck på **POINTER** igen.
 - Pekaren kommer att försvinna.

Visning och inställning av paustimern

- 1 Tryck på **BREAK TIMER**.
 - Timern startar nedräkning från 5 minuter.

Skärmvisning



- 2 Tryck på ▲/▼/◀/▶ för att ställa in längden på paustiden.

- **Höj med ▲ eller ▶**
5 minuter → 6 minuter → 60 minuter
- **Sänk med ◀ eller ▼**
4 minuter → 3 minuter → 1 minut
- Paustiden kan ställas in i steg om en minut (upp till 60 minuter).

Makulering av paustidens visningsfunktion

Tryck på **BREAK TIMER**.

Anm

- Paustimern fungerar inte när projektorn använder funktionen "Autosynk.", "Frys" eller "AV-dämpning".

Använda punktfunktionen

- 1 Tryck på **SPOT** och tryck på ▲/▼/◀/▶ på fjärrkontrollen för att flytta punktområdet.

- Tryck på **EFFECT** för att ändra storleken på punktområdet (3 sorter).

1/9	1/25	1/8

- 2 Tryck på **SPOT** igen.
 - Punktområdet kommer att försvinna.

Växla mellan Ekoläge+Tyst läge

Tryck på **ECO+QUIET** för att koppla in/ur Eko+Tyst läge.

- När Eko+Tyst läge är "På", dämpas ljudet från kylfläkten, strömförbrukningen minskar och lampans livslängd förlängs.

Anm

- Se "Eko+Tyst" på sidan 42 för närmare detaljer.

Autosynk (justering av autosynkronisering)

Funktionen för autosynk fungerar för att avkänna ingångssignalen när projektorn slagits på.

Tryck på **AUTO SYNC** för att manuellt utföra autosynk.

Anm

- När optimal bildkvalitet inte kan erhållas med justering av autosynkronisering ska du använda hjälpmenyn för att justera manuellt. (Se sidan 51.)

Frysning av en rörlig bild

1 Tryck på FREEZE.
• Den projicerade bilden fryses.

2 Tryck på FREEZE igen för att återgå till den rörliga bilden från den nu anslutna apparaten.

Val av bildläge

Det går att välja lämpligt bildläge för bilden som nu visas, t.ex. film eller videospel.

Tryck på **PICTURE MODE**.

- Vart tryck på **PICTURE MODE** ändrar bildläget i följande ordning:

STANDARD → PRESENTATION → BIOGRAF → SPEL → sRGB*

Anm

- Se sidan 40 för närmare detaljer om bildläget.

* "sRGB" visas enbart vid inmatning av en RGB-signal.



Visa en förstora del av bilden

Du kan förstora grafer, tabeller och andra partier i den projicerade bilden. Detta är praktiskt när du vill ge mer detaljerade förklaringar.

1 Tryck på  MAGNIFY på fjärrkontrollen.

- Förstora bilden.
- Tryck på  eller  **MAGNIFY** för att förstora respektive förminska bilden.

Anm

Tryck på .
→
x1 x2 x3 x4
←
Tryck på .

- Du kan ändra placeringen av en förstora bild med ▲, ▼, ◀ och ▶.

2 Tryck på RETURN på fjärrkontrollen för att avbryta funktionen.

- Förstoringen återgår då till x1.

Anm

- Valbar förstoring skiljer sig beroende på inmatad signal.
- Bilden återgår till normalt format (x1) i följande situationer.
 - När ingångsläget ändras.
 - Om du trycker på **RETURN**.
 - Om insignalen ändras.
 - Om insignalens upplösning eller uppdateringsfrekvens (vertikal frekvens) ändras.
 - När omformateringsläget ändras.
 - När bildläget ändras.
 - När progressivläget ändras.

Drift med fjärrkontrollen (Fortsättning)

Använda fjärrkontrollen som trådlös datormus

Om projektorn och datorn ansluts till varandra med en USB-kabel kan du använda fjärrkontrollen för att styra datorns mus.

Om datorn står för långt borta från projektorn och inte kan anslutas med en USB-kabel, kan du med hjälp av fjärrkontrollmottagaren (tillval, AN-MR2) styra projektorn via fjärrkontrollen. Se fjärrkontrollmottagarens bruksanvisning för mer information.

Anslutning med en USB-kabel

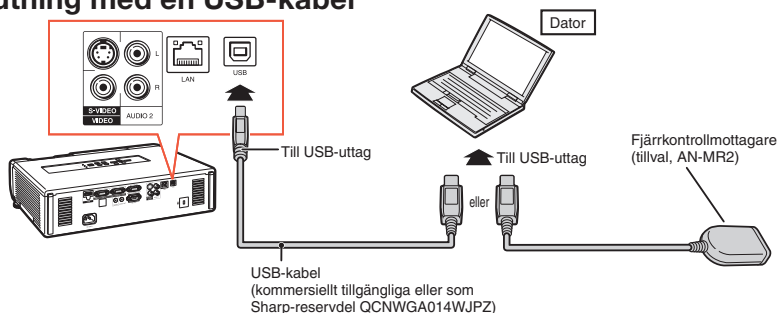

När du gjort anslutningen styr du muspekaren på följande sätt.

- **För att flytta markören**
Tryck på MOUSE-/justertangenterna (▲/▼/◀/▶).
- **För att vänsterklicka**
Tryck på **L-CLICK**.
- **För att högerklicka**
Tryck på **R-CLICK**.
- **Om din dator endast stöder möss med en knapp (såsom på Macintosh)**
Tryck på **L-CLICK** eller **R-CLICK**.
L-CLICK och **R-CLICK** har samma funktion.
- **För att använda [Page Up] resp.[Page Down]**
Samma funktion som [Page Up]- och [Page Down]-tangenterna på datorns tangentbord.
Tryck på **PAGE UP** eller **PAGE DOWN**.

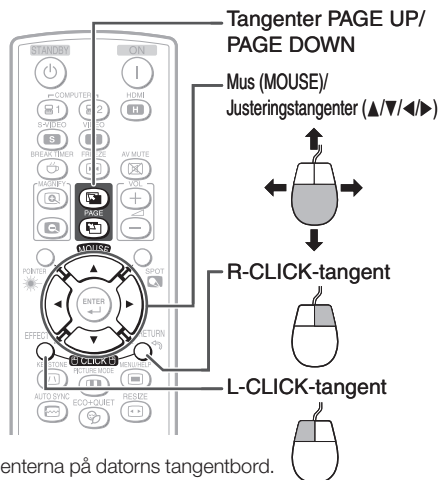

Anm

- Denna funktion fungerar endast med Microsoft® Windows® OS och Mac OS®. Men den fungerar inte med följande operativsystem som inte stöder USB.
 - Versioner tidigare än Windows® 95.
 - Versioner tidigare än Windows® NT 4.0.
 - Versioner tidigare än Mac OS® 8.5.
- Denna funktion kan inte användas vid visning av menyskärmen.
- Kontrollera att datorn känner igen USB-anslutningen.

Menyposter

Det följande visas vilka poster som kan ställas in på projektorn.

Menyn "Bild"

SIDA 1

Bild	SKJ	PRJ	Nät.	Hjälp
Bildläge				
Kontrast	[0]	[-]	[+]	[OK]
Ljusinst.	[0]	[-]	[+]	[OK]
Färg	[0]	[-]	[+]	[OK]
Toning	[0]	[-]	[+]	[OK]
Skärpa	[0]	[-]	[+]	[OK]
Röd	[0]	[-]	[+]	[OK]
Blå	[0]	[-]	[+]	[OK]

SIDA 2

Bild	SKJ	PRJ	Nät.	Hjälp
Bildläge				
Färgtemp	[0]	[-]	[+]	[OK]
BrilliantColor™	[1]	[-]	[+]	[OK]
C.M.S.-inställning		På		
C.M.S.				
Progressiv		3D Progressiv		
Brusred.		Av		
Eko+Tyst		På		
◆◆◆Nollst.				

"C.M.S."

C.M.S.				
C.M.S.-Färgskiftning				
C.M.S.-Mättning				
C.M.S.-Värde				
◆◆◆Nollst.				
R	[0]	[-]	[+]	[OK]
GU	[0]	[-]	[+]	[OK]
GR	[0]	[-]	[+]	[OK]
C	[0]	[-]	[+]	[OK]
B	[0]	[-]	[+]	[OK]
M	[0]	[-]	[+]	[OK]
◆◆◆Nollst.				

*1 Poster vid inmatning av en RGB-signal via COMPUTER1/2 eller HDMI.

*2 Poster vid inmatning av en komponentsignal via COMPUTER1/2 eller HDMI, eller vid val av S-VIDEO eller VIDEO.

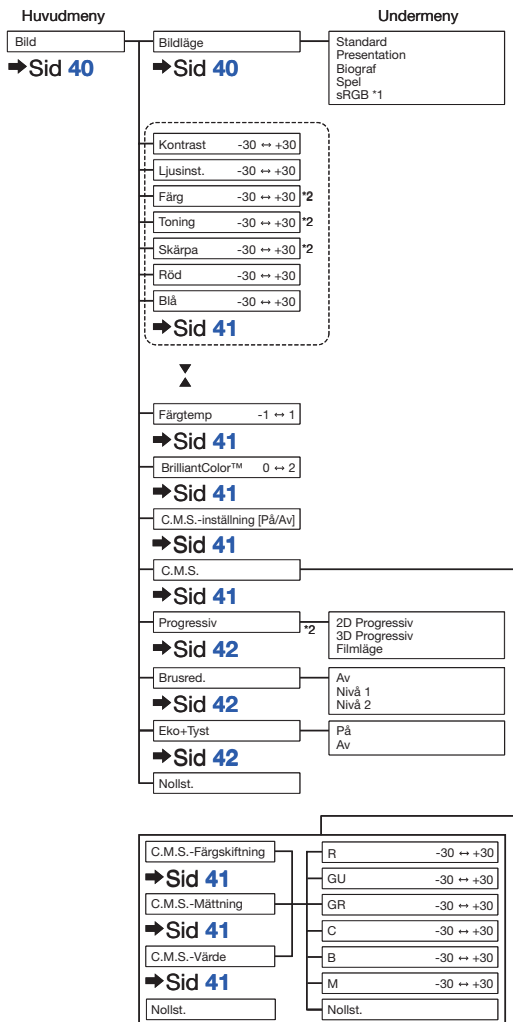

Menyposter (Fortsättning)

Meny "Skärmjustering (SKM-JUS)"

Bild	SKM-JUS	PRJ	Nät.	Hjälp
Omformatera			↕ Sträckning	
Bildskifte	[0]			+ ▢
Keystone	[0]			+ ▴
Overscan			↕ På	
OSD visn.			↕ På	
Dold textning			↕ Av	
Bakgrund			↕ Logo	
PRJ funk.			↕ Fram	
Språk(Language)			↕ Svenska	
↩ VÄL/JUS. ← ENTER END				

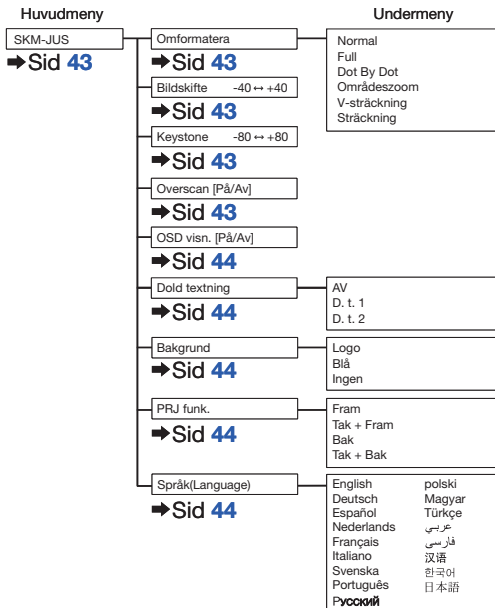

Meny "Projektorjustering (PRJ-JUS)"

Bild	SKJ	PRJ-JUS	Nät.	Hjälp
Autosynk.			↕ På	
Auto Avstängning			↕ På	
Automatisk omstart			↕ På	
STANDBY-läge			↕ Standard	
Systemljud			↕ På	
Ljudutgång			↕ VLU	
Högtalare			↕ På	
Ljudingång			↕ Audio 1	
RS-232C			↕ 9600bps	
Fläktläge			↕ Normal	
Systemlås			↕ Av	
Lamptidtag. (Liv) [0] tim [0] min. (100%)				
↩ VÄL/JUS. ← ENTER END				

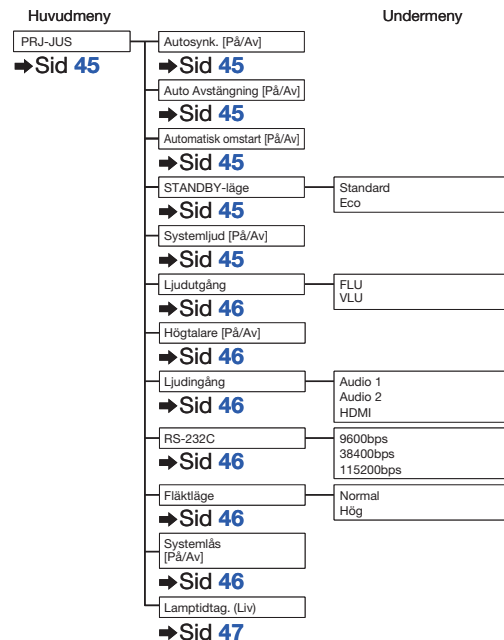

Menyn "Nätverk"

Bild	SKJ	PRJ	Nätverk	Hjälp
Lösenord			⇒ Av	
DHCP-klient			⇒ Av	
TCP/IP				
MAC-adress	XX	XX	XX	XX
Projektor	XX	XXXX		
↕ VÄL/JUS. ← ENTER END				

Menyn "Hjälp"

Bild	SKJ	PRJ	Nät.	Hjälp
<ul style="list-style-type: none"> • Det finns ingen bild eller ljud. • Vertikala streck eller flimmer förekommer. • Databilden är inte centrerad. • Färgerna är bleka eller dåliga. • Bilden är mörk. • Bilden är förvrängd. • Det är svårt att höra ljudet. • Inställning av HDMI-kontrollfunktionen. • Återställ alla inställningar till grundinställningen. 				
↕ VÄL ← ENTER END				

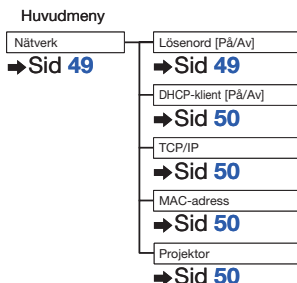

Poster som kan ställas in med menyn "Hjälp"

Menyn "Hjälp" → Sidan 51

- Vertikala streck eller flimmer förekommer
Autosynk./Klocka/Fas
- Databilden är inte centrerad.
Autosynk./H.Pos/V.Pos/Upplösning
- Färgerna är bleka eller dåliga.
COMPUTER1/2-ingång
Signaltyp: Auto/RGB/Komponent
S-VIDEO eller VIDEO-ingång
Videosystem: Auto/PAL/SECAM/
NTSC3.58/NTSC4.43/
PAL-M/PAL-N/PAL-60
- HDMI-ingång
Dynamik: Auto/Standard/Förhöjd
- * Valbara poster varierar beroende på
ingångssignalen och det valda ingångsläget.
- Det är svårt att höra ljudet.
Balans/Disk./Bas
- Inställning av HDMI-kontrollfunktionen.
One Touch Play
På : Detta aktiverar One Touch Play.
Av : Detta avaktiverar One Touch Play.
System beredskap
På : Detta aktiverar System beredskap.
Av : Detta avaktiverar System beredskap.
- * När One Touch Play/System beredskap aktiveras,
se till att aktivera CEC-inställningen på de HDMI-
kompatibel Sharp videoprodukterna som är
anslutna till projektorn.

Användning av menyskärmen

Tangent MENU/HELP

Justeringstangenter (▲/▼/◀/▶)

Tangent ENTER

Tangent RETURN

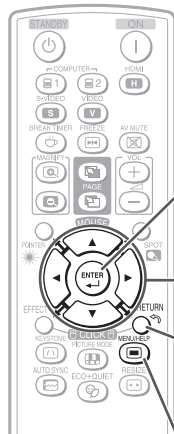
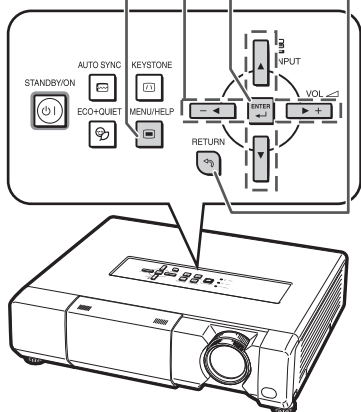

Tangent ENTER

Justeringstangenter (▲/▼/◀/▶)

Tangent RETURN

• Tryck på **RETURN** för att återgå till föregående skärm när meny:n visas.

Tangent MENU/HELP

Menyval (justeringar)

Exempel: Justera "Ljusinst."

• Denna operation kan också utföras med tangenterna på själva projektorn.

1

Tryck på MENU/HELP.

• Meny skärmen "Bild" för det valda ingångsläget visas.

2

Tryck på ▶ eller ◀ och välj "Bild" för att justera.

Exempel: Meny skärmen "Bild" för COMPUTER (RGB)-ingång

Meny post

Bild	SKJ	PRJ	Nät.	Hjälp
Bildläge			Standard	
Kontrast	[0]			+ []
Ljusinst.	[0]			+ []
Röd	[0]			+ []
Blå	[0]			+ []
Färgtemp	[0]			+ []
BrilliantColor™	[1]			+ []
C.M.S.-inställning			På	
C.M.S.				
Brusred.			Av	
Eko+Tyst			På	
◆◆ Nollst.				
◀ VÄL/JUS. ENTER END ▶				

3 Tryck på ▲ eller ▼ och välj "Ljusinst." för att justera.

- Den valda posten är framhävd.

Justering av den projicerade bilden medan du tittar på den

Tryck på ENTER.

- Den valda posten (t.ex. "Ljusinst.") visas för sig själv på undersidan av skärmen.
- Vid tryck på ▲ eller ▼ visas följande post ("Röd" efter "Ljusinst.").

Anm

- Tryck på ENTER på nytt för att återgå till föregående skärm.

4 Tryck på ◀ eller ▶ för att justera den valda posten.

- Den utförda justeringen lagras.

5 Tryck på MENU/HELP.

- Menyskärmen försvinner.

Anm

- Menytangenterna fungerar inte när projektorn använder funktionen "Autosynk.", "Paustid", "FRYS" eller "AV-DÄMPNING".

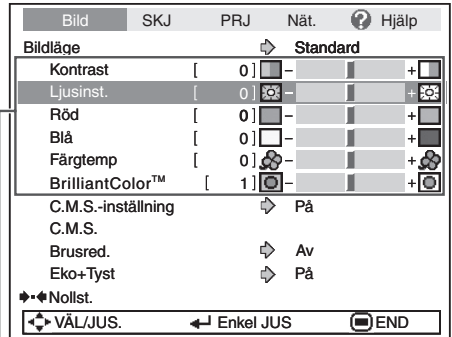

Poster att justera

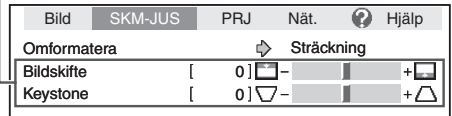

 Tryck på ENTER.

Posten visas för sig själv

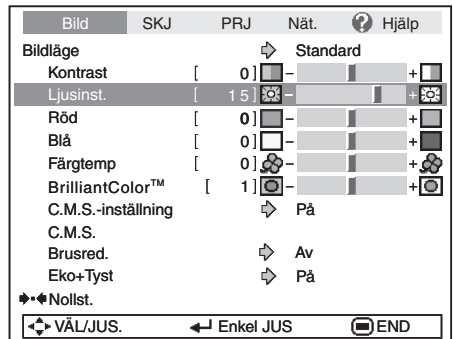

Bildjustering (menyn "Bild")

Menyoperation → Sidan 38

► SIDA 1

► SIDA 2

1 Val av bildläge

Valbara poster	Beskrivning	Grundinställningarna för varje post vid val av Bildläge		
		Färgtemp	BrilliantColor™	Eko+Tyst
Standard	För standardbild	0	1	Av
Presentation	Gör vissa delar av bilden ljusare för bättre presentationer.	0	2	Av
Biograf	Ger den projicerade bilden en naturlig färgnyans.	-1	0	På
Spel	Ger den projicerade bilden bättre skärpa.	0	1	Av
*sRGB	För naturtrogen återgivning av bilder från en dator.	-	-	Av

- "sRGB" visas endast vid inmatning av en RGB-signal.
- Varje post i menyn "Bild" kan ställas in eller justeras på önskat sätt. De gjorda ändringarna bevaras i minnet.

Anm

- Det går även att trycka på **PICTURE MODE** på fjärrkontrollen för att välja bildläget. (Se sidan 33.)
- *sRGB är en internationell norm för färgåtergivning reglerad av IEC (International Electrotechnical Commission). Då den fasta färgytan beslutats av IEC visas bilderna med en naturlig färgton baserad på den ursprungliga bilden vid val av "sRGB".
För ytterligare information om funktionen sRGB kan du uppsöka "<http://www.srgb.com/>".
Det går inte att ställa in posterna "Röd", "Blå", "Färgtemp" och "BrilliantColor™" när "sRGB" har valts.

Info

- Vid val av "sRGB" kan den projicerade bilden bli en aning mörk, men detta tyder inte på fel.

② Justering av bilden

Justeringsbara poster	Tangent ◀	Tangent ▶
Kontrast	För mindre kontrast.	För större kontrast.
Ljustinst.	För mindre ljusstyrka.	För större ljusstyrka.
Färg*1	För mindre färgintensitet.	För större färgintensitet.
Toning*1	För att göra hudfärger lilaaktiga.	För att göra hudfärger grönaaktiga.
Skärpa*1	För mindre skärpa.	För större skärpa.
Röd*2	För svagare rött.	För kraftigare rött.
Blå*2	För svagare blått.	För kraftigare blått.
BrilliantColor™*2 *3	För svagare effekt.	För starkare effekt.

*1 Visas inte i ingångsläget RGB.

*2 Ej justeringsbar/valbar vid val av "sRGB".

*3 BrilliantColor™ använder sig av BrilliantColor™-teknik från Texas Instruments. Allteftersom BrilliantColor™-nivån ökas blir bilden ljusare, samtidigt som färgåtergivningen hålls kvar på en hög nivå.

Anm

- "Röd", "Blå", "BrilliantColor™" och "Färgtemp" kan inte ställas in när "sRGB" har valts.
- Återställa alla justerade poster genom att välja "Nollst." och sedan trycka på **ENTER**.

③ Justering av färgtemperatur

Valbara poster	Beskrivning
-1	För lägre färgtemperatur för varma, rödaktiga bilder under glödlampor
0	↕
1	Högre färgtemperatur för en svalare, blåaktig bild som ter sig genomskinlig.

Anm

- Värdena för "Färgtemp" gäller enbart för normala syften.

④ Färgjusteringar

Denna funktion justerar var och en av de sex huvudfärger som färghjulet utgörs av genom att ändra inställningarna för "Färgskiftning", "Mättning" eller "Värde".

Valbara poster	Beskrivning
C.M.S.-Färgskiftning	Ställer in färgnyansen för huvudfärgerna.
C.M.S.-Mättning	Ställer in mättningen för huvudfärgerna.
C.M.S.-Värde	Ställer in ljusstyrkan för huvudfärgerna.
Nollst.	Justeringsvärdena för "Färgskiftning", "Mättning" och "Värde" för alla färger återställs till grundinställningarna.

Justering av "Färgskiftning", "Mättning" eller "Värde".

- 1 Väj "På" för "C.M.S.-inställning" i menyn "Bild" och tryck sedan på **ENTER**.
- 2 Väj "C.M.S." i menyn "Bild" och tryck sedan på **ENTER**.
- 3 Tryck på ▲ eller ▼ för att välja "Färgskiftning", "Mättning" eller "Värde" och tryck sedan på **ENTER**.
- 4 Väj den färg som ska justeras med hjälp av ▲ och ▼ och justera med hjälp av ◀ och ▶.

Exempel på justering av "Färgskiftning"

Huvudfärger	Tangent ◀	Tangent ▶
R (Röd)	Närmare magentaröd	Närmare gul
GU (Gul)	Närmare röd	Närmare grön
GR (Grön)	Närmare gul	Närmare cyanblå
C (Cyanblå)	Närmare grön	Närmare blå
B (Blå)	Närmare cyanblå	Närmare magentaröd
M (Magentaröd)	Närmare blå	Närmare röd

- Efter val av "Mättning" blir den valda färgen: ◀: tunnare. ▶: tjockare.
- Efter val av "Värde" blir den valda färgen: ◀: mörkare. ▶: ljusare.
- Väj "Nollst." och tryck på **ENTER** för att återställa justeringsvärdena för varje färg till grundinställningarna.

Bildjustering (menyn "Bild") (Fortsättning)

Menyoperation → Sidan 38

5 Progressiv

Valbara poster	Beskrivning
2D Progressiv	Praktiskt för visning av snabbt rörliga bilder såsom sport.
3D Progressiv	Praktisk för att tydligare visa relativt långsamt rörliga bilder som pjäser och dokumentärprogram.
Filmklage	Återger bilden från filmkällan* tydligare. Visar den optimala bilden för en film förstärkt med tre-två nerdragning (NTSC och PAL60Hz) eller två-två nerdragning (PAL50Hz och SECAM) till progressivt bildläge.

* Filmkällan är en digital videoinspelning med ursprunglig kodning på 24 bildrutor/sekund. Projektorn kan omvandla denna filmkälla till progressiv video på 60 bildrutor/sekund för NTSC och PAL60Hz eller på 50 bildrutor/sekund för PAL50Hz och SECAM för avspelning av en bild med hög upplösning.



Anm

- Med NTSC eller PAL60Hz aktiveras förstärkning med tre-två nerdragning automatiskt när filmkällan matats in, även om läget 3D Progressiv är inställt.
- Skifta över till optimalt läge om bilden är suddig eller utsatt för störningar.



Info

- Denna funktion är tillgänglig för 480I- och 576I-signalerna med COMPUTER/COMPONENT inmatning.
- Denna funktion är tillgänglig för alla signaler vid S-VIDEO och VIDEO inmatning.

6 Reducera bildstörningar (DNR)

Video digital noise reduction (DNR) ger högkvalitativa bilder med ett minimalt antal störningar.

Valbara poster	Beskrivning
Av	DNR-funktionen aktiveras inte.
Nivå 1	Justerar DNR-nivån för en klarare bild.
Nivå 2	



Anm

Sätt "Brusred." till "Av" i följande fall:

- När bilden är suddig.
- När konturer och färger lämnar spår i rörliga bilder.
- När TV-sändningar med svag signal visas.

7 Eko+Tyst

Valbara poster	Ljusstyrka och strömförbrukning
På	Ca. 75%
Av	100%



Anm

- När "Eko + Tyst" är satt till "På" blir fläktljudet och strömförbrukningen lägre än när de är satta till "Av". (Projektionens ljusstyrka reduceras såsom framgår av tabellen.)

Justering av den projicerade bilden (menyn "SKM - JUS")

Menyoperation → Sidan 38

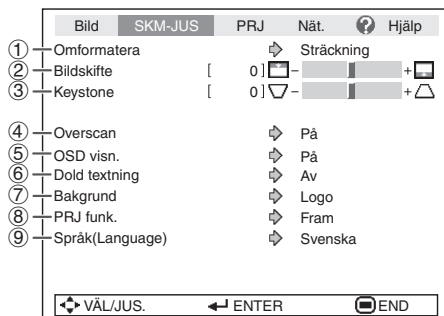

1 Inställning av omformateringsläget

Anm

- Se sidorna 30 och 31 för närmare detaljer om omformateringsläget.
- Omformateringsläget kan också ställas in med **RESIZE** på fjärrkontrollen. (Se sidan 30.)

2 Justering av bildposition

Det går att flytta den projicerade bilden i vertikal riktning.

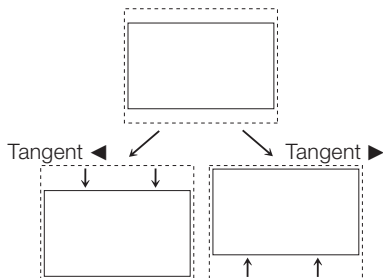

Anm

- Denna funktion fungerar bara i vissa omformateringslägen. (Se sidorna 30 och 31.)

3 Keystone-korrigerig

När bilden projiceras antingen uppifrån eller nerifrån i en vinkel mot duken kan bilden utsättas för trapetsformad förvrängning. Funktionen för att korrigera en sådan trapetsförvrängning kallas Keystone-korrigerig.

Välj "Keystone" i menyn "SKM-JUS" och justera med skjutstapeln.

Se sidan 28 för detaljer om Keystone-korrigerig.

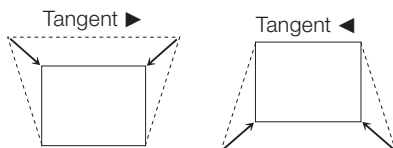

Anm

- Keystone-korrigerig kan justeras upp till en vinkel på cirka ± 40 grader (när "Omformatera" står på "Normal").
- Du kan också trycka på **KEYSTONE** på fjärrkontrollen eller på projektorn för att justera Keytsone-korrigerig.

4 Inställning av overscan

Denna funktion låter dig ställa in området för overscan (område som visas).

Valbara poster	Beskrivning
På	Området för insignalen visas utan skärmkanter.
Av	Hela området för insignalen visas.

Anm

- Du kan ange "Overscan" för följande insignaler (Dator, DVI-D video och DVI analog).
—480P, 540P, 576P, 720P, 1035I och 1080I/1080P
- Om brus uppstår i kanten på skärmen när "Av" är valt, ställ denna funktion till "På".
- Se även "Angående upphovsrättigheter" på sidan 31.

Justering av den projicerade bilden (menyn "SKM - JUS") (Fortsättning)

Menyoperation → Sidan 38

⑤ Inställning av skärmvisning

Valbara poster	Beskrivning
På	All skärmvisning kommer att visas.
Av	INGÅNG/VOLYM/AV-DÄMPNING/FRYS/AUTOSYNK./OMFORMATERA/BILDLÄGE/EKO + TYST/FÖRSTORA/"En ogiltig tangent har tryckts ned." visas inte.

⑥ Dold textning

<Endast för Amerika>

Info

- Denna funktion är tillgänglig för NTSC3.58 och 480I signaler.
- Denna funktion är endast tillgänglig i följande fall:

Omformateringsläge	Keystone-korrigering
Normal Områdeszoom V-sträckning	-65 – +65
Sträckning	-50 – +50

- "Dold textning" är ett system som tillåter att konversationer, berättelser och ljudeffekter i TV-program (begränsade regioner) och hemvideo kan visas som text på skärmen.
- Det är inte alla program och videos som erbjuder Dold textning. Titta efter symbolen **CC** för att försäkra dig om att text går att visa.
- Två kanaler finns: D. t. 1 och D. t. 2.
- Texten för Dold textning för projektorn visas i svartvitt.

Valbara poster	Beskrivning
Av	—
D. t. 1	Dold textning-läge för CH1-data
D. t. 2	Dold textning-läge för CH2-data

Anm

- Om signalförhållandet är dåligt eller om det är problem hos sändaren kan det hända att Dold textning inte fungerar som den ska (vita block, konstiga tecken m.m.).
- Detta innebär inte nödvändigtvis ett problem på projektorn. Om någon knapp trycks ner för att visa skärmmenyn under visning av en sändning med Dold textning kommer dessa att stängas av.

⑦ Val av bakgrundsbild

Valbara poster	Beskrivning
Logotyp	Sharps logotypskärm
Blå	Blå skärm
Ingen	—

⑧ Omvändning/omkastning av projicerade bilder

Valbara poster	Beskrivning
Fram	Normal bild (projektion från dukens framsida)
Tak + Fram	Omvänd bild (projektion från dukens framsida med en omvänd projektor)
Bak	Spiegelvänd bild (projektion från dukens baksida eller med en spegel)
Tak + Bak	Spiegelvänd och omvänd bild (projektion med en spegel)

Se sidan 19 för detaljer om projektläge (PRJ funk.).

⑨ Val av skärmspråk

Det går att välja skärmspråk för projektorn bland 17 olika språk.

English	▲ Türkçe
Deutsch	عربي
Español	فارسی
Nederlands	汉语
Français	한국어
Italiano	日本語
Svenska	
Português	
Русский	
polski	
Magyar	▼

Justering av projektorfunktion (menyn "PRJ - JUS")

Menyoperation → Sidan 38

	Bild	SKJ	PRJ-JUS	Nät.	Hjälp
①	Autosynk.		↔	På	
②	Auto Avstängning		↔	På	
③	Automatisk omstart		↔	På	
④	STANDBY-läge		↔	Standard	
⑤	Systemljud		↔	På	
⑥	Ljudutgång		↔	VLU	
⑦	Högtalare		↔	På	
⑧	Ljudingång		↔	Audio 1	
⑨	RS-232C		↔	9600bps	
⑩	Fläktläge		↔	Normal	
⑪	Systemläs		↔	Av	
⑫	Lamptidtag. (Liv)	[0]	tim	[0]	min.(100%)
	<input type="checkbox"/> VÄL/JUS. ← ENTER → END				

① Autosynk. (automatisk synkroniseringsjustering)

Valbara poster	Beskrivning
På	Justering av Autosynk. utförs när projektorn slås på eller vid ändring av ingångssignal när projektorn är ansluten till en dator.
Av	Justering av Autosynk. utförs inte automatiskt.

Anm

- Justeringen Autosynk. kan också utföras med ett tryck på **AUTO SYNC** på fjärrkontrollen.
- Beroende på bilden på datorn som är ansluten till projektorn kan justering av autosynkronisering ta ganska lång tid att slutföra.
- Justera manuellt om optimal bild inte kan erhållas med Autosynk. (Se sidan 51.)

② Funktion för automatiskt strömavslag

Valbara poster	Beskrivning
På	Projektorn ställs automatiskt i beredskapsläge om ingen insignal avkänns på över 15 minuter.
Av	Automatiskt strömavslag aktiveras inte.

Anm

- När funktionen för automatiskt strömavslag är "På" visas meddelandet "Antar STANDBY-läget om X min." cirka 5 minuter innan projektorn ställs i beredskapsläge för att ange tiden som återstår.

③ Funktionen för automatisk omstart

Valbara poster	Beskrivning
På	Om nätkabeln är bortkopplad från vägguttaget eller strömbrytaren är avslagen när projektorn är på kommer projektorn automatiskt att slås på när du sätter i nätkabeln i ett strömuttag eller när strömbrytaren slås på.
Av	Projektorn slås inte på automatiskt när nätkabeln sätts i vägguttaget eller om strömbrytaren slås på.

④ STANDBY-läge

När den är satt till "Eko" kommer strömförbrukningen reduceras i beredskapsläget.

Valbara poster	Beskrivning
Eko	Utmatning till skärm och nätverksfunktioner stängs av i beredskapsläge.
Standard	Utmatning till skärm och nätverksfunktioner förblir aktiverade även om projektorn sätts i beredskapsläge.

⑤ Inställning av bekräftelseljud (Systemljud)

Valbara poster	Beskrivning
På	Ett bekräftelseljud hörs när projektorn slås på/av.
Av	Inget bekräftelseljud hörs.

Justering av projektorfunktion (menyn "PRJ - JUS") (Fortsättning)

Menyoperation → Sidan 38

⑥ Ställa in ljudutmatningstyp

Denna funktion bestämmer om ljudnivån från ljudutgången (AUDIO) (MONITOR-utgången) ska vara fast eller variabel genom länkning till VOLYM-funktionen.

Valbara poster	Beskrivning
FLU (Fast ljudutmatning)	Ljudutmatning som inte ändras i styrka med källprojektorns volymnivå.
VLU (Variabel ljudutmatning)	Ljudutmatning som ändras i styrka med källprojektorns volymnivå.

Info

- När du ställt in "Ljudutgång" på "VLU" ska du sänka projektorns volym innan du sätter på eller stänger av strömmen, eller när du växlar ingång.

⑦ Högtalarinställning

Valbara poster	Beskrivning
På	Ljudsignalen utmatas från den interna högtalaren.
Av	Ljudsignalen utmatas inte från den interna högtalaren.

⑧ Ljudingång

Denna funktion tillåter dig att välja rätt kombination för ljudingångar för varje ingångsläge.

Valbara poster	Beskrivning
Audio 1	AUDIO 1 ljudingång används som ljudingång.
Audio 2	AUDIO 2 ljudingång används som ljudingång.
HDMI	HDMI-anslutning används som ljudingång. (Denna post är tillgänglig med HDMI-ingång.)

⑨ Val av överföringshastighet (RS-232C)

Kontrollera att både projektorn och datorn är inställda på samma baudgrad.

Valbara poster	Beskrivning
9600bps 38400bps 115200bps	Överföringshastigheten är långsam. ↕ Överföringshastigheten är snabb.

⑩ Inställning av fläktläge

Denna funktion ändrar fläktens rotationshastighet.

Valbara poster	Beskrivning
Normal	Lämplig för normala miljöer.
Hög	Välj detta när projektorn används i en bergsmiljö på minst 1 500 meter (4 900 fot) över havet.

När "Fläktläge" ställs på "Hög" blir varvtalet snabbare och bullret från fläkten ljudigare.

⑪ Funktion för systemlås

Denna funktion förhindrar otillåtet bruk av projektorn. När funktionen är aktiverad måste användaren mata in rätt tangentkod för att kunna slå på projektorn. **Vi rekommenderar att du förvarar tangentkoden på ett ställe där endast bemyndigade personer kan komma åt den.**

Info

- Om du råkar tappa eller glömma din tangentkod ska du kontakta en av Sharp auktoriserad projektorhandlare eller serviceverkstad (se sidan 61). Även om produktens garanti fortfarande är giltig tas det ut en viss avgift för att nollställa tangentkoden.

■ Inställning/ändring av tangentkod

1 Välj "Systemlås" och tryck sedan på **ENTER** eller ►.

2 Välj "Nästa" och tryck sedan på **ENTER**.
• Skärmen för inmatning av nyckelkoden visas.

3 Tryck på de 4 tangenterna på fjärrkontrollen eller projektorn för att mata in den förinställda tangentkoden under "Gammal kod".

- Vid inställning av tangentkoden för första gången ska du trycka fyra gånger på ▼ på projektorn.

PRJ-JUS	
Ställa in systemläset	
Gammal kod	— — — —
Ny kod	— — — —
Bekräfta	— — — —

Anm

- Vid inmatning av fel tangentkod återgår markören till det första tecknet under "Gammal kod".
- Den förinställda tangentkoden är de 4 ▼ tangenterna på projektorn. Fyra tryck på ▼ tangenten gör att inmatningsskärmen för tangentkod försvinner.

4 Tryck på 4 tangenter på fjärrkontrollen eller projektorn för att mata in den nya tangentkoden under "Ny kod".

Anm

- Följande tangenter kan inte användas för tangentkoden: **STANDBY/ON, ON, STANDBY, ENTER, L-CLICK, R-CLICK/RETURN** och **MENU/HELP**
- **Systemläsfunktionen betraktar varje tangent på fjärrkontrollen eller på projektorn som en enskild tangent, även om de har samma tangentnamn. Om tangenterna på projektorn användes för att ställa in tangentkoden går det inte att makulera tangentkoden med fjärrkontrollen.**

PRJ-JUS	
Ställa in systemläset	
Gammal kod	* * * *
Ny kod	— — — —
Bekräfta	— — — —

5 Mata in samma tangentkod när "Bekräfta" visas.

Anm

Att makulera en inställd tangentkod

- Tryck fyra gånger på ▼ på projektorn i steg 4 och 5 ovan.

När systemläset är inställt

- När systemläset är inställt visas en inmatningsskärm för tangentkod efter att strömmen slagits på. Mata in rätt tangentkod för att starta projektorn.

Inmatningsskärm för tangentkod

Systemläs	— — — —
-----------	---------

12 Kontroll av lampans tillstånd

Det går att bekräfta lampans samlade brukstid och återstående livslängd (i procent).

Villkor för lampbruk	Återstående lamplivslängd		
	"Liv"(Livslängd)	100%	5%
Används enbart när "Eko+Tyst" står på "På".	Ca. 3 000 timmar	Ca. 150 timmar	
Används enbart när "Eko+Tyst" står på "Av".	Ca. 2 000 timmar	Ca. 100 timmar	

Anm

- Vi rekommenderar byte av lampan när dess återstående livslängd sjunkit till 5%.
- Livslängden kan variera beroende på bruksförhållandena.

Justering av projektorfunktion (menyn "PRJ - JUS") (Fortsättning)

Tangentlåsfunktion

Låsning av driftstangenterna på projektorn

Använd denna funktion för att låsa driftstangenterna på projektorn.

■ Låsning av driftstangenterna

Håll **ENTER** på projektorn intryckt i cirka 5 sekunder medan projektorn slås på.

Skärmvisning

Tangentlåsfunktionen PÅ

- Tangentlåsfunktionen påverkar inte driften med tangenterna på fjärrkontrollen.
- Tangentlåsfunktionen kan inte användas under uppvärmning av projektorn.

■ Att häva tangentlås

Håll **ENTER** på projektorn intryckt i cirka 5 sekunder.

Skärmvisning

Tangentlåsfunktionen AV

- När projektorn står i beredskapsläget går det att häva tangentlåset genom att hålla **ENTER** och **STANDBY/ON** på projektorn intryckta samtidigt i cirka 5 sekunder.

Info

- Tangentlåset kan inte justeras när projektorn: visar skärmen "Meny", i beredskapsläget, under uppvärmning, vid ändring av ingångssignal, när funktionen "Autosynk." används, i läget "FRYS" eller på skärmen "Systemlås" under uppvärmning.

Uppställning av projektorns nätverksmiljö (Menyn "Nätverk")

Menyoperation → Sidan 38

	Bild	SKJ	PRJ	Nätverk	Hjälp
①	Lösenord			Av	
②	DHCP-klient			Av	
③	TCP/IP			Av	
④	MAC-adress	XX : XX : XX : XX : XX : XX			
	Projektör	XX-XXXX			
	VÄL/JUS.	ENTER	END		

1 Inställning av ett lösenord

Ställ in ett lösenord om du inte vill att andra ska kunna ändra inställningarna för menyn "Nätverk".

Inställning av ett lösenord

1 Välj "Lösenord" och tryck sedan på ENTER eller ►.

- Skärmen för inmatning av lösenordet visas.

Nätverk	
Inst. av lösenord	
Gml. lösenord	----
Nytt lösenord	----
Bekräfta	----

2 Tryck på ▲ eller ▼ för att ställa in den första siffran i "Nytt lösenord" och tryck sedan på ►.

3 Mata in de återstående 3 siffrorna och tryck sedan på ENTER.

- Tryck på ◀ för att återgå till föregående siffra.

4 Mata in samma lösenord i "Bekräfta" och tryck sedan på ENTER.

- Statusen för "Lösenord" ändras till "På".

Anm

- När ett lösenord är inställt måste du mata in detta för att kunna ändra menyinställningarna "Nätverk".

Ändring av lösenord

1 Välj "Lösenord" och tryck sedan på ENTER eller ►.

- Skärmen för inmatning av lösenordet visas.

2 Mata in lösenordet i "Gml. lösenord" med ▲, ▼, ► och ◀ och tryck sedan på ENTER.

3 Mata in lösenordet i "Nytt lösenord" med ▲, ▼, ► och ◀ och tryck sedan på ENTER.

4 Mata in samma lösenord på nytt i "Bekräfta" med ▲, ▼, ► och ◀ och tryck sedan på ENTER.

Anm

- Om du inte längre behöver lösenordsskydd för menyinställningarna "Nätverk" ska du trycka på ENTER utan att mata in det nya lösenordet i steg 3 och 4.
- Tryck på RETURN för att makulera inställning av lösenord.

Om du glömmer lösenordet

Om du råkar glömma lösenordet ska du utföra det följande för att radera det och sedan ställa in ett nytt lösenord.

Tryck på

på projektorn.

Anm

- Om ENTER hålls intryckt i över 5 sekunder kommer driftstangenterna på projektorn att låsas. (Se sidan 48.)
- Tangenterna på fjärrkontrollen kan inte användas för att radera lösenordet.

Uppställning av projektorns nätverksmiljö (Menyn "Nätverk") (Fortsättning)

Menyoperation → Sidan 38

② Inställning av DHCP-klient

Anslut LAN-kabeln innan du slår på projektorn. I annat fall fungerar inte funktionen DHCP-klient.

Valbara poster	Beskrivning
På	Erhåller automatiskt inställningsparametrar för nätverket TCP/IP.
Av	Ställer in TCP/IP manuellt.

Välj "På" för "DHCP-klient". "Erhåller IP adress..." visas och sedan uppträder menyskärmen. Bekräfta parametrarna för IP-adress, Subnet Mask och Gateway på skärmen TCP/IP.

Om DHCP-servern inte är tillgänglig visas "Kunde ej erhålla IP adress".

Ställ i så fall in TCP/IP manuellt. (Se post ③.)

③ Inställning av TCP/IP

Ställ in TCP/IP manuellt.

1 Välj "Av" för "DHCP-klient" och tryck sedan på **ENTER**.

2 Välj "TCP/IP" och tryck sedan på **ENTER**.

3 Mata in "IP-adress" med **▲**, **▼**, **▶** och **◀** och tryck sedan på **ENTER**.

Nätverk	
Inst. av TCP/IP	
IP-adress	1 9 2 . 1 6 8 . 1 5 0 . 0 0 2
Subnet Mask	2 5 5 . 2 5 5 . 2 5 5 . 0 0 0
Gateway	0 0 0 . 0 0 0 . 0 0 0 . 0 0 0

4 Mata in "Subnet Mask" med **▲**, **▼**, **▶** och **◀** och tryck sedan på **ENTER**.

5 Mata in "Gateway" med **▲**, **▼**, **▶** och **◀** och tryck sedan på **ENTER**.

Valbara poster	Beskrivning
IP-adress	Grundinställning: 192.168.150.002 Mata in en lämplig IP-adress för nätverket ifråga.
Subnet Mask	Grundinställning: 255.255.255.000 Ställ in samma undernätmask som gäller för datorn och annan utrustning i nätverket.
Gateway	Grundinställning: 000.000.000.000 * Ställ på "000.000.000.000" när denna inte används.

Anm

- Kontrollera existerande nätverkssegment (IP-adressgrupp) för att undvika inställning av en IP-adress som är densamma som IP-adressen för annan nätverksutrustning och datorer. Om "192.168.150.002" inte används i ett nätverk som har IP-adressen "192.168.150.XXX" behöver du alltså inte ändra projektorns IP-adress.
- Kontakta din nätverksadministratör för närmare detaljer om varje inställning.

④ Bekräftelse av projektorinformation

Det går att bekräfta MAC-adress och projektornamn.

Valbara poster	Beskrivning
MAC-adress	MAC-adressen som ställts in för projektorn visas.
Projektor	Projektornamnet visas.

Anm

- Anlita "INSTALLATIONSHANDBOK" på den medföljande CD-ROM-skivan för information om att ändra projektornamnet.

Felsökning med meny "Hjälp"

Denna funktion råder dig att lösa problem under användning.

Användning av funktionerna i meny "Hjälp"

Exempel: När bildflimmer uppträder
Operation att åtgärda bildflimmer vid projektion
av datorns RGB-signal.

1 Tryck på **MENU/HELP**.

2 Tryck på ◀ eller ▶ för att välja "Hjälp" och tryck sedan på **ENTER**.

3 Tryck på ▲ eller ▼ för att välja "Vertikala streck eller flimmer förekommer." på meny Hjäl och tryck sedan på **ENTER**.

Bild	SKJ	PRJ	Nät.	? Hjälp
▶ Vertikala streck eller flimmer förekommer.				
• Det finns ingen bild eller ljud.				
• Vertikala streck eller flimmer förekommer.				
• Databilden är inte centrerad.				
• Färgerna är bleka eller dåliga.				
• Bilden är mörk.				
• Bilden är förvrängd.				
• Det är svårt att höra ljudet.				
• Inställning av HDMI-kontrollfunktionen.				
• Återställ alla inställningar till grundinställningen.				

◀ VÄL ← ENTER END

↓ Tryck på **ENTER**.

? Hjälp	
▶ Vertikala streck eller flimmer förekommer.	
✓ Starta "Autosynk"-justering.	
Justera följande om inget sker efter "Autosynk"-justeringen.	
✓ Justera vertikalt brus.	
✓ Justera horisontellt brus.	
◆◆ Nollställ de 2 punkterna ovan.	
↶ Retur	

Signalinformation	1024×768
H	48.3 kHz / V 59.9 Hz

◀ VÄL ← ENTER END

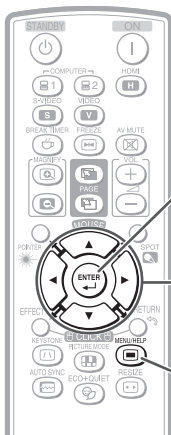

Tangent ENTER

Justeringstangenter
(▲/▼/◀/▶)

Tangent MENU/HELP

4 Välj "Starta "Autosynk"-justering." och tryck sedan på **ENTER**.

5 Om bilden inte förbättras ska du välja "Justera horisontellt brus." och sedan trycka på **ENTER**.

6 Tryck på ◀ eller ▶ för att justera.

Fas	[0]	? Hjälp
↶ VÄL/JUS.	← Re.meny	END

Anm

- Det går att justera posterna med kryssmärkena (✓).
- Posterna i meny "Hjälp" kan variera beroende på ingångssignalen eller den valda inställningen.
- **Om problemet ej går att lösa ska du anlita "Felsökning" (se sidorna 59 och 60).**
- Posten "Färgerna är bleka eller dåliga." visas inte vid val av "sRGB" i "Bildläge". Detta innebär att det inte går att ändra ingångssignaltypen.

Underhåll

Rengöring av projektorn

- Koppla alltid ur nätkabeln före rengöring av projektorn.
- Höljet och driftspanelen är tillverkade av plast. Använd inte bensol eller thinner då dessa medel kan fräta bort ytbehandlingen.
- Använd inte flyktiga lösningar såsom insektmedel nära projektorn.
Placera inte föremål av gummi eller plast på projektorn under långa perioder.
Vissa beståndsdelar i plast kan orsaka skador på projektorns ytbehandling.
- Torka försiktigt av smuts med en torr, mjuk trasa.
- När det förekommer fläckar som är svåra att få bort ska du fukta trasan i en lösning av vatten och ett mildt rengöringsmedel och sedan vrida ur trasan ordentligt.
Kraftiga rengöringsmedel kan missfärga, skrapa eller skada ytbehandlingen på projektorn. Testa genom att utföra en provrengöring på en liten, obetydlig del av projektorn.

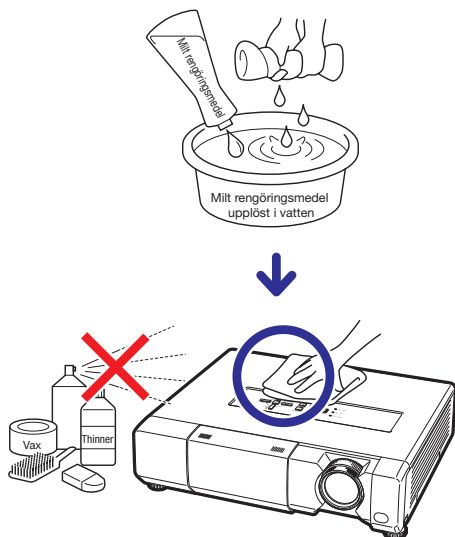

Rengöring av objektivet

- Använd en separat inköpt blåsborste eller linsrengöringspapper (avsett för glasögon och kameralinser) för att rengöra objektivet. Använd inte några flytande rengöringsmedel då dessa kan fräta bort filmbeläggningen på objektivytan.
- Akta dig för att skrapa eller slå på objektivet då dess yta lätt kan utsättas för skador.

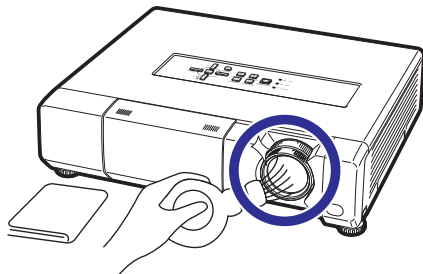

Rengöring av luftutsläpp och luftintag

- Använd en dammsugare för att avlägsna damm från luftutsläppen och luftintagen.

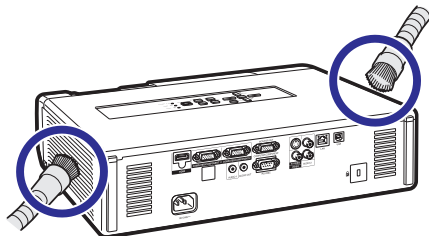

Info

- Om du vill rengöra luftintag och luftutsläpp medan projektorn används ska du trycka på **STANDBY/ON** på projektorn eller **STANDBY** på fjärrkontrollen för att ställa projektorn i beredskapsläge. Vänta tills kylfläkten har stoppats och rengör sedan.

Underhållsindikatorer

- Varningsljusen (strömindikator, lampindikator och temperaturvarningsindikator) på projektorn anger problem inuti projektorn.
- Om ett problem uppstår tänds antingen temperaturvarningsindikatorn eller lampindikatorn i rött, och projektorn ställs i beredskapsläge. Efter att projektorn ställts i beredskapsläge ska du utföra åtgärderna nedan.

Sedd ovanifrån

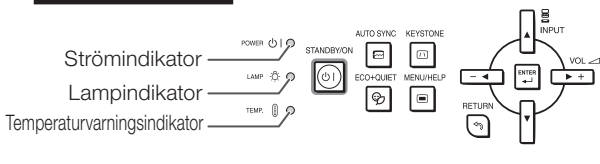

Angående temperaturvarningsindikatorn



Om projektorn börjar överhettas beroende på uppställningsproblem eller blockerade intag eller utsläpp kommer temperaturvarningsindikatorn att börja blinka. Om temperaturen fortsätter att stiga tänds "TEMP." i nedre vänstra hörnet på bilden och temperaturvarningsindikatorn blinkar. Om detta fortsätter kommer lampan att släckas, kylfläkten att starta och projektorn gå över i beredskapsläge. Om du ser att temperaturvarningsindikatorn blinkar, se till att utföra de åtgärder som står angivna på sidan [54](#).

Angående lampindikatorn



- När lampans återstående livslängd minskat till 5% visas (gul) och "Byt lampa" på skärmen. När procenttalet nått 0% ändras detta till (röd), lampan släcks automatiskt och projektorn ställs automatiskt i beredskapsläge. Lampindikatorn tänds nu i rött.
- **Projektorn slås inte på när du försöker slå på den en fjärde gång utan att ha bytt lampa.**

Indikatorer på projektorn

Strömindikator	Röd på	Normal (beredskapsläge)
	Grön på	Normal (strömmen på)
	Röd blinkar	Onormal (Se sidan 54 .)
	Grön blinkar	Normal (avkyllning)
	Blinkar omväxlande grön och orange	Objektivluckan är stängs. (Se sidan 29 .)
Lampindikator	Grön på	Normal
	Grön blinkar	Lampan håller på att värmas upp.
	Röd på	Lampan slocknar på ett onormalt sätt eller behöver bytas. (Se sidan 54 .)
Temperaturvarningsindikator	Av	Normal
	Röd på/Röd blinkar	Den interna temperaturen är onormalt hög. (Se sidan 54 .)

Underhållsindikatorer (Fortsättning)

Underhållsindikator			Problem	Orsak	Tänkbar lösning
	Normal	Onormal			
Temperaturvarningsindikator	Av	Röd blinkar (På) / Röd på (Beredskap)	Den interna temperaturen är onormalt hög.	<ul style="list-style-type: none"> • Temperaturen runt projektorn är hög. • Blockerat luftintag 	<ul style="list-style-type: none"> • Använd projektorn vid en temperatur lägre än 95°F (+35°C). • Placera projektorn på ett ställe med bättre ventilation. (Se sidan 8.)
				<ul style="list-style-type: none"> • Kylfläkten skadad • Internt kretsfel • Igentäppt luftintag 	<ul style="list-style-type: none"> • Ta med projektorn till en av Sharp auktoriserad projektorhandlare eller serviceverkstad (se sidan 61) för reparation.
Lampindikator	Grön på (Blinkar grön när lampan värms upp.)	Röd på	Lampan tänds inte.	<ul style="list-style-type: none"> • Lampan slocknar på ett onormalt sätt. 	<ul style="list-style-type: none"> • Koppla bort nätkabeln från vägguttaget och anslut den sedan på nytt.
			Dags att byta lampan.	<ul style="list-style-type: none"> • Återstående lampplivslängd är högst 5%. 	<ul style="list-style-type: none"> • But försiktigt lampan. (Se sidan 55.) • Ta med projektorn till en av Sharp auktoriserad projektorhandlare eller serviceverkstad (se sidan 61) för reparation. • Var ytterst försiktig vid byte av lampan. • Sätt fast locket ordentligt.
		Röd på (Beredskap)	Lampan tänds inte.	<ul style="list-style-type: none"> • Lampan är utbränd • Fel på lampkretsen 	
Ström-indikator	Grön på / Röd på Grön blinkar (avkylning)	Röd blinkar	Ström-indikatorn blinkar i rött när projektorn är påslagen.	<ul style="list-style-type: none"> • Dammfilterhållaren eller locket till lampenheten står öppet. 	<ul style="list-style-type: none"> • Om ström-indikatorn blinkar i rött även när locket till lampenheten är korrekt installerat kontakta en av Sharp auktoriserad projektorhandlare eller serviceverkstad (se sidan 61) för rådgivning.

Info

- Om temperaturvarningsindikatorn har tänts och projektorn ställts i beredskapsläge ska du utföra de tänkbara lösningarna ovan och sedan vänta tills projektorn svalnat ordentligt innan du ansluter nätkabeln och slår på strömmen igen. (Minst 10 minuter.)
- Lampindikatorn tänds i rött och lampan tänds kanske inte om strömmen plötsligt slås av beroende på ett strömavbrott eller liknande medan projektorn används och strömmen sedan återställs strax därefter. I detta fall ska du koppla ur nätkabeln från vägguttaget, ansluta den på nytt och sedan slå på strömmen igen.
- Kylfläkten håller den interna temperaturen i projektorn konstant och regleras automatiskt. Ljudet från kylfläkten kan ändras under användning beroende på att fläktens hastighet ändras, men detta tyder inte på fel.

Angående lampan

Lampa

- Vi rekommenderar byte av lampan (inköps separat) när dess återstående livslängd minskat till högst 5% eller när du märker en påtaglig försämring av bild- och färgkvalitet. Lampans återstående livslängd (i procent) kan kontrolleras med skärmbvisning (se sidan 47).
- Köp en ny lampa av typ AN-D400LP från affären där produkten köptes eller från en Sharp auktoriserad projektorhandlare eller serviceverkstad.

VIKTIGT FÖR KUNDER I USA:

Lampan som medföljer projektorn täcks av 90 dagars garanti för delar och servicearbete. All service på projektorn som utförs under denna garantiperiod, inklusive lampbyte, ska överlåtas till en auktoriserad Sharp-projektorhandlare eller serviceverkstad. För mer information om närmaste auktoriserade Sharp-projektorhandlare eller serviceverkstad kan du ringa avgiftsfritt till: 1-888-GO-SHARP (1-888-467-4277).

ENBART USA

Att observera angående lampan

- Denna projektor använder en tryckluftsfylld kvicksilverlampa. Ett högt ljud kan antyda fel på lampan. Lampan kan bli felaktig på olika sätt: kraftiga slag, felaktig nedkylning, repor på ytan eller helt enkelt beroende på att lampan är utbränd. Den förväntade livslängden kan variera mellan enskilda lampor och/eller de omgivande förhållande och hur ofta lampan används. Tänk på att ett fel på lampan kan göra att den spricker.
- När indikatorn för lampbyte och dess ikon på skärmen är tända bör du byta ut lampan mot en ny omedelbart, även om lampan tycks fungera normalt.
- Skulle lampan råka spricka finns det risk för att glasskärvor sprids inuti projektorn. Om du misstänker detta bör du kontakta en av Sharp auktoriserad projektorhandlare eller serviceverkstad för att få den skadade lampan utbytt.
- Skulle lampan råka spricka finns det risk för att det finns glasskärvor inuti lamphuset eller att gasen som återfinns i lampan blåses ut i rummet via luftutsläppen. Då gasen i denna lampa inkluderar kvicksilver ska du vädra ur rummet ordentligt och akta dig för att utsätta dig för gasen. Uppsök läkare omedelbart om du råkar inandas gasen.

Byte av lampan



Observera

- Ta inte bort lampan från projektorn strax efter användning. Lampan är väldigt het och kan orsaka brännskador.
 - Vänta minst en timme efter att nätkabeln kopplats loss för att vara säker på att lampan kylts ned tillräckligt och det är säkert att ta ut lampan.
 - **Byt sedan lampa genom att noga följa anvisningarna i detta avsnitt. * Det går även att få lampan utbytt av en av Sharp auktoriserad projektorhandlare eller serviceverkstad.**
- * Om den nya lampan inte tänds efter lampbyte ska du ta med projektorn till en av Sharp auktoriserad projektorhandlare eller serviceverkstad för reparation.

Angående lampan (Fortsättning)

Urtagning och isättning av lamphenheten



Varning!

- Ta inte bort lamphenheten från projektorn strax efter användning. Lampan och delarna runt lampan är väldigt heta och kan orsaka brännskador.



Info

- Rör aldrig vid glasytan på lamphenheten eller insidan av projektorn.
- Var noga med att följa nedanstående steg för att undvika personskador och skador på lampan.
- Lossa inte några skruvar utöver de på lamphenhetens lock och lamphenheten.

Extra tillbehör

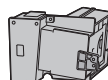

Lamphenhet AN-D400LP

- 1 Tryck på **STANDBY/ON** på projektorn eller **STANDBY** på fjärrkontrollen för att ställa projektorn i beredskapsläge.**

Tangent STANDBY/ON

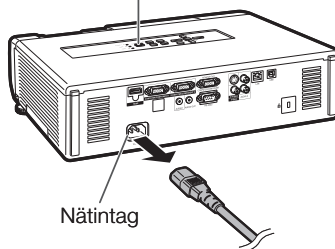

- 2 Koppla ur nätkabeln.**
 - Koppla bort nätkabeln från nättaget.
 - Låt lamphenheten ligga tills den svalnat ordentligt (cirka 1 timme).

- 3 Ta av lamphenhetens lock.**
 - Stäng objektivluckan. Lossa användarskruven (①) som håller lamphenhetens lock på plats. Ta av lamphenhetens lock (②).

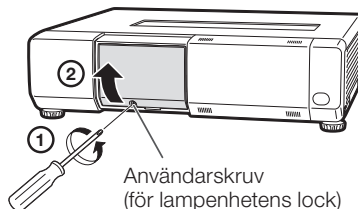
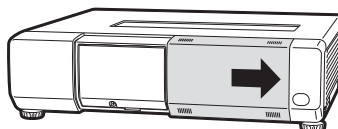

4 Ta ur lampenheten.

- Lossa fästskruvarna på lampenheten. Håll lampenheten och dra den i pilens riktning. Håll lampenheten vågrätt och undvik att luta den.

5 Sätt i den nya lampenheten.

- Tryck in lampenheten ordentligt i lampenhetens fack. Dra sedan åt fästskruvarna.

6 Sätt tillbaka lampenhetens lock.

- Anpassa fliken på lampenhetens lock (1) och sätt det på plats genom att trycka på locket (2) för att låsa det. Dra sedan åt användarskruven (3) för att fästa locket på plats.

Info

- Om lampenheten och dess lock inte är korrekt fästasatta går det inte att slå på projektorn, även om nätkabeln är ansluten.

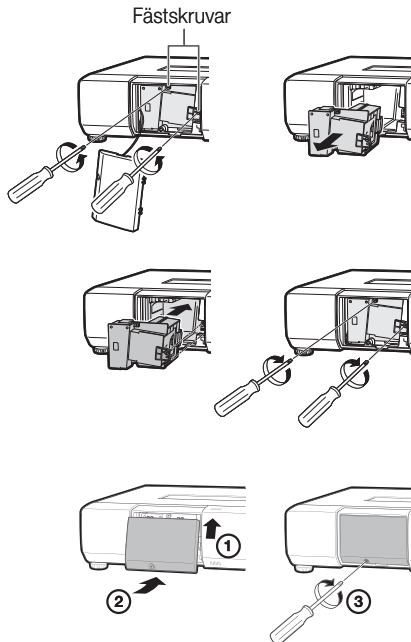

Nollställning av lamptid

Nollställ lamptiden efter byte av lampan.

Info

- Nollställ lamptiden enbart efter byte av lampan. Om du nollställer lamptiden och fortsätter använda samma lampa finns det risk för att lampan skadas eller exploderar.

1 Anslut nätkabeln och öppna objektivluckan helt.

- Anslut nätkabeln till nätintaget på projektorn.

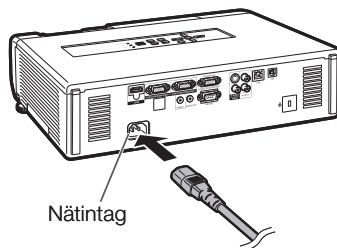

2 Nollställ lamptiden.

- Håll **MENU/HELP**, **ENTER** och **▼** på projektorn intryckta och tryck samtidigt på **STANDBY/ON** på projektorn.
- "LAMP 0000H" visas, vilket anger att lamptiden är nollställd.

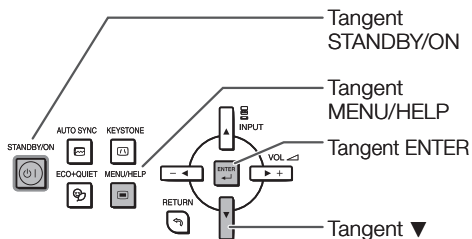

Tabell över datorkompatibilitet

Dator

- Flerfaldigt signalstöd
- Horisontell frekvens: 15-110 kHz,
- Vertikal frekvens: 45-85 Hz,

- Bildpunktsklocka: 12-170 MHz
- Synksignal: Kompatibel med TTL nivå
- Kompatibel med synk på grön signal

PC/MAC	Läge	Upplösning	Horisontell frekvens [kHz]	Vertikal frekvens [Hz]	Analogt stöd	Digitalt stöd	Skärm
PC	VGA	640 × 400	27,0	60	✓		Uppskala
			31,5	70	✓		
			37,9	85	✓		
		720 × 400	27,0	60	✓		
			31,5	70	✓	✓	
			37,9	85	✓		
			26,2	50	✓		
			31,5	60	✓	✓	
			34,7	70	✓		
	640 × 480	37,9	72	✓			
		37,5	75	✓	✓		
		43,3	85	✓			
		31,3	50	✓			
		35,2	56	✓			
		37,9	60	✓	✓		
	SVGA	800 × 600	46,6	70	✓		
			48,1	72	✓	✓	
			46,9	75	✓		
			53,7	85	✓		
			40,3	50	✓		
			48,4	60	✓	✓	
	XGA	1024 × 768	56,5	70	✓		
			60,0	75	✓	✓	
			68,7	85	✓		
			45,0	60	✓	✓	
			47,8	60	✓	✓	
			49,7	60	✓	✓	
	WXGA	1280 × 720	45,0	60	✓	✓	
			47,8	60	✓	✓	
			49,7	60	✓	✓	
1280 × 800		62,8	75	✓			
		47,7	60	✓	✓		
		47,8	60	✓	✓		
WXGA+	1440 × 900	55,9	60	✓	✓		
		55,0	60	✓	✓		
		68,2	70	✓	✓		
SXGA	1152 × 864	67,5	75	✓			
		60,0	60	✓	✓		
		75,0	75	✓			
	1280 × 1024	64,0	60	✓	✓		
		60,0	75	✓	✓		
		64,0	60	✓	✓		
SXGA+	1400 × 1050	65,3	60	✓	✓		
		65,3	60	✓	✓		
		75,0	60	✓	✓		
WSXGA+	1680 × 1050	65,3	60	✓	✓		
LXGA	1600 × 1200	75,0	60	✓	✓		
MAC 13"	VGA	640 × 480	34,9	67	✓		Uppskala
MAC 16"	SVGA	832 × 624	49,7	75	✓		
MAC 19"	XGA	1024 × 768	60,2	75	✓		
MAC 21"	SXGA	1152 × 870	68,7	75	✓		Intelligent komprimering



Anm

- Optimal bildkvalitet kan uppnås genom att du anpassar upplösningen för utmatningen från din dator till den som hittas i under "SANN" i kolumnen "Skärm" ovan.
- När "Skärmutplösning" på datorn inte är samma som upplösningen för den projicerade bilden, följ förfarandet som visas nedan.
 - Se "Välj upplösningen" för "Databilden är inte centrerad" i hjälpmenyn och välj samma upplösning som upplösningen i "Skärmutplösning" för datorn.
 - Beroende på den dator du använder kan det förekomma att utsignalen inte är helt överensstämmande med justeringen för "Skärmutplösning". Kontrollera inställningarna för utsignalen från datorn. Om inställningar inte kan ändras rekommenderas det att upplösningen sätt till en som stämmer överens med "SANN" i kolumnen "Skärm".

DTV

Signal	Horisontell frekvens (kHz)	Vertikal frekvens (Hz)	Analogt stöd	Digitalt stöd	Signal	Horisontell frekvens (kHz)	Vertikal frekvens (Hz)	Analogt stöd	Digitalt stöd
480I	15,7	60	✓		1080I	28,1	50	✓	✓
480P	31,5	60	✓	✓	1080I	33,8	60	✓	✓
540P	33,8	60	✓		1080P	27,0	24	✓	✓
576I	15,6	50	✓		1080P	28,1	25	✓	✓
576P	31,3	50	✓	✓	1080P	33,8	30	✓	✓
720P	37,5	50	✓	✓	1080P	56,3	50	✓	✓
720P	45,0	60	✓	✓	1080P	67,5	60	✓	✓
1035I	33,8	60	✓						

Felsökning

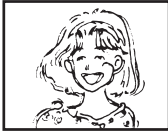
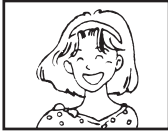
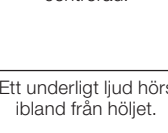
Problem	Kontrollera	Sidan
 <p>Ingen bild och inget ljud eller projektorn startas inte.</p>	<ul style="list-style-type: none"> • Projektorns nätkabel är inte ansluten till vägguttaget. 	25
	<ul style="list-style-type: none"> • Strömmen till den anslutna utrustningen är avslagen. 	–
	<ul style="list-style-type: none"> • Objektivluckan är stängs. 	26, 29
	<ul style="list-style-type: none"> • Fel ingångsläge är valt. 	29
	<ul style="list-style-type: none"> • Kablarna felaktigt anslutna till projektorn. 	21–25
	<ul style="list-style-type: none"> • Batterierna i fjärrkontrollen är urladdat. 	15
 <p>Ljudet hörs men ingen bild visas (eller bilden är mörk).</p>	<ul style="list-style-type: none"> • Extern utmatning har inte ställts in vid anslutning av en notebook-dator. 	21
	<ul style="list-style-type: none"> • Lampenhetens lock är inte fastsatt ordentligt. 	56, 57
	<ul style="list-style-type: none"> • Kablarna felaktigt anslutna till projektorn. • "Ljusinst." står i minimal position. 	21–25 41
 <p>Färgen är blek eller bristfällig.</p>	<ul style="list-style-type: none"> • Beroende på datorn som används kan det hända att bilden inte visas om signalutgången på datorn inte är inställd på yttre utmatning. Anlita datorns bruksanvisning för detaljer om inställning av datorns signalutmatning. 	–
	<ul style="list-style-type: none"> • Bildjustering har utförts felaktigt. • Justera "Färg" och "Toning" under "Bildläge" och sänk värdet för "BrilliantColor™". 	41
 <p>Bilden är suddig; störningar uppträder.</p>	<ul style="list-style-type: none"> • (Endast videoingång) • Videoingångssystemet är inställt felaktigt. 	51
	<ul style="list-style-type: none"> • Justera fokusen. • Projektionsavståndet överstiger fokusomfånget. 	27 20
 <p>Bilden visas men inget ljud hörs.</p>	<ul style="list-style-type: none"> • Det är imma på linsen. Om projektorn flyttas från en kall till en varm plats eller om den värms upp plötsligt kan det hända att kondensation uppstår på linsens yta, vilket gör att bilden blir suddig. Ställ upp projektorn minst en timme innan den ska användas. Om kondensation uppstår, så koppla loss nätkabeln från nätuttaget och vänta tills imman är borta. 	–
	<ul style="list-style-type: none"> • (Endast datoringång) • Utför justering av synkronisering ("Klocka" och "Fas") • Beroende på datorn kan det uppträda störningar. 	51 –
	<ul style="list-style-type: none"> • Kablarna felaktigt anslutna till projektorn. 	21–25
 <p>Ett underligt ljud hörs ibland från höljet.</p>	<ul style="list-style-type: none"> • Volymen står i minimiläget. • När projektorn är ansluten till en yttre apparat och volymnivån står i minimiläget utmatas inget ljud även om du höjer volymen på den andra apparaten. 	29
	<ul style="list-style-type: none"> • "Högtalare" står på "Av". 	46
<p>Databilden är inte centrerad.</p>	<ul style="list-style-type: none"> • Välj "Databilden är inte centrerad" i menyn "Hjälp" och gör erforderliga justeringar. 	51
	<ul style="list-style-type: none"> • Beroend på dator du använder kan utgångsupplösningen på signalen skilja sig från den du har ställt in. För detaljer se bruksanvisningen för datorn. 	–
<p>Ett underligt ljud hörs ibland från höljet.</p>	<ul style="list-style-type: none"> • Om bilden är normal beror ljudet på krympande hölje orsakad av ändringar i rumstemperaturen. Detta påverkar dock inte drift eller prestanda. 	–

Felsökning (Fortsättning)

Problem	Kontrollera	Sidan
Underhållsindikatorerna på projektorn tänds eller blinkar i rött.	<ul style="list-style-type: none"> • Se "Underhållsindikatorer". 	53
Projektorn kan inte slås på eller ställas i beredskapsläge med tangenten STANDBY/ON på projektorn.	<ul style="list-style-type: none"> • Tangentlåset är aktiverat. När tangentlåset är "PÅ" är samtliga tangenter låsta. 	48
Bilden är grön för COMPUTER (Komponent)/ HDMI (Komponent).	<ul style="list-style-type: none"> • Ändra inställning för ingångssignal. • När det inte går att välja en ingångssignaltyp ska du först välja en post utöver "sRGB" i "Bildläge" och sedan välja "Färgerna är bleka eller dåliga." i menyn "Hjälp". Därefter går det att välja ingångssignaltyp. 	51 40, 51
Bilden är skär (inte grön) för COMPUTER (RGB)/ HDMI (RGB).		
Bilden är för ljus och vitaktig.	<ul style="list-style-type: none"> • Bildjustering har utförts felaktigt. 	41
Kylfläkten blir högljudd.	<ul style="list-style-type: none"> • Kylfläkten snurrar snabbare när temperaturen inuti projektorn stiger. 	8, 9 52, 53, 54
Lampan tänds inte efter att projektorn slagits på.	<ul style="list-style-type: none"> • Lampindikatorn är tänd i rött. Byt ut lampan. • Objektivluckan är stängs. 	53, 56, 57
Lampan slås plötsligt av under projektion		
Bilden flimrar då och då.	<ul style="list-style-type: none"> • Kablarna felaktigt anslutna till projektorn, eller den anslutna utrustningen fungerar felaktigt. • Välj "Vertikala streck eller flimmar förekommer." i menyn "Hjälp" och utför nödvändig justering. • Byt lampa om detta inträffar ofta. 	21–25 51 56
Det tar lång tid innan lampan slås på.		56
Bilden är mörk.		
One Touch Play/System beredskap är inte aktiverat.	<ul style="list-style-type: none"> • En videoprodukt som inte är Sharp är ansluten. One Touch Play/System beredskap-funktionen kanske inte fungerar när projektorn är ansluten till en produkt som inte är Sharp videoprodukt. 	37
	<ul style="list-style-type: none"> • En HDMI-kabel är inte använd för anslutning mellan projektorn och en Sharp videoprodukt. One Touch Play/System beredskap-funktionen är aktiverad när projektorn är ansluten till en Sharp videoprodukt med en HDMI-kabel. 	22
	<ul style="list-style-type: none"> • One Touch Play/System beredskap-funktionen på projektorn är inte satt till "På". 	37
	<ul style="list-style-type: none"> • CEC-inställningarna för den anslutna Sharp videoprodukten är felaktiga. 	37
Fjärrkontrollen fungerar inte.	<ul style="list-style-type: none"> • Rikta fjärrkontrollen mot fjärrkontrollsensorn på projektorn, när fjärrkontrollen används. • Fjärrkontrollen är kanske för långt borta från projektorn. • Om fjärrkontrollsensorn på projektorn utsätts för direkt solljus eller stark lysrörsbelysning, så flytta projektorn till en plats där detta kan undvikas. 	15
	<ul style="list-style-type: none"> • Batterierna är kanske förbrukade eller felaktigt isatta. Se till att batterierna är korrekt isatta eller byt ut dem mot nya batterier. 	15

Denna enhet är försedd med en mikroprocessor. Denna kan påverkas av felaktiga åtgärder eller yttre störningar. Koppla i så fall ur enheten och vänta i minst 5 minuter innan den ansluts på nytt.

Om du behöver hjälp från SHARP

Om du stöter på problem under uppsättningen eller användning av projektorn, bör du först försöka lösa problemet enligt anvisningarna i avsnittet "Felsökning" på sid 59 och 60. Om bruksanvisningen inte kan hjälpa dig lösa problemet, bör du kontakta någon av SHARPs serviceavdelningar nedan.

USA	Sharp Electronics Corporation 1-888-GO-SHARP (1-888-467-4277) lcdsupport@sharpsec.com http://www.sharppusa.com	Benelux	SHARP Electronics Benelux BV 0900-SHARPCE (0900-7427723) Nederland 9900-0159 Belgium http://www.sharp.nl http://www.sharp.be http://www.sharp.lu
Kanada	Sharp Electronics of Canada Ltd. (905) 568-7140 http://www.sharp.ca	Australien	Sharp Corporation of Australia Pty. Ltd. 1300-135-022 http://www.sharp.net.au
Mexiko	Sharp Electronics Corporation Mexico Branch (525) 716-9000 http://www.sharp.com.mx	Nya Zeeland	Sharp Corporation of New Zealand Tele: (09) 573-0111 Fax: (09) 573-0112 http://www.sharp.net.nz
Latinamerika	Sharp Electronics Corp. Latin American Group (305) 264-2277 www.servicio@sharpsec.com http://www.siemprisharp.com	Singapore	Sharp-Roxy Sales (S) Pte. Ltd. 65-226-6556 ckng@srs.global.sharp.co.jp http://www.sharp.com.sg
Tyskland	Sharp Electronics (Europe) GMBH 01805-234675 http://www.sharp.de	Hong Kong	Sharp-Roxy (HK) Ltd. (852) 2410-2623 dcmktg@srh.global.sharp.co.jp http://www.sharp.com.hk
Storbritannien	Sharp Electronics (U.K.) Ltd. 08705 274277 http://www.sharp.co.uk/customersupport	Taiwan	Sharp Corporation (Taiwan) 0800-025111 http://www.sharp-scot.com.tw
Italien	Sharp Electronics (Italy) S.P.A. (39) 02-89595-1 http://www.sharp.it	Malaysia	Sharp-Roxy Sales & Service Co. (60) 3-5125678
Frankrike	Sharp Electronics France 01 49 90 35 40 hotlinecd@sef.sharp-eu.com http://www.sharp.fr	UAE	Sharp Middle East Fze 971-4-81-5311 helpdesk@smef.global.sharp.co.jp
Spanien	Sharp Electronica Espana, S.A. 93 5819700 sharpplcd@sees.sharp-eu.com http://www.sharp.es	Thailand	Sharp Thebnakorn Co. Ltd. 02-236-0170 svc@stcl.global.sharp.co.jp http://www.sharp-th.com
Schweiz	Sharp Electronics (Schweiz) AG 0041 1 846 63 11 cattaneo@sez.sharp-eu.com http://www.sharp.ch	Korea	Sharp Electronics Incorporated of Korea (82) 2-3660-2002 lcd@sharp-korea.co.kr http://www.sharpkorea.co.kr
Sverige	Sharp Electronics (Nordic) AB (46) 8 6343600 vision.support@sen.sharp-eu.com http://www.sharp.se	Indien	Sharp Business Systems (India) Limited (91) 11- 6431313 service@sharp-oa.com
Österrike	Sharp Electronics (Europe) GMBH Branch Office Austria 0043 1 727 19 123 pogats@sea.sharp-eu.com http://www.sharp.at		

Tekniska data

Modell		PG-D3750W
Visningsanordningar		0,65" DLP®-chip
Upplösning		WXGA (1280 × 800)
Objektiv	F-nummer	F 2,5 – 2,7
	Zoom	Manuell, x1,15 (f = 21,0 – 24,2 mm)
	Fokus	Manuell
Ingångar	HDMI	x1
	Dator/Komponent1/2 (15-stiftig mini D-sub)	x2
	S-Video (4-stiftig mini DIN)	x1
	Video (RCA)	x1
	Ljud (ø3,5 mm stereominijack)	x1
	Ljud (RCA)	x1 (L/R)
Utgångar	Dator/Komponent (15-stiftig mini D-sub)	x1
	Ljud (ø3,5 mm stereominijack)	x1 (Variabel ljudutgång)
Kontroll- och Kommunikations-ingångar	LAN (RJ-45)	x1
	USB (B-typ)	x1
	RS-232C (9-stiftig mini D-sub)	x1
Högtalare		5 W × 2 (Stereo)
Projektionslampa		330 W
Märkspänning		100–240 V växelström
Märkfrekvens		50/60 Hz
Inmatad ström		4,5 A
Strömförbrukning (beredskapsläge*)		429 W (10,6 W) med 100 V växelström 408 W (11,2 W) med 240 V växelström
Brukstemperatur		41°F till 95°F (+5°C till +35°C)
Hölje		Plast
Mått (endast huvudstomme) [B × H × D]		15 ³ / ₄ " × 3 ¹⁵ / ₁₆ " × 13 ¹³ / ₆₄ " (400 × 100 × 335 mm)
Vikt (ca.)		12,8 lbs. (5,8 kg)

*STANDBY-läge: Standard

Som ett led i fortlöpande tekniska förbättringar förbehåller sig SHARP rätten att göra ändringar i design och tekniska data utan tidigare anmälan. Angivna tekniska data för prestanda är nominella värden för serietillverkade enheter. Det kan finnas vissa avvikelser från dessa värden för individuella enheter.

Mått

Enhet: tum (mm)

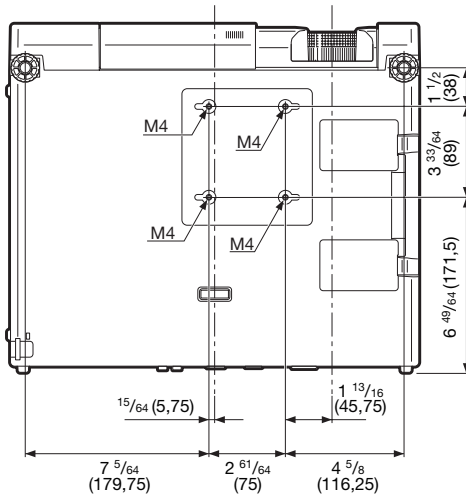
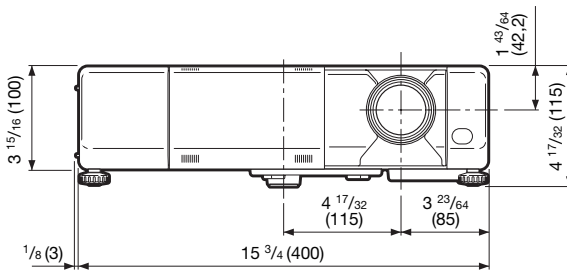
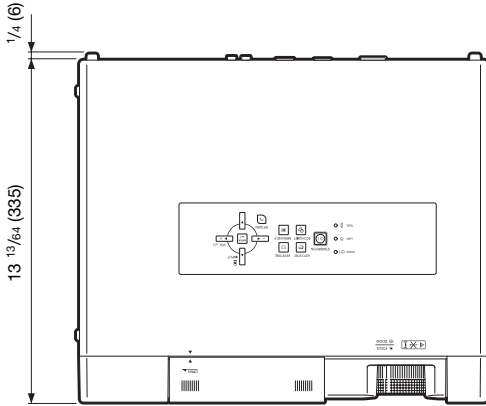

Index

Automatisk omstart	45	OMRÅDESZOOM	31
Automatiskt strömavslag	45	OSD visning	44
Autosynk (justering av auto-synkronisering)	33, 37, 45, 51	Overscan	43
Bakgrund	44	PDF	10
Batterier	15	PRJ funk	19, 44
Bildformat	33	PRJ-JUS	45
Bildjustering	40	Progressiv	42
Bildläge	33, 40	RGB-kabel	21
Bildskifte	43	Röd	41
Blå	41	SKM-JUS	43
BrilliantColor™	41	Skärpa	41
Brusred	42	Spaken HEIGHT ADJUST	27
Byte av lampan	55, 56	Språk (skärmspråk)	44
Bärhandtag	13	STANDBY-läge	45
C.M.S.	41	STRÄCKNING	30, 31
DHCP-klient	50	Strömindikator	53
Dold textning	44	Systemljud	45
DOT BY DOT	30	Systemlås	46
Dukstorlek och projektionsavstånd	20	Säkerhetsregel	13
Eko+Tyst	32, 42	Tangent AUTO SYNC	33
Extra tillbehör	11	Tangent AV MUTE	29
Fjärrkontroll	14	Tangent BREAK TIMER	32
Fjärrkontrollsensor	15	Tangent ECO+QUIET	32
Fläktläge	46	Tangent ENTER	38
Fokusring	27	Tangent FREEZE	33
FULL	30	Tangent HDMI	29
Färg	41	Tangent KEYSTONE	28
Färgtemp (färgtemperatur)	41	Tangent L-CLICK/EFFECT	32, 34
Hjälp	51	Tangent MENU/HELP	37, 51
H.Pos	37, 51	Tangent ON	26
Högtalare	46	Tangent PAGE DOWN	34
Ingångar COMPUTER/COMPONENT1/2	21, 22	Tangent PAGE UP	34
Justeringsfot	27	Tangent PICTURE MODE	33
Justeringsstänger	38	Tangent POINTER	32
Keystone-korrigerig	28, 43	Tangent R-CLICK/RETURN	34, 38
Kontakt för säkerhetsstandarden Kensington	13	Tangent RESIZE	30
Kontrast	41	Tangent SPOT	32
Lampa	55	Tangent STANDBY	26
Lampenhet	56	Tangent STANDBY/ON	26
Lampindikator	53	Tangent S-VIDEO	29
Lamp tid (Livslängd)	47	Tangent VIDEO	29
LAN-anslutning	25	Tangent COMPUTER1/2	29
Ljudingång	46	Tangent MAGNIFY	33
Ljudutgång	46	Tangentkod	46
Ljusinst.	41	Tangentlåsfunktion	48
Luftintag	12, 52	TCP/IP	50
Luftutsläpp	12, 52	Temperaturvarningsindikator	53
Lägen INPUT	29	Tillbehör	11
Lösenord	49	Toning	41
MAC-adress	50	Uttag AUDIO 1, 2	23
Medföljande tillbehör	11	Uttag AUDIO OUT	23
Mus (MOUSE)/Justeringsstänger	35, 38	Uttag HDMI	21, 22
NORMAL	30, 31	Uttag MONITOR OUT	23
Nätintag	25	Uttag RS-232C	24
Nätkabel	25	Uttag S-VIDEO	22
Nätverk	49	Uttag USB	34
Objektivlucka	26, 29	Uttag VIDEO	22
Omformatera	30, 43	VOL (Volymreglage)	29
		V. Pos.	37, 51
		V-STRÄCKNING	31
		Zoomring	27

SHARP[®]
SHARP CORPORATION